

**Hisense**

**LG** **LASER**  
**cinema**



# BEDIENUNGSANLEITUNG

Lesen Sie die Bedienungsanleitung sorgfältig durch und vergewissern Sie sich, dass Sie den Inhalt vollständig verstanden haben, bevor Sie das Gerät zum ersten Mal in Betrieb nehmen.

**Deutsch**

In order to promote environmental protection and assume social responsibility, we strongly recommend you to acquire the electronic user manual of multi-language through the QR code below.



Zeskanuj kod QR dla elektronicznych instrukcji obsługi w innych językach.

Nuskaitykite QR kodą norėdami rasti elektroninį vartotojų vadovą kitomis kalbomis

Skenējiet QR kodu , lai iegūtu elektroniskās lietotāja rokasgrāmatas citās valodās.

Skaneerige QR-koodi elektrooniliste kasutusjuhendite jaoks teistes keeltes.

Naskenujte QR kód pro elektronické uživatelské příručky v jiných jazycích.

Prehľadajte kód QR pre elektronické príručky používateľov v iných jazykoch

Scan de QR-code voor elektronische gebruiksaanwijzingen in andere talen.

Poskenirajte QR kodo za navodila za uporabo v ostalih jezikih.

Olvassa be a QR-kódot a többi idegen nyelvű elektronikus felhasználói kézikönyvekért.

Skenirajte QR kod za elektronske korisničke priručnike na drugim jezicima.

Сканирайте QR кода за електронни ръководства за потребителя на други езици.

Σαρώστε τον κωδικό QR για ηλεκτρονικά εγχειρίδια χρήσης σε άλλες γλώσσες.

## Wichtiger Hinweis

Mit diesem Symbol  beginnende Absätze weisen auf wichtige Anweisungen, Tipps oder Bedingungen für die folgenden Einstellungen hin.

 Lesen Sie zu Ihrer eigenen Sicherheit und für eine optimale Leistung Ihres Geräts unbedingt die Sicherheitsanweisungen, bevor Sie eine Installation vornehmen.

Die Kompatibilität mit Produkten, Software und Dienstleistungen von Drittanbietern wird nicht garantiert. Wir können nicht für Schäden oder Verluste haftbar gemacht werden, die durch den Betrieb, die Verwendung oder die Verbindung mit inkompatiblen Geräten oder Apps entstehen.

Für die Aufnahme und Wiedergabe von Inhalten auf diesem oder einem anderen Gerät ist möglicherweise die Genehmigung des Eigentümers des Urheberrechts oder anderer Rechte an diesen Inhalten erforderlich. Es liegt in Ihrer Verantwortung, sicherzustellen, dass die Verwendung dieses oder eines anderen Geräts mit den in Ihrem Land geltenden Urheberrechtsgesetzen übereinstimmt. Bitte beziehen Sie sich für weitere Informationen zu den einschlägigen Gesetzen und Vorschriften auf die geltenden Gesetze oder wenden Sie sich an den Inhaber der Rechte an den Inhalten, die Sie aufnehmen oder wiedergeben möchten.

Lesen Sie diese Anleitung  
Befolgen Sie alle Anweisungen  
Beachten Sie alle Warnhinweise  
Heben Sie diese Anleitung gut auf  
Alle Rechte vorbehalten.



## Sicherheitsanweisungen

Die Aufnahme und Wiedergabe von Inhalten auf diesem oder einem anderen Gerät kann die Erlaubnis des Inhabers des Urheberrechts oder anderer Rechte an diesen Inhalten erfordern.

	<b>VORSICHT</b> STROMSCHLAGGEFAHR NICHT ÖFFNEN	
<b>VORSICHT:</b> UM DAS RISIKO EINES STROMSCHLAGS ZU VERRINGERN, DARF DIE ABDECKUNG (ODER DIE RÜCKSEITE) NICHT ENTFERNT WERDEN. ENTHÄLT KEINE VOM BENUTZER ZU WARTENDEN TEILE. ÜBERLASSEN SIE DIE WARTUNG EINEM QUALIFIZIERTEN SERVICEPERSONAL.		

 Das Blitzsymbol mit Pfeilkopf in einem gleichseitigen Dreieck ist ein Warnhinweis, der den Besitzer vor dem Vorhandensein nicht isolierter „gefährlicher Spannung“ im Inneren des Geräts warnen soll, die hoch genug sein kann, um für Personen eine Stromschlaggefahr darzustellen.

 Das Ausrufezeichen in einem gleichseitigen Dreieck ist ein Warnhinweis, der den Besitzer auf das Vorhandensein wichtiger Betriebs- und Wartungsanweisungen (Service) in der dem Gerät beigelegten Unterlagen aufmerksam machen soll.

 Wechselspannung AC: Dieses Symbol zeigt an, dass es sich bei der mit dem Symbol gekennzeichneten Nennspannung um Wechselspannung AC handelt.

 Produkt der Klasse II: Dieses Symbol zeigt an, dass ein Sicherheitsanschluss für die Schutzerdung (Erde) nicht erforderlich ist.

## Verwendungszweck und Umgebungsbedingungen für dieses Gerät

Dieses Gerät ist für die Wiedergabe von Video- und Audiosignalen, aufgestellt auf einem Tisch, in einer Heim- oder Büroumgebung bestimmt. Es darf nicht in Räumen mit hoher Luftfeuchtigkeit oder Staubkonzentration verwendet werden. Die Garantie arbeitet nur korrekt, wenn es nach der bestimmungsgemäßen Verwendung durch den Hersteller verwendet wird.



### ACHTUNG

Luftfeuchtigkeit und Staubkonzentration können zu Kriechströmen im Gerät führen. Um das Risiko eines Brands oder Stromschlags zu verringern:

- Setzen Sie das Gerät nicht Regen, Feuchtigkeit, Tropf- oder Spritzwasser aus, und stellen Sie keine mit Flüssigkeiten gefüllten Gegenstände wie Vasen, Tassen usw. auf oder über das Gerät.
- Berühren Sie das Gerät nicht mit nassen Händen.
- Setzen Sie das Gerät nicht dem direkten Einfluss einer Klimaanlage aus und halten Sie Kerzen oder andere offene Flammen stets vom Gerät fern.

Wenn das Gerät von einer kalten in eine warme Umgebung gebracht wird, lassen Sie es mindestens eine Stunde lang ausgeschaltet, um Kondensation zu vermeiden. Wenn Sie es im Freien verwenden, stellen Sie sicher, dass es vor Feuchtigkeit geschützt ist.

Wenn Sie etwas Ungewöhnliches bemerken, ziehen Sie sofort den Netzstecker.

Verwenden Sie im Fall eines Brands vorzugsweise einen CO<sub>2</sub>-Gas- oder Pulverfeuerlöscher. Wenn solche Feuerlöscher

nicht zugänglich sind, versuchen Sie, die Stromzufuhr zu unterbrechen, bevor Sie einen Wasserfeuerlöscher verwenden.

Ein Laserkino kann herunterfallen und zu schweren Verletzungen oder zum Tod führen. Mit den folgenden einfachen Vorkehrungen können viele Verletzungen, insbesondere bei Kindern, vermieden werden:

- Verwenden Sie **IMMER** die vom Hersteller des Laserkinos empfohlenen Schränke, Ständer oder Montagemethoden.
- Verwenden Sie **IMMER** Möbelstücke, die das Laserkino sicher tragen können.
- Stellen Sie **IMMER** sicher, dass das Laserkino nicht über die Kante des Möbelstücks hinausragt.
- Klären Sie Kinder **IMMER** darüber auf, dass es gefährlich ist, auf Möbelstücke zu klettern, um das Laserkino oder seine Bedienelemente zu erreichen.
- Verlegen Sie die an das Laserkino angeschlossenen Kabel **IMMER** so, dass man nicht darüber stolpern, daran ziehen oder danach greifen kann.
- Stellen Sie ein Laserkino **NIE** an einer instabilen Stelle auf.
- Stellen Sie das Laserkino **NIE** auf hohe Möbelstücke (z. B. Schränke oder Bücherregale), ohne sowohl das Möbelstück als auch das Laserkino an einer geeigneten Stelle zu verankern.
- Stellen Sie das Laserkino **NIE** auf Stoffe oder andere Materialien, die sich zwischen dem Laserkino und dem Möbelstück befinden.
- Stellen Sie **NIE** Gegenstände, die Kinder zum Klettern verleiten könnten, wie z. B. Spielzeug und Fernbedienungen, auf das Laserkino oder die Möbelstücke, auf denen das Laserkino steht.

Wenn Ihr vorhandenes Laserkino so wie es ist an einen anderen Ort gestellt werden soll, sind die gleichen Überlegungen wie oben zu beachten.



## ■ Stromversorgung

Falsche Spannungen können das Gerät beschädigen. Schließen Sie das Gerät nur mit dem mitgelieferten Netzkabel an eine Stromversorgung mit der richtigen, auf dem Typenschild angegebenen Spannung und Frequenz an.

Der Netzstecker muss leicht zugänglich sein, damit das Gerät jederzeit vom Netz getrennt werden kann. Das Gerät steht unter Spannung, auch wenn es sich im Standby-Modus befindet, solange es an eine Steckdose angeschlossen ist.

Es wird empfohlen, das Gerät an einen eigenen Stromkreis anzuschließen.

- Überlasten Sie die Steckdosen nicht, indem Sie zu viele Geräte an dieselbe Steckdose anschließen. Überlastete Steckdosen, Verlängerungskabel usw. sind gefährlich und können zu Stromschlägen und Bränden führen.

Warten Sie nach dem Ausschalten mindestens 5 Sekunden, bevor Sie das Gerät erneut einschalten. Ein häufiges Umschalten der Stromversorgung in kurzer Zeit kann zu anormalem Verhalten des Geräts führen.

## ■ Netzstecker und Netzkabel

- Fassen Sie den Netzstecker nicht mit nassen Händen an.
- Stellen Sie keine schweren Gegenstände auf das Netzkabel. Verlegen Sie das Kabel so, dass es nicht geknickt wird, nicht über scharfe Kanten verläuft, nicht darauf getreten wird und es nicht mit Chemikalien in Berührung kommt. Ein Netzkabel mit beschädigter Isolierung kann einen Stromschlag und einen Brand verursachen.

- Ziehen Sie den Netzstecker, NICHT am Kabel, wenn Sie das Gerät ausstecken. Das Kabel kann beschädigt werden und einen Kurzschluss verursachen, wenn Sie daran ziehen.
- Legen Sie das Netzkabel nicht in die Nähe eines Gegenstands mit hoher Temperatur.
- Bewegen Sie das Gerät nicht, wenn das Netzkabel in einer Steckdose eingesteckt ist.
- Verwenden Sie kein beschädigtes oder loses Netzkabel oder eine beschädigte Steckdose.
- Verwenden Sie keine anderen Netzkabel als das mit diesem Gerät mitgelieferte.
- Wenn der NETZSTECKER des Netzkabels als Trennvorrichtung verwendet wird, müssen die Trennvorrichtung und die Steckdose leicht zugänglich sein.

## ■ Belüftung und hohe Temperaturen

Stellen Sie das Gerät nur an einem gut belüfteten Ort auf und achten Sie darauf, dass an den Seiten mindestens 20 cm und an der Rückseite mindestens 5 cm Freiraum für die Luftzirkulation vorhanden sind. Übermäßige Hitze und eine Behinderung der Belüftung können zu einem Brand oder einem vorzeitigen Ausfall einiger elektrischer Komponenten führen.

- Verdecken Sie die Lüftungsöffnungen nicht mit Zeitungen, Tischtüchern, Vorhängen usw.
- Trocknen Sie keine Kleidung usw. auf dem Gerät.
- Achten Sie darauf, die Lüftungsöffnungen nicht zu berühren, da sie heiß werden können.
- Führen Sie keine Fremdkörper durch die Lüftungsöffnungen in das Gerät ein.

## ■ Warnung vor Ausgasungen

Neue Möbel, Teppiche, Farben, Baumaterialien und elektronische Geräte können durch Ausdünstungen Chemikalien an die Luft abgeben. Nachdem Sie Ihr Gerät aufgestellt und zum ersten Mal eingeschaltet haben, können Sie innerhalb einiger Stunden einen leichten Geruch wahrnehmen. Das liegt daran, dass sich einige Bauteile des Geräts zum ersten Mal erwärmen. Die von uns verwendeten Materialien entsprechen in vollem Umfang den Umweltaanforderungen und -vorschriften. Ihr Gerät funktioniert einwandfrei, und die Ausdünstungen werden mit der Zeit nachlassen.

## ■ Beaufsichtigung

- Lassen Sie Kinder nicht unbeaufsichtigt in der Nähe des Geräts spielen. Es könnte umkippen, weggeschoben oder von der Standfläche heruntergezogen werden und jemanden verletzen.
- Lassen Sie ein eingeschaltetes Gerät nicht unbeaufsichtigt laufen.

## ■ Lautstärke

Laute Musik und Geräusche können zu irreversiblen Schäden an Ihren Ohren führen. Vermeiden Sie extreme Lautstärken, insbesondere über längere Zeiträume und bei Verwendung von Kopfhörern.

Wenn Sie ein dröhnendes Geräusch in Ihren Ohren hören, drehen Sie die Lautstärke herunter oder setzen Sie den Kopfhörer vorübergehend ab.

## ■ Gewitter

Ziehen Sie den Netzstecker vom Gerät während eines Gewitters ab. Die von den Blitzeinschlägen verursachte Überspannung kann das Gerät über die Wandsteckdose beschädigen.

## ■ Längere Abwesenheit

Solange der Netzstecker mit einer stromführenden Steckdose verbunden ist, verbraucht das Gerät auch im Standby-Betrieb Strom. Während einer längeren Abwesenheit sollte der Netzstecker getrennt werden.

## ■ Reinigung und Pflege

### VORSICHT:

Ziehen Sie den Netzstecker, bevor Sie das Gerät reinigen. Reinigen Sie das Gerät, die Leinwand und die Fernbedienung nur mit einem weichen, feuchten, sauberen und farbneutralen Tuch. Verwenden Sie keine Chemikalien.

- Lassen Sie die Oberflächen nicht Insektenschutzmitteln, Lösungsmitteln, Verdünnern oder anderen flüchtigen Substanzen in Berührung kommen. Dies kann die Qualität der Oberfläche beeinträchtigen.
- Sprühen Sie kein Wasser oder andere Flüssigkeiten direkt auf das Gerät. Flüssigkeit im Inneren des Geräts könnte zu einem Ausfall des Geräts führen.
- Die Oberfläche des Anzeigefeldes ist behandelt und kann leicht beschädigt werden. Achten Sie darauf, sie nicht mit den Fingernägeln oder anderen harten Gegenständen zu zerkratzen.

- Wischen Sie den Netzstecker in regelmäßigen Abständen mit einem trockenen Tuch ab.

## ■ Wartung/Reparatur

Entfernen Sie niemals die Abdeckung/Rückseite des Geräts; im Inneren befinden sich keine vom Benutzer zu wartenden Teile. Überlassen Sie alle Wartungsarbeiten einem qualifizierten Servicepersonal.

## ■ Verpackung

Bewahren Sie das Antifeuchtigkeitsmaterial und die Plastiktaschen außerhalb der Reichweite von Kindern auf.

Plastiktaschen können zum Ersticken führen, und das Antifeuchtigkeitsmaterial ist schädlich, wenn es verschluckt wird. Wenn es versehentlich verschluckt wird, bringen Sie den Patienten zum Erbrechen und suchen Sie das nächste Krankenhaus auf.

## ■ Änderungen

Versuchen Sie nicht, dieses Produkt in irgendeiner Weise zu verändern. Unbefugte Änderungen können zum Erlöschen der Garantie für dieses Gerät führen und einen Stromschlag oder Brand verursachen.

## ■ Batterien für die Fernbedienung

- Unsachgemäßes Einlegen kann zum Auslaufen der Batterien, zu Korrosion und Explosion führen.

- Nur durch Batterien des gleichen oder äquivalenten Typs ersetzen.
- Mischen Sie keine alten und neuen Batterien.
- Mischen Sie keine unterschiedlichen Batterietypen.
- Verwenden Sie keine wiederaufladbaren Akkus.
- Verbrennen oder zerbrechen Sie keine Batterien.
- Stellen Sie sicher, dass Sie die Batterien richtig entsorgen.
- Setzen Sie Batterien nicht übermäßiger Hitze aus, z. B. durch Sonneneinstrahlung, Feuer oder Ähnliches.

## ■ Entsorgung

Lesen Sie den Abschnitt Recycling in dieser Bedienungsanleitung.

## ■ Laser

**Schauen Sie nicht direkt in das Objektiv, wenn das Gerät eingeschaltet ist, da das Laserlicht Ihre Augen schädigen kann!**

- Dieses Gerät ist mit einem Lasermodul ausgestattet. Dieses Gerät darf in keiner Weise beschädigt oder modifiziert werden; anderenfalls kann es zu Verletzungen kommen.
- RG1 IEC 62471-5: 2015  
LASERPRODUKT DER KLASSE 1 IEC 60825-1: 2014  
 $\lambda = 455 \pm 6 \text{ nm}$ ,  $\lambda = 525 \pm 6 \text{ nm}$ ,  $\lambda = 643 \pm 8 \text{ nm}$   
Wellenlänge  $455 \pm 6 \text{ nm}$  /  $525 \pm 6 \text{ nm}$  /  $643 \pm 8 \text{ nm}$

## VORSICHT:

Die Verwendung von Bedienelementen oder Einstellungen oder die Durchführung von Verfahren, die von den hier angegebenen abweichen, kann zu einer gefährlichen Strahlenbelastung führen.

- Wenn dieses Gerät repariert werden muss, tragen Sie bitte einen Laser-Augenschutz mit einer optischen Dichte OD von 4 oder höher und einer Wellenlänge von 459 - 651 nm.
- Stellen Sie keine wasserenthaltenden Behälter auf das Gerät, wie z. B. Kosmetika oder flüssige Medikamente.
- Sollte ein Gegenstand oder Wasser in das Gerät eindringen, ziehen Sie bitte den Netzstecker und wenden Sie sich an den Kundendienst von Hisense.
- Stellen Sie keine offenen Feuerquellen (z. B. brennende Kerzen) auf dieses Gerät. Halten Sie es von hohen Temperaturen und Hitze fern.
- Setzen Sie den Akku nicht direktem Sonnenlicht oder Kerzenlicht aus.
- Halten Sie die Lüftungsschlitze auf beiden Seiten frei von Gegenständen, um eine Überhitzung des Geräts zu vermeiden.
- Um einen Kurzschluss, eine Beschädigung des Geräts oder einen Stromschlag zu vermeiden, berühren Sie die Anschlüsse oder andere Öffnungen am Laserkino nicht mit scharfen Gegenständen oder Metall.
- Wenn sich das Gerät in einer warmen Umgebung befunden hat, lassen Sie eventuell entstandenes Kondenswasser verdunsten, BEVOR Sie das Gerät einschalten.
- Erlauben Sie Kindern nicht, auf dem Gerät zu stehen oder darauf herumzuklettern.

- Legen Sie keine Gegenstände über oder vor das Objektiv, da das Laserlicht dazu führen könnte, dass der Gegenstand entflammbar wird.
- Reinigen Sie das Objektiv regelmäßig mit einem sauberen Tuch und vergewissern Sie sich, dass das Laserkino ausgeschaltet ist, bevor Sie es in Betrieb nehmen.

Herzlichen Glückwunsch zum Kauf Ihres neuen Laserkinos! Diese Bedienungsanleitung führt Sie durch einige einfache Schritte, um Ihr Laserkino einzurichten.

Bitte besuchen Sie die offizielle Hisense-Website für weitere Informationen.

Das Gerätebild dient nur als Referenz, das tatsächliche Gerät kann vom Aussehen abweichen.

Teile der Softwarefunktionen ändern sich mit der Systemaktualisierung.

## Inhaltsverzeichnis

Zubehörliste	1
Schema des Laserkinos	2
SCHRITT 1. Montieren der Leinwand	2
SCHRITT 2. Installieren des Laserkinos	2
SCHRITT 3. Einstellen des Anzeigebildes und der Leinwand	6
SCHRITT 4. Verwenden Ihrer Fernbedienung	8
SCHRITT 5. Das Leinwand-Einstellungsmenü durchlaufen	10
Tipps zur Wartung und schnellen Problemlösung	11
Produktspezifikationen	13
Recycling / Lizenzen	14

## Zubehörliste

- Laserkino × 1
- Fernbedienung × 1
- AA- oder AAA-Batterien × 2
- Handschuhe für die Handhabung des Laserkinos × 2
- Netzkabel × 1
- Schraubenschlüssel zum Einstellen der Unterseite des Laserkinos × 1
- USB-Verlängerungskabel × 1
- Laserkino Bedienungsanleitung × 1
- Laserkino Europäische Garantie × 1
- Reinigungsset für das Objektiv × 1
- C-förmige Blöcke × 2
- Montageanleitung für C-förmigen Block × 1

HINWEIS: Das Zubehör kann aufgrund unterschiedlicher Modelle, Länder/Regionen von der obigen Liste abweichen. Bitte beziehen Sie sich auf die aktuelle Zubehörtasche.

## Schema des Laserkinos

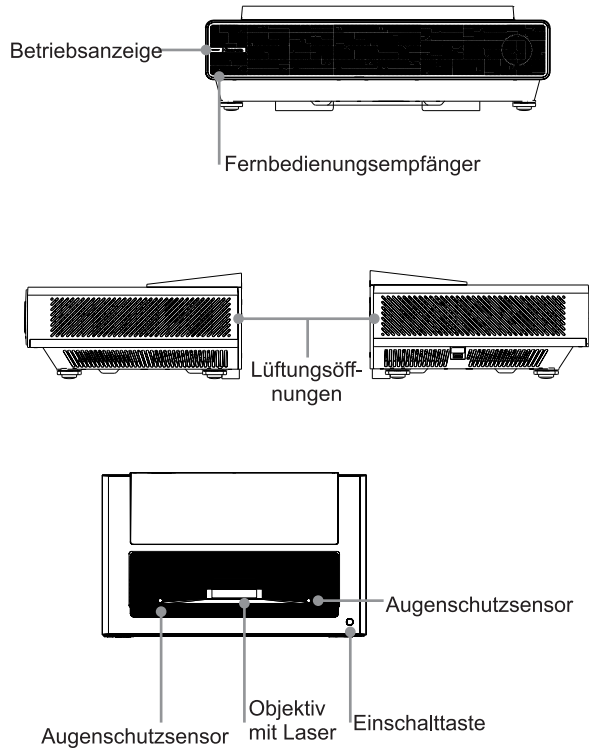

## SCHRITT 1 Montieren der Leinwand

Wenn Sie eine Leinwand gekauft haben, lesen Sie bitte die Montageanleitung für die Leinwand.

## SCHRITT 2 Installieren des Laserkinos

Wir empfehlen dringend, dass zwei Personen dieses Gerät tragen, wenn Sie es von einem Ort zum anderen transportieren. Stellen Sie sicher, das Objektiv zu schützen, wenn Sie das Gerät tragen.

Wir empfehlen, alle Kabel mit den Anschlüssen auf der Rückseite des Laserkinos zu verbinden, bevor Sie das Laserkino aufstellen. (Audio-, Video- und Ethernet-Kabel sowie externe Geräte sind nicht im Lieferumfang enthalten).

Überprüfen Sie, dass Sie die richtigen Kabel für die Anschlüsse ausgewählt haben und dass sie sicher angeschlossen sind. Lose Verbindungen können die Qualität des Bildes und der Farben beeinträchtigen.

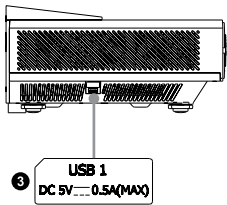
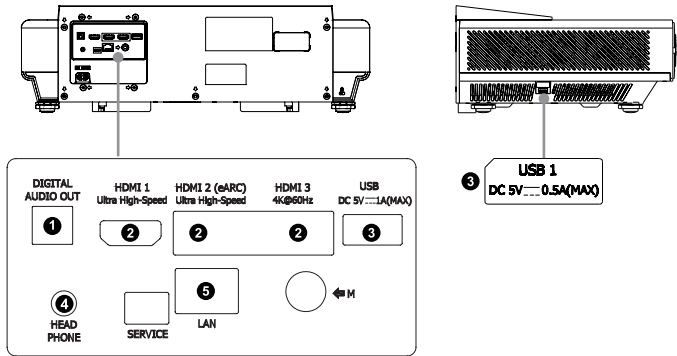

**HINWEIS:**

- Wenn Sie eine Festplatte oder einen USB-Hub anschließen, schließen Sie immer das Netzteil des angeschlossenen Geräts an die Stromversorgung an. Ein Überschreiten der Gesamtstromaufnahme kann zu Schäden führen. Die maximale Stromaufnahme der USB1.1- und USB2.0-Geräte beträgt 500 mA. Die maximale Stromaufnahme der USB3.0-Geräte beträgt 1 A.
- Wenn der Impulsstrom einzelner nicht standardisierter mobiler Festplatten mit hoher Kapazität größer oder gleich 1 A ist, kann dies zum Neustart oder zur Selbstsperrung des Laserkinos führen. Daher unterstützt das Laserkino sie nicht.
- Der USB-Anschluss unterstützt eine Spannung von 5 V.

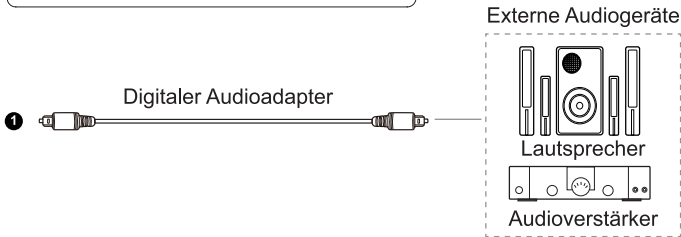

Kopfhörer (nicht im Lieferumfang enthalten)

- Übermäßiger Schalldruck von Ohr- und Kopfhörern kann zu Hörschäden führen.

**Externe AV-Geräte**

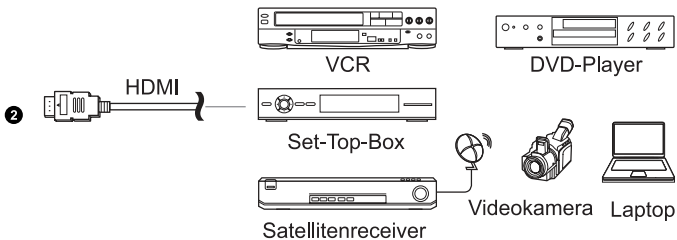

Ethernet (Sie benötigen einen Router für die Internetverbindung)

## LAN (Kabelgebundene Einrichtung)

- Verbinden Sie Ihr Laserkino mit Ihrem Netzwerk, indem Sie den LAN-Anschluss auf der Rückseite Ihres Laserkinos über ein LAN-Kabel (Ethernet/Cat 5) mit einem externen Modem oder Router verbinden. Siehe die Abbildung unten.

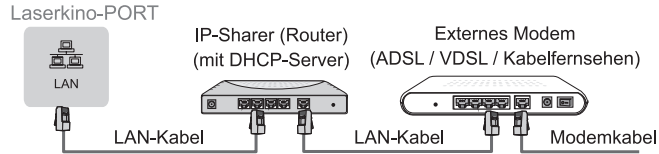

## Drahtlose Einrichtung

- Um Ihr Laserkino drahtlos mit Ihrem Netzwerk zu verbinden, benötigen Sie einen drahtlosen Router oder ein Modem. Siehe die Abbildung unten.

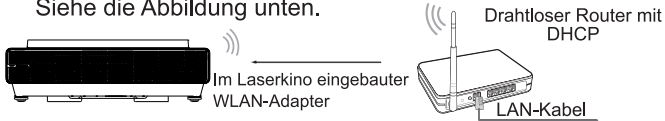

## HINWEIS:

- Sie müssen den integrierten WLAN-Adapter verwenden, um ein drahtloses Netzwerk zu nutzen, da das Gerät keine externen USB-Netzwerkkarten unterstützt.
- Wenn der Drahtlos-Router DHCP unterstützt, kann Ihr Laserkino leichter eine Verbindung zum drahtlosen Netzwerk herstellen.
- Wenn Sie ein anderes Sicherheitssystem als die unten aufgeführten Systeme verwenden, funktioniert es nicht mit dem Laserkino.

Sicherheitssystem: WPA, WEP, WPA2.

- Um ein reibungslos funktionierendes Netzwerk zu gewährleisten, sollte der Abstand zwischen Router und Laserkino weniger als 10 Meter betragen.

Schließen Sie das Netzkabel an eine Steckdose an.

Drücken Sie die Ein/Aus-Taste, um das Laserkino einzuschalten.

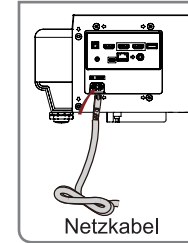

**!** ACHTUNG: Bei unzureichender Belüftung kann das Gerät überhitzen oder beschädigt werden.

- Decken Sie die Lüftungsschlitze nicht ab und stellen Sie keine Gegenstände auf das Gerät.
- Stellen Sie das Gerät nicht in einem engen, geschlossenen oder schlecht belüfteten Raum auf.

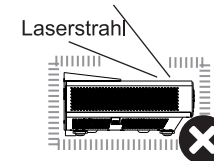

Lassen Sie mindestens den in der Abbildung unten gezeigten Platz frei, damit das Gerät gut belüftet wird.

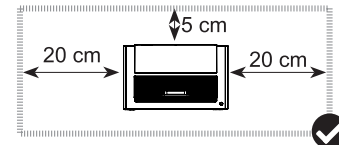



## Bildgröße und Projektionsabstand

**HINWEIS:** Die Leinwandgröße für die einzelnen Projektionsabstände kann je nach Installationsumgebung unterschiedlich sein.

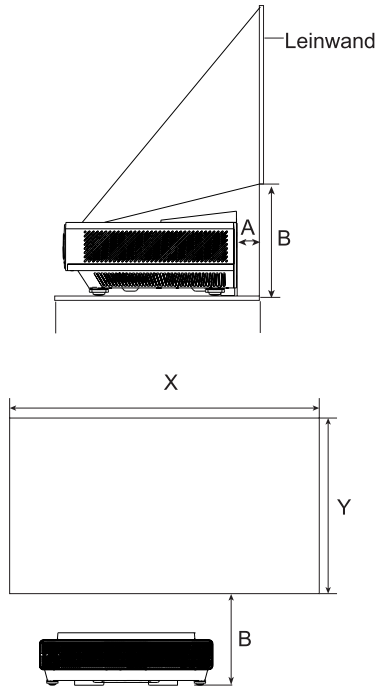

Leinwandgröße (Zoll)	X (mm)	Y (mm)	A (mm)	B (mm)
90	1993	1121	280	324
100	2214	1245	318	366
110	2435	1370	370	394
120	2657	1494	423	422
130	2878	1619	484	450

### SCHRITT 3 Passen Sie das projizierte Bild und die Konsole an

- Befolgen Sie nacheinander die folgenden Schritte, nur wenn sie auf Ihre Situation zutreffen.
- Richten Sie die Leinwand mithilfe der Halterung so ein, dass diese parallel zur Leinwand ausgerichtet ist.
- Verwenden Sie den Schraubenschlüssel, um die Standfüße zu drehen, und schauen Sie nicht direkt in das Objektiv, wenn die Konsole eingeschaltet ist, da das Laserlicht Ihre Augen schädigen kann.

### DEN UNTEREN RAND DES BILDES PARALLEL MIT DER LEINWAND AUSRICHTEN

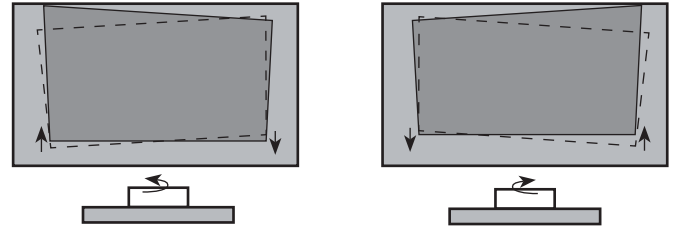

Wenn der untere Bildrand links (bzw. rechts) niedriger und rechts (bzw. links) höher ist, drehen Sie die Konsole gegen den Uhrzeigersinn (bzw. im Uhrzeigersinn), bis der untere Bildrand parallel Leinwand ausgerichtet ist.

### ANPASSEN DES UNTEREN TEILS DES BILDES AN DIE LEINWAND

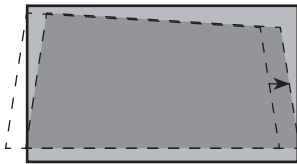

Bewegen Sie die Konsole nach rechts.

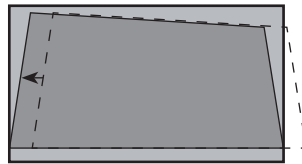

Bewegen Sie die Konsole nach links.

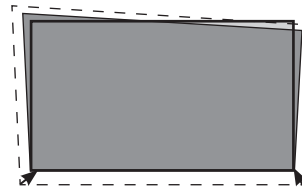

Bewegen Sie die Konsole näher zur Leinwand.

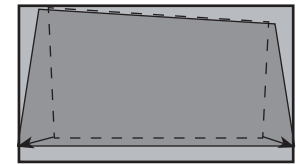

Bewegen Sie die Konsole weiter von der Leinwand weg.

## PASSEN SIE DIE OBERE RECHTE / OBERE LINKE ECKE DES BILDES AN

---

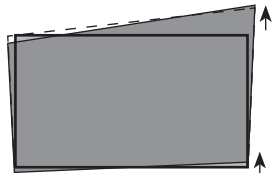

Drehen Sie den vorderen rechten Standfuß im Uhrzeigersinn.

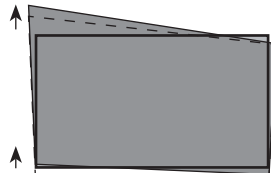

Drehen Sie den vorderen linken Standfuß im Uhrzeigersinn.

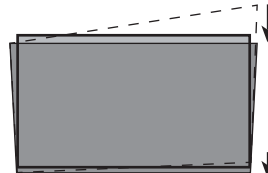

Drehen Sie die Konsole gegen den Uhrzeigersinn, bis der untere Bildrand parallel zur Leinwand ist.

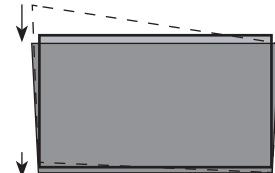

Drehen Sie die Konsole im Uhrzeigersinn, bis der untere Bildrand parallel zur Leinwand ist.

## DEN OBEREN TEIL DES BILDES AN DER LEINWAND AUSRICHTEN

---



Drehen Sie den linken und rechten vorderen Standfuß im Uhrzeigersinn.

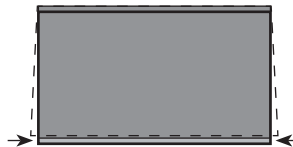







Drehen Sie den linken und den rechten hinteren Fuß im Uhrzeigersinn.





Drehen Sie die vorderen Standfüße gegen den Uhrzeigersinn, wenn die hinteren Standfüße ihre maximale Höhe bereits erreicht haben.

# SCHRITT 4 Verwenden Ihrer Fernbedienung

## TASTEN AUF IHRER LASERKINO-FERNBEDIENUNG

TASTE	BESCHREIBUNG
	Einschalten/Standby
INPUT	Auswählen der Eingangsquellen
	Spezielle Funktionstasten
◀▶/II/▶▶	Playpad-Tasten
	Drücken Sie, um das Menü aufzurufen.
^ / v / < / >	D-Pad (Navigationstasten oben / unten / links / rechts)
OK	Bestätigungstaste
	Unter dem Menü oder der Anwendung, zurück zur vorherigen Stelle
	Anzeigen des Startbildschirms
VOL	Lautstärke (erhöhen / verringern)
	Helligkeit (erhöhen / verringern)
	Stummschalten und wiederherstellen des Tons
EXIT	Verlassen des Menüs oder der Anwendung

	Aktivieren des Mikrofons
	Benutzerdefinierte Taste zum schnellen Starten von Eingang oder Apps
APP	Schnellzugriffstasten für APP
123	Eingangszahlen
	Schneller Zugriff auf alle Anwendungen

HINWEIS: Die hier aufgeführten Tasten dienen nur als Veranschaulichung. Die tatsächliche Fernbedienung kann je nach Modell, Land und Region variieren.

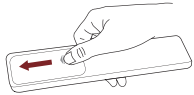

1. Schieben Sie die hintere Abdeckung, um das Batteriefach der Fernbedienung zu öffnen.

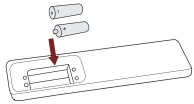

2. Legen Sie zwei Batterien der Größe AA oder AAA ein. Stellen Sie sicher, dass die Plus- und Minuspole der Batterien mit den Anzeigen für (+) und (-) im Batteriefach übereinstimmen.



3. Schließen Sie das Batteriefach mit der Abdeckung.

## WICHTIGE INFORMATIONEN ÜBER DIE FERNBEDIENUNG UND DIE BATTERIEN

- Bringen Sie alte Batterien in einen dafür vorgesehenen Entsorgungsbereich. Werfen Sie sie nicht in ein Feuer.
- Entfernen Sie alte Batterien sofort, damit sie nicht in dem Batteriefach auslaufen können.
- Wenn Sie die Fernbedienung längere Zeit nicht verwenden wollen, nehmen Sie die Batterien heraus.
- Batteriechemikalien können Ausschlag verursachen. Wenn die Batterien auslaufen, reinigen Sie das Batteriefach mit einem Tuch. Wenn Chemikalien mit Ihrer Haut in Berührung kommen, waschen Sie sie sofort.
- Mischen Sie keine alten und neuen Batterien.
- Mischen Sie keine Alkali-, Standard- (Kohle-Zink-) oder wiederaufladbare (NiCd-, NiMH- usw.) Batterien (Akkus).
- Verwenden Sie die Fernbedienung nicht weiter, wenn sie warm oder heiß wird.
- Rufen Sie sofort unser Support-Center auf der Support-Website an.

## INFORMATIONEN ZUR REICHWEITE DER FERNBEDIENUNG

- Die Fernbedienung funktioniert in einem Abstand von bis zu 8 Meter vor dem Laserkino. (Diese Entfernung wird mit Infrarotmitteln im ungekoppelten Zustand verwendet.)
- Der Fernbedienungswinkel: Nimmt man den Fernbedienungssensor als Scheitelpunkt in einer Entfernung von 6 Meter, so liegt der kontrollierte horizontale Winkel innerhalb von  $\pm 30^\circ$ , während der vertikale Winkel innerhalb von  $\pm 15^\circ$  liegt. (Dieser Winkel wird im ungekoppelten Zustand mit Infrarot verwendet.)

## KOPPELN DER FERNBEDIENUNG (NUR FÜR BLUETOOTH-FERNBEDIENUNG)

Koppeln Sie die Fernbedienung mit dem Laserkino, nachdem Sie es eingeschaltet haben. Halten Sie die Fernbedienung nicht weiter als 3 Meter vom Laserkino entfernt. Drücken Sie zum Koppeln eine beliebige Taste (außer der Ein/Aus- und der Mikrofontaste).

## HINWEIS:

- In besonderen Fällen halten Sie die Taste [  ] zum Koppeln gedrückt.
- Wenn ein unbekannter Fehler bei der Fernbedienung aufgetreten ist, könnte er durch Interferenzen verursacht worden sein. Versuchen Sie, die Störung zu beseitigen, und koppeln Sie die Fernbedienung erneut.
- Wenn ein unbekannter Fehler bei der Fernbedienung auftritt, während die Batterien normal geladen sind, können Sie die Batterien herausnehmen, 1 ~ 2 Sekunden lang eine beliebige Taste drücken und sie dann wieder einlegen. Dann funktioniert die Fernbedienung wieder normal.
- Die Fernbedienung kann nicht mit dem Laserkino gekoppelt werden, wenn sich das Laserkino im Standby-Modus befindet.

## SCHRITT 5 Das Leinwand-Einstellungsmenü durchlaufen

### PROJEKTIONSMODUS

Wenn Sie das Bild von oben nach unten und/oder von links nach rechts spiegeln möchten, wählen Sie den Projektionsmodus.

### AUTOMATISCHE GEOMETRISCHE KORREKTUR

**HINWEIS:** Bevor Sie mit der Korrektur beginnen, vergewissern Sie sich, dass das Laserkino und Ihr mobiles Gerät mit demselben drahtlosen Netzwerk verbunden sind.

1. Passen Sie die Position des Laserkinos mit Hilfe der Nivellierfüße nach Bedarf an, und sorgen Sie dafür, dass sich der Rahmen der Leinwand innerhalb der rechteckigen Umrandung befindet.



2. Klicken Sie auf Weiter, um fortzufahren.
3. Scannen Sie den QR-Code mit Ihrem Mobilgerät, um die Automatische Geometrische Korrektur zu starten. Nach einigen Augenblicken wird ein Ausrichtungsgittermuster auf der Leinwand angezeigt.

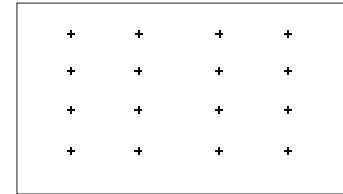

Ausrichtungsraster

4. Klicken Sie auf Ihrem Mobilgerät auf „+“, um ein Foto der gesamten Leinwand zu machen. Die besten Ergebnisse erzielen Sie, wenn Sie etwa drei Meter vom Bildschirm entfernt stehen und das Querformat verwenden.
5. Klicken Sie auf Ihrem Mobilgerät auf „Hochladen“, um die Automatische Geometrische Korrektur abzuschließen.

### HINWEIS:

- Stellen Sie sich zum Fotografieren vor die Leinwand, eine Abweichung von mehr als 25° ist nicht zulässig.
- Die gesamte Leinwand sollte auf dem Foto vollständig zu sehen sein, einschließlich ihrer Umrandung.
- Alle 16 Punkte des Ausrichtungsrasters sollten bei der Aufnahme scharf gestellt und auf dem für die Korrektur verwendeten Foto sichtbar sein.
- Das Leinwandbild sollte mindestens 60 % der Gesamtgröße des Fotos einnehmen.

### MANUELLE GEOMETRISCHE KORREKTUR

Wählen Sie die Punkte aus und verschieben Sie sie, um das projizierte Bild auf die Leinwand anzupassen.

1. Drücken Sie die Tasten  $\wedge / \vee / < / >$  auf Ihrer Fernbedienung, um den Fokus zu verschieben, und drücken Sie die Taste **OK**, um den Punkt auszuwählen, den Sie anpassen möchten.
2. Langes Drücken der Tasten  $\wedge / \vee / < / >$ : schnelle Einstellung des projizierten Bildes;  
Kurzes Drücken der Tasten  $\wedge / \vee / < / >$ : genaue Einstellung des projizierten Bildes.
3. Drücken Sie Taste  $\curvearrowright$ , um Ihre Einstellung zu speichern, Sie können dann andere Punkte auswählen, um das Bild einzustellen. Wenn Sie die Bildposition auf die Werkseinstellungen zurücksetzen möchten, wählen Sie Zurücksetzen auf der Leinwand.

## AUGENSCHUTZ

Um Ihre Augen zu schützen, sollten Sie den Augenschutz aufbewahren und nicht in das Objektiv schauen. Wenn Sie dem Laserkino zu nahe kommen, wird das Licht nach 5 Sekunden vorübergehend deaktiviert.

## FOKUSEINSTELLUNG

Sie können die Fokusparameter durch Drücken der Auf- und Ab-Tasten auf der Fernbedienung einstellen. Der Fokuseffekt wird in Echtzeit entsprechend der angezeigten Hintergrundbildkarte eingestellt.

## Wartung

- Berühren Sie das Gerät nicht, wenn es in Betrieb ist oder gerade ausgeschaltet wurde, da es heiß sein kann.

- Wischen Sie das Gerät nicht mit Öl ab, da dies das Äußere beeinträchtigen oder die Farbe beschädigen kann. Ein längerer Kontakt mit Gummi- oder Ethylenprodukten kann Flecken auf dem Gerät verursachen.
- Wenn das Äußere des Laserkinos verschmutzt ist, schalten Sie das Laserkino aus und wischen Sie es mit einem feuchten weichen Tuch ab.
- Berühren Sie das Objektiv nicht mit Ihren Händen.
- Berühren oder wischen Sie das Objektiv nicht mit einem gewöhnlichen Reinigungstuch ab. Verwenden Sie einen Staubbläser, um Staub auf dem Objektiv zu entfernen. Fett, Schmutz und Fingerabdrücke sollten sorgfältig von einem Fachmann mit einem optischen Reinigungstuch, Objektivwischpapier oder professionellen Reinigungslösungen gereinigt werden, um den optischen Film nicht zu zerstören und die Bildqualität nicht zu beeinträchtigen.
- Um das Gerät auszuschalten, drücken Sie die Ein/Aus-Taste auf der Fernbedienung. Schalten Sie das Gerät nicht direkt aus, wenn es in Betrieb ist.

## Schnelle Tipps zur Problemlösung

Wenn Sie ein Problem mit Ihrem Laserkino haben, schalten Sie es aus und wieder ein. Wenn das Problem dadurch nicht behoben werden kann, beachten Sie die folgenden Tipps.

Wenn ich mein Laserkino einschalte, gibt es eine Verzögerung von ein paar Sekunden, bevor das Bild erscheint. Ist das normal?

Ja, das ist normal. Das Laserkino initialisiert sich und sucht nach früheren Einstellungsinformationen.

Kein Ton oder kein Bild

1. Überprüfen Sie, ob das Netzkabel an eine Netzsteckdose angeschlossen ist.
2. Drücken Sie die Ein/Aus-Taste (⏻) auf der Fernbedienung, um das Gerät aus dem „Standby“-Modus zu aktivieren.
3. Überprüfen Sie, ob die LED-Anzeige leuchtet. Wenn dies der Fall ist, wird das Laserkino mit Strom versorgt.

Ich habe eine externe Quelle an mein Laserkino angeschlossen und erhalte kein Bild und/oder keinen Ton

1. Überprüfen Sie, ob der Ausgang der externen Quelle und der Eingang des Laserkinos richtig angeschlossen sind.
2. Stellen Sie sicher, dass Sie den richtigen Eingangsmodus für das eingehende Signal gewählt haben.

Das Bild ist normal, aber es ist kein Ton zu hören

1. Überprüfen Sie die Lautstärkeinstellungen.
2. Überprüfen Sie, ob der Modus „Stummschalten“ auf Ein eingestellt ist.

Es gibt einen Ton, aber kein Bild oder ein schwarz-weißes Bild

1. Wenn das Bild schwarz-weiß ist, ziehen Sie den Stecker des Laserkinos aus der Steckdose und schließen Sie ihn nach 60 Sekunden wieder an.

2. Überprüfen Sie, dass die Farbsättigung auf 50 oder höher eingestellt ist.

Der Ton und/oder das Bild ist verzerrt oder erscheint wellenförmig

1. Möglicherweise wird das Laserkino durch ein elektrisches Gerät beeinträchtigt. Schalten Sie alle in der Nähe befindlichen Geräte aus und stellen Sie sie weiter vom Laserkino entfernt auf.
2. Stecken Sie den Netzstecker des Laserkinos in eine andere Steckdose.

Das Kunststoffgehäuse gibt ein „klickendes“ Geräusch von sich Das „Klick“-Geräusch kann auftreten, wenn sich die Temperatur des Laserkinos ändert. Diese Änderung führt dazu, dass sich das Gehäuse des Laserkinos ausdehnt oder zusammenzieht, wodurch das Geräusch entsteht. Dies ist normal und das Laserkino ist in Ordnung.

Die Fernbedienung funktioniert nicht

1. Stellen Sie sicher, dass das Laserkino noch mit Strom versorgt wird und betriebsbereit ist.
2. Wechseln Sie die Batterien in der Fernbedienung.
3. Überprüfen Sie, ob die Batterien richtig eingelegt sind.



## Produktspezifikationen

<b>Modellname</b>	Laserkino	
<b>Abmessungen (B × H × T)</b>	20,5 x 6,3 x 12,8 Zoll (520 x 160 x 324 mm)	
<b>Gewicht</b>	20,3 lbs (9,2 kg)	
<b>Größe des aktiven Bildschirms (Diagonal)</b>	90 ~ 130 Zoll	
<b>Bildschirmauflösung</b>	3840 × 2160	
<b>Audibleistung</b>	2 × 15 W	
<b>Leistungsaufnahme</b>	240 W	
<b>Stromversorgung</b>	120-240 V ~ 50/60 Hz	
<b>Spezifikationen des WLAN-Moduls</b>	<b>Frequenzbereich</b>	2,4–2,4835 GHz 5,15–5,85 GHz
	<b>Ausgangsleistung (Max.)</b>	2,4–2,4835 GHz 17dBm 5,15–5,25 GHz 14dBm 5,25–5,35 GHz (DFS-Band) 14dBm 5,49–5,71 GHz (DFS- / TPC-Band) 14dBm 5,725–5,85 GHz (für Nicht-EU-Länder) 14dBm

<b>Spezifikationen des Bluetooth-Moduls</b>	<b>Frequenzbereich</b>	2,4–2,4835 GHz
	<b>Ausgangsleistung (Max.)</b>	2,4–2,4835 GHz, Klasse 1, 6dBm
<b>Umgebungsbedingungen</b>		Temperatur: 41 °F - 104 °F (5 °C - 40 °C) Feuchtigkeit: 20 % - 80 % r. F. Atmosphärendruck: 86 kPa - 106 kPa
<b>HDMI-Eingang</b>		RGB / 60 Hz (640 × 480, 800 × 600, 1024 × 768) YUV / 60 Hz (480i, 480p, 720p, 1080i, 1080p) YUV / 50 Hz (576i, 720p, 1080i, 1080p) 3840 × 2160 / 24 Hz, 3840 × 2160 / 25 Hz, 3840 × 2160 / 30 Hz, 3840 × 2160 / 50 Hz, 3840 × 2160 / 60 Hz
<b>Netzwerk-Standby-Leistungsaufnahme</b>		≤ 2,0 W
<b>Leistungsaufnahme im Standby-Modus</b>		≤ 0,5 W
<b>WLAN</b>		IEEE802.11 a/b/g/n/ac
<b>Bluetooth</b>		BT5.0

Haftungsausschluss: Alle Produkte, Produktspezifikationen und Daten können ohne Vorankündigung geändert werden, um die Zuverlässigkeit, die Funktion, das Design oder anderes zu verbessern.

## Recycling / Lizenzen

### WEEE (Abfallrichtlinie für Elektro- und Elektronik-Altgeräte) Europäische Richtlinie 2012/19/EU



Dieses Symbol auf dem Produkt oder auf der Verpackung weist darauf hin, dass dieses Produkt nicht mit dem Hausmüll entsorgt werden darf. Stattdessen liegt es in Ihrer Verantwortung, Ihr Altgerät bei einer ausgewiesenen Sammelstelle für das Recycling von Elektro- und Elektronik-Altgeräten abzugeben. Die getrennte Sammlung und Wiederverwertung Ihrer Altgeräte zum Zeitpunkt der Entsorgung trägt dazu bei, die natürlichen Ressourcen zu schonen und sicherzustellen, dass die Geräte auf eine Weise recycelt werden, die die menschliche Gesundheit und die Umwelt schützt. Weitere Informationen darüber, wo Sie Ihre Altgeräte zum Recycling abgeben können, erhalten Sie bei Ihrer Stadtverwaltung, Ihrem Hausmüllentsorgungsdienst oder dem Geschäft, in dem Sie das Produkt gekauft haben.

### Batterien



Gemäß der Batterierichtlinie dürfen gebrauchte Batterien nicht über den Hausmüll entsorgt werden. Entsorgen Sie Ihre Batterien in den dafür vorgesehenen Sammelbehältern im Handel.

### RoHS (Richtlinie über gefährliche Stoffe) Europäische Richtlinie 2011/65/EU



Diese europäische Richtlinie beschränkt die Verwendung von gefährlichen und gefährlichen Stoffen, die schwierig zu recyceln sind.

Dies ermöglicht ein einfaches Recycling der Elektro- und Elektronikgeräte und trägt zum Schutz der Umwelt bei.

Die in diesem Produkt enthaltenen Stoffe entsprechen den Anforderungen der RoHS-Richtlinie.



Die Begriffe HDMI und HDMI High-Definition Multimedia Interface sowie das HDMI-Logo sind Marken oder eingetragene Marken von HDMI Licensing Administrator, Inc. in den Vereinigten Staaten und anderen Ländern.



Dolby, Dolby Vision, Dolby Atmos und das Doppel-D-Symbol sind eingetragene Warenzeichen der Dolby Laboratories Licensing Corporation. Hergestellt unter Lizenz von Dolby Laboratories. Vertrauliche unveröffentlichte Arbeiten. Copyright © 2012–2022 Dolby Laboratories. Alle Rechte vorbehalten.

THIS PRODUCT IS LICENSED UNDER THE AVC PATENT PORTFOLIO LICENSE FOR THE PERSONAL USE OF A CONSUMER OR OTHER USES IN WHICH IT DOES NOT RECEIVE REMUNERATION TO (i) ENCODE VIDEO IN COMPLIANCE WITH THE AVC STANDARD ("AVC VIDEO") AND/OR (ii) DECODE AVC VIDEO THAT WAS ENCODED BY A CONSUMER ENGAGED IN A PERSONAL ACTIVITY AND/OR WAS OBTAINED FROM A VIDEO PROVIDER LICENSED TO PROVIDE AVC VIDEO. NO LICENSE IS GRANTED OR SHALL BE IMPLIED FOR ANY OTHER USE. ADDITIONAL INFORMATION MAY BE OBTAINED FROM MPEG LA, L.L.C. SEE [HTTP://WWW.MPEGLA.COM](http://www.mpegla.com)

## VEREINFACHTE EU-KONFORMITÄTSERKLÄRUNG

Hiermit erklärt Hisense Visual Technology Co., Ltd. dass das Funkgerät des Typs [PX1HE / PX1H / PX1 / PX2H / PX2 / PX2CH / PX2TUK / PX2-PRO / PX2CH-PRO / PX2TUK-PRO / PX2TUK-LITE / PX2-LITE / PX2CH-LITE / ERF3E96H] der Richtlinie 2014/53/EU entspricht. Der vollständige Text der EU-Konformitätserklärung ist unter der folgenden Internetadresse verfügbar: <https://global.hisense.com/support/certificate-download/>.

Für Großbritannien:

## VEREINFACHTE BRITISCHE KONFORMITÄTSERKLÄRUNG

Hiermit erklärt Hisense Visual Technology Co., Ltd. dass das Funkgerät des Typs [PX1HE / PX1H / PX1 / PX2H / PX2 / PX2CH / PX2TUK / PX2-PRO / PX2CH-PRO / PX2TUK-PRO / PX2TUK-LITE / PX2-LITE / PX2CH-LITE / ERF3E96H] mit den Vorschriften für Funkanlagen 2017 konform ist. Der vollständige Text der britischen Konformitätserklärung ist unter der folgenden Internetadresse verfügbar: <https://global.hisense.com/support/certificate-download/>.