

EPSON®

androidtv



Bedienungsanleitung

Home Projector

EH-LS650W

EH-LS650B

Verwendete Bezeichnungen 5

Vorstellung Ihres Projektors 8

Projektorteile und -funktionen.....	9
Projektorteile - Front/Seite.....	9
Projektorteile – Oberseite/Seite.....	10
Projektorteile - Rückseite.....	11
Projektorteile – Unterseite.....	12
Projektorteile – Projektorfernbedienung.....	12

Projektor aufstellen 15

Projektorstandort	16
Warnhinweise zur Installation	18

Projektorverbindungen.....	19
Verbindung mit Videoquellen.....	19
Verbindung mit externen USB-Geräten.....	19
Verbindung mit externen Audiogeräten.....	20
Verbinden mit einem Streaming-Medienplayer.....	21
An ein eARC-/ARC-konformes AV-System anschließen.....	21

Einlegen von Batterien in die Fernbedienung	23
Verwendung der Fernbedienung.....	24

Android TV am Projektor einrichten.....	25
Android TV-Startbildschirm.....	26

Verwendung der Basisfunktionen des Projektors 27

Einschalten des Projektors.....	28
Ausschalten des Projektors.....	29
Fokussieren des Bildes per Fokushebel.....	30

Bildverzerrung korrigieren	31
---	-----------

Anpassen der Bildfarbe	33
-------------------------------------	-----------

Lichtquellenhelligkeit manuell anpassen.....	34
---	-----------

Kontrast basierend auf der Helligkeit des Inhalts anpassen.....	35
--	-----------

Auswahl einer Bildquelle.....	36
--------------------------------------	-----------

Bildseitenverhältnis.....	37
----------------------------------	-----------

Änderung des Bildformats.....	37
-------------------------------	----

Verfügbare Bildformate.....	38
-----------------------------	----

Farbmodus.....	39
-----------------------	-----------

Änderung des Farbmodus.....	39
-----------------------------	----

Verfügbare Farbmodi.....	40
--------------------------	----

Einstellen der Bildqualität.....	41
---	-----------

Bildqualität im Detail anpassen.....	41
--------------------------------------	----

Einstellen der Bildauflösung.....	42
-----------------------------------	----

Einstellung der Frame Interpolation.....	43
--	----

Steuerung der Lautstärke mit den Lautstärketasten	44
--	-----------

Toneinstellungen (Tonmodus) anpassen	45
---	-----------

Verfügbare Tonmodi.....	46
-------------------------	----

Detaillierte Toneinstellungen.....	46
------------------------------------	----

Ton vorübergehend abschalten (Stummschaltung).....	48
---	-----------

Bild vorübergehend abschalten (Leer)	49
---	-----------

Anpassen der Projektorfunktionen 50

Bildgröße oder -position ändern (Flexibles Bild).....	51
--	-----------

Bild horizontal umkehren (Flexibles Bild)	52
--	-----------

Kanten des Bildes weich zeichnen (Flexibles Bild)	53
--	-----------

Projektor als Bluetooth-Lautsprecher nutzen	54
--	-----------

Bluetooth-Spezifikationen	54
---------------------------------	----

Verwenden von Chromecast built-in™	56
HDMI-CEC-Funktionen	57
Verbundene Geräte über HDMI-CEC-Funktionen bedienen.....	57
Installation eines Sicherheitskabels	59
Projektor-Firmware aktualisieren	60
Projektor initialisieren	61
Anpassen von Menüeinstellungen	62
<hr/>	
Verwendung der Projektoreinstellungen	63
Bildqualitätseinstellungen – Bild-Menü	64
Tonqualitätseinstellungen – Ton-Menü	66
Projektorinstallationseinstellungen - Installation-Menü	68
Projektorfunktionseinstellungen – Einstellung-Menü	69
Projektorinformationsanzeige - Information-Menü	71
Projektor-Bluetooth-Lautsprechereinstellungen - Bluetooth-Lautsprechermodus-Menü	72
Wartung des Projektors	73
<hr/>	
Wartung des Projektors	74
Reinigen des Projektionsfensters	75
Reinigen des Bewegungssensors	76
Reinigung des Projektorgehäuses	77
Wartung von Luftfilter und Zuluftöffnungen	78
Reinigen des Luftfilters	78
Austausch des Luftfilters	79
Reinigung der Ansaugöffnungen	80



Anpassen der Farbkonvergenz (Panelkalibrierung)	81
Problemlösung	83
<hr/>	
Projektionsprobleme	84
Status der Projektoranzeige	85
Lösung von Problemen bei der Ein-/Abschaltung des Projektors	87
Lösung von Problemen mit dem Projektorbetrieb	87
Lösung von Problemen mit der Projektorabschaltung	87
Lösung von Bildproblemen	88
Lösung von Problemen fehlender Bilder	88
Lösung von Problemen gekrümmter oder nicht rechteckiger Bilder	89
Lösung von Problemen umgekehrter Bilder	89
Lösung von Problemen kleiner Bilder	89
Anpassen eines unscharfen oder verschwommenen Bildes	89
Lösung von Problemen mit partieller Bildanzeige	90
Anpassen eines Bildes mit Rauschen oder Statik.....	90
Anpassen eines Bildes mit falscher Helligkeit oder Farben	91
Lösung von Tonproblemen	92
Lösung von Problemen mit fehlendem oder zu leisem Audio.....	92
Probleme mit Bluetooth-Lautsprechermodus lösen	92
Probleme mit der Steuerung per Fernbedienung lösen	94
Probleme mit HDMI CEC lösen	95
Lösung von WLAN-Netzwerkproblemen	96
Lösung von Problemen mit Android TV	97
Anhang	98
<hr/>	
Optionales Zubehör und Ersatzteile	99
Externe Geräte	99

Leinwände.....	99
Ersatzteile	99
Leinwandgröße und Projektionsabstand	100
Unterstützte Bildschirmauflösungen	101
Technische Daten des Projektors	102
Anschlussspezifikationen.....	102
Außenabmessungen	103
Liste der Sicherheitssymbole und -anweisungen	104
Informationen zur Lasersicherheit.....	106
Laserwarnetiketten.....	106
Glossar	108
Hinweise.....	109
Indication of the manufacturer and the importer in accordance with requirements of EU directive.....	109
Indication of the manufacturer and the importer in accordance with requirements of United Kingdom directive.....	109
Verwendungshinweise.....	109
Marken	110
Urheberrechtliche Hinweise	110
Copyright-Zuschreibung.....	110







Verwendete Bezeichnungen

Sicherheitssymbole

Der Projektor und seine Anleitungen nutzen grafische Symbole und Etiketten zur Anzeige von Inhalten, die Sie in der sicheren Nutzung des Projektors unterweisen. Lesen und befolgen Sie zur Vermeidung von Verletzungen und Sachschäden aufmerksam die mit diesen Symbolen und Etiketten gekennzeichneten Anweisungen.

 Warnung	Dieses Symbol verweist auf Informationen, die bei Nichtbeachtung zu Verletzungen oder sogar zum Tod führen können.
 Vorsicht	Dieses Symbol verweist auf Informationen, die bei Nichtbeachtung durch falsche Handhabung möglicherweise zu Verletzungen oder zu Sachschäden führen können.

Allgemeine Informationen

 Beachten	Dieses Etikett zeigt an, dass eine ungenügende Beachtung der Vorsichtsmaßnahmen Beschädigungen oder Verletzungen verursachen kann.
	Dieses Etikett zeigt hilfreiche Zusatzinformationen an.
 -Taste	Gibt die Projektor- oder der Fernbedienungstasten an. Beispiel:  -Taste
Menü-/Einstellungsbezeichnung	Zeigt Projektormenü- und Einstellungsbezeichnungen an. Beispiel: Wählen Sie das Bild -Menü.  Bild > Farbe
	Verweist auf Links zu relevanten Seiten.
	Dieses Etikett zeigt die aktuelle Menüebene des Projektors.

Verwendung der Anleitung zur Suche nach Informationen

Die PDF-Anleitung ermöglicht die Suche nach gewünschten Informationen mittels Suchbegriffen oder das direkte Springen zu bestimmten Abschnitten mittels Lesezeichen. Sie können zudem nur die von Ihnen benötigten Seiten drucken. Dieser Abschnitt erläutert die Nutzung einer PDF-Anleitung, die in Adobe Reader X an Ihrem Computer geöffnet wurde.

Suche mittels Suchbegriffen

Klicken Sie auf **Bearbeiten > Erweiterte Suche**. Geben Sie den Suchbegriff (Text) der gewünschten Informationen in das Suchfenster ein, klicken Sie dann auf **Suche**. Ergebnisse werden in Listenform angezeigt. Klicken Sie auf eines der angezeigten Ergebnisse, um zu dieser Seite zu springen.

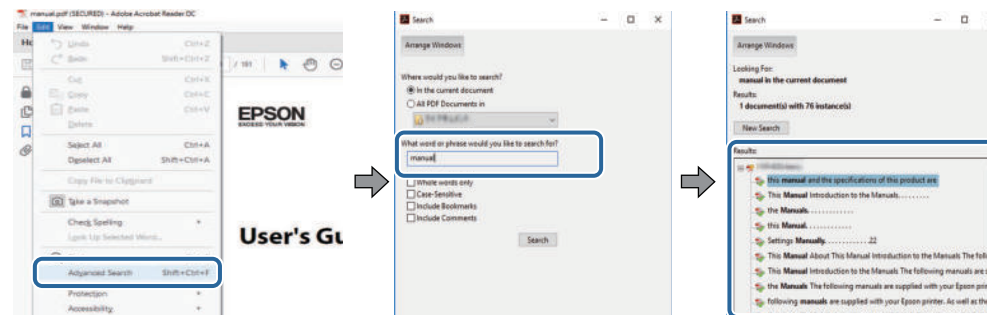

Direktes Springen über Lesezeichen

Klicken Sie auf einen Titel, um zu dieser Seite zu springen. Klicken Sie zur Anzeige von Titeln auf niedrigerer Ebene in diesem Abschnitt auf + oder >. Kehren Sie zur vorherigen Seite zurück, indem Sie folgende Schritte an Ihrer Tastatur befolgen.

- Windows: Halten Sie **Alt** gedrückt, drücken Sie dann **←**.
- Mac OS: Halten Sie die Befehlstaste gedrückt, drücken Sie dann **←**.

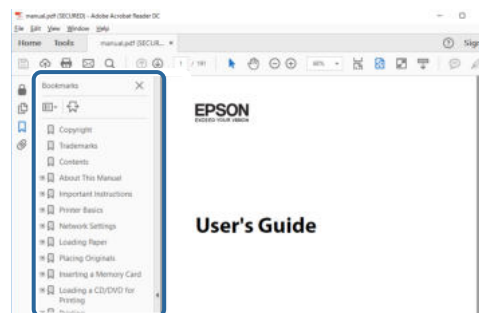

Druck nur der von Ihnen benötigten Seiten

Sie können nur die von Ihnen benötigten Seiten extrahieren und drucken. Klicken Sie im **Drucken**-Menü auf **Datei**, geben Sie dann unter **Seiten** in **Zu druckende Seiten** die Seiten an, die Sie drucken möchten.

- Geben Sie eine Reihe von Seiten an, indem Sie einen Bindestrich zwischen Start- und Endseite einfügen.
Beispiel: 20-25
- Geben Sie nicht aufeinanderfolgende Seite an, indem Sie sie mit Kommata unterteilen.
Beispiel: 5, 10, 15

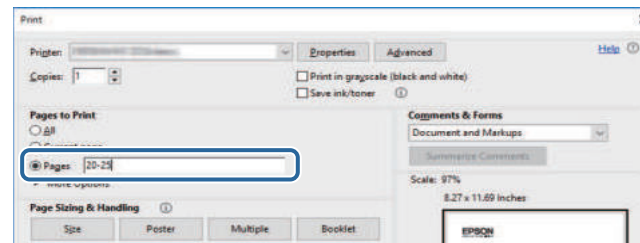

Vorstellung Ihres Projektors

In diesen Abschnitten erfahren Sie mehr über Ihren Projektor.

► Relevante Links

- "Projektorteile und -funktionen" [S.9](#)

Die folgenden Abschnitte erklären die Projektorteile und ihre Funktionen.

► **Relevante Links**

- "Projektorteile - Front/Seite" [S.9](#)
- "Projektorteile – Oberseite/Seite" [S.10](#)
- "Projektorteile - Rückseite" [S.11](#)
- "Projektorteile – Unterseite" [S.12](#)
- "Projektorteile – Projektorfernbedienung" [S.12](#)

Projektorteile - Front/Seite

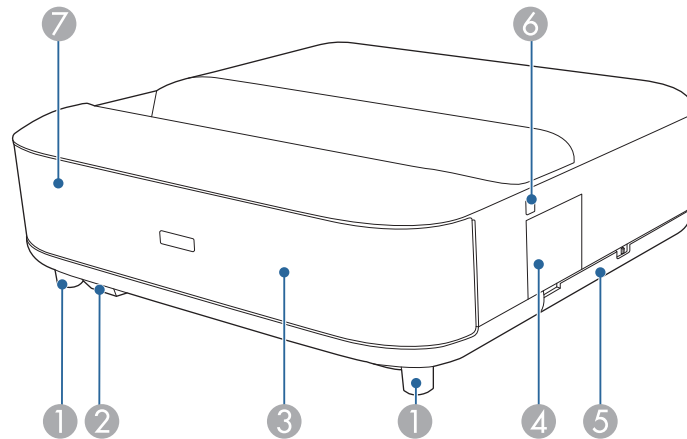

Bezeichnung		Funktion
③	Externe Lautsprecher	Gibt Audiosignale wieder. ⚠ Vorsicht Halten Sie diesen Abschnitt nicht und schlagen Sie nicht dagegen, da er sich andernfalls verformen könnte.
④	Fokushebelabdeckung	Durch Öffnen erhalten Sie Zugang zum Fokushebel.
⑤	Luftfilterabdeckung	Durch Öffnen erhalten Sie Zugang zum Luftfilter.
⑥	Ein-/Austaste	Schaltet den Projektor ein oder aus.
⑦	Statusanzeige	Zeigt den Projektorstatus an.

► **Relevante Links**

- "Wartung von Luftfilter und Zuluftöffnungen" [S.78](#)
- "Verwendung der Fernbedienung" [S.24](#)
- "Status der Projektoranzeige" [S.85](#)
- "Einschalten des Projektors" [S.28](#)
- "Fokussieren des Bildes per Fokushebel" [S.30](#)

Bezeichnung		Funktion
①	Einstellbarer vordere Füße	Bei Aufstellung des Projektors auf einer Fläche, wie z. B. einem Schreibtisch, können Sie die Füße zur Einstellung der horizontalen Neigung herein- oder herausdrehen.
②	Fernbedienungsempfänger	Empfängt die Signale der Fernbedienung.

Projektorteile – Oberseite/Seite

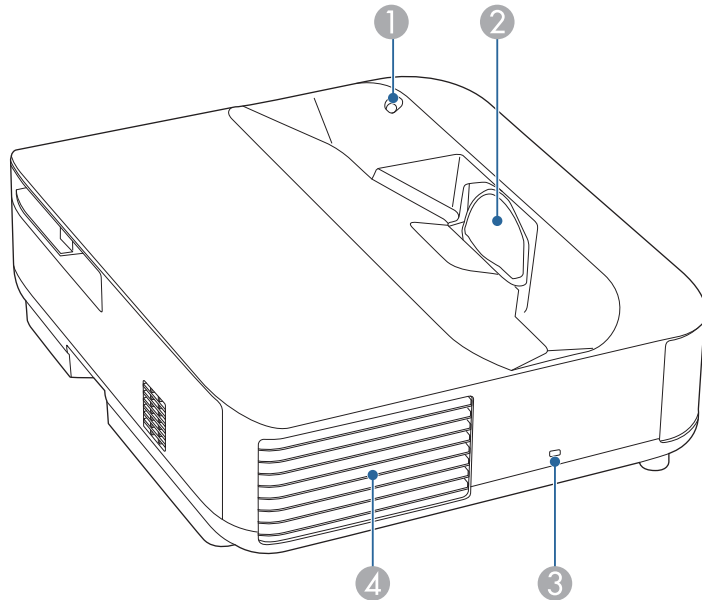

Bezeichnung	Funktion
1 Bewegungssensor	Erkennt Bewegungen in der Nähe des Projektionsfensters und reduziert die Helligkeit der Lichtquelle aus Sicherheitsgründen. <div style="border: 1px solid black; padding: 5px; margin-top: 10px;">  <ul style="list-style-type: none"> • Die Erkennungsreichweite kann je nach Umgebungstemperatur variieren. • Bewegungen werden durch transparentes Material wie Glas möglicherweise nicht erkannt. </div>

Bezeichnung	Funktion
2 Projektionsfenster	Bilder werden vom Objektiv im Projektor projiziert. <div style="border: 1px solid black; padding: 5px; margin-top: 10px;"> <p>⚠ Warnung</p> <ul style="list-style-type: none"> • Schauen Sie während der Projektion nicht in das Projektionsfenster. • Stellen Sie keine Gegenstände in die Nähe des Projektionsfensters und halten Sie Ihre Hände fern. Dieser Bereich könnte Verbrennungen, Feuer oder die Verformung von Gegenständen verursachen, da er aufgrund des konzentrierten Projektionslichts sehr hohe Temperaturen erreicht. </div>
3 Sicherheitssteckplatz	Der Sicherheitsschlitz ist mit dem von Kensington hergestellten Microsaver Security System kompatibel.
4 Luftaustritt	Aus dem Luftaustritt strömt die zur internen Kühlung des Projektors verwendete Luft. <div style="border: 1px solid black; padding: 5px; margin-top: 10px;"> <p>⚠ Vorsicht</p> <p>Halten Sie Ihr Gesicht oder Ihre Hände während der Projektion vom Luftaustritt fern, und stellen Sie keine Gegenstände, die sich durch Wärme verziehen oder in anderer Weise durch Wärme beeinträchtigt werden können, in die Nähe des Luftaustritts. Die aus den Lüftungsschlitzen austretende heiße Luft könnte zu Verbrennungen, Verformungen oder Unfällen führen.</p> </div>

» Relevante Links

- "Wartung von Luftfilter und Zuluftöffnungen" [S.78](#)
- "Reinigen des Bewegungssensors" [S.76](#)
- "Reinigen des Projektionsfensters" [S.75](#)
- "Installation eines Sicherheitskabels" [S.59](#)

Projektorteile - Rückseite

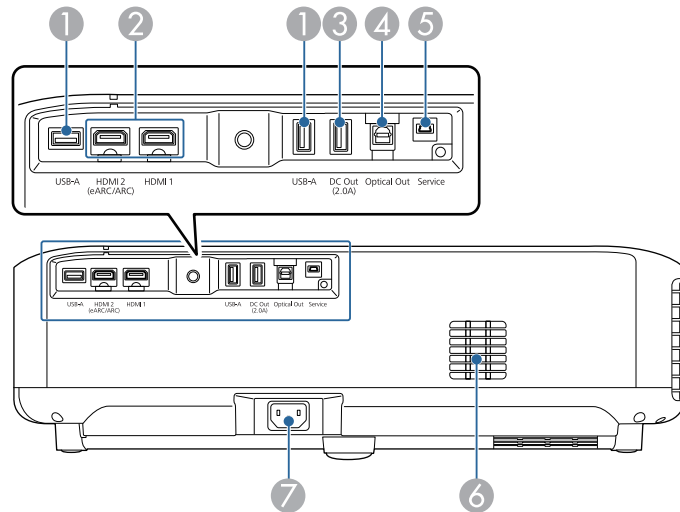

Bezeichnung	Funktion
3 DC Out (2.0A)-Anschluss	Zur Verbindung mit einem optionalen oder handelsüblichen Streaming-Medienplayer, ermöglicht Stromversorgung. USB-Datenübertragung ist nicht verfügbar.
4 Optical Out-Anschluss	Gibt durch Anschluss eines optischen digitalen Audiokabels Ton von der aktuellen Eingangsquelle an ein externes Audiogerät aus.
5 Service-Anschluss	Dieser Anschluss wird von Servicetechnikern verwendet und sollte normalerweise nicht verwendet werden.
6 Ansaugöffnung	Saugt die Luft zur inneren Kühlung des Projektors an.
7 Netzbuchse	Dient zum Anschluss des Netzkabels an den Projektor.

Bezeichnung	Funktion
1 USB-A-Anschluss	Verbindet ein handelsübliches USB-Gerät, wie eine Webcam, externe Festplatte oder Tastatur. Stellt eine Verbindung zu einem handelsüblichen RJ45-Adapter her, um kabelgebundene LAN-Verbindungen zu ermöglichen. <div style="border: 1px solid black; padding: 5px; width: fit-content; margin: 10px auto;"> Dieser Anschluss funktioniert jedoch möglicherweise nicht bei allen Geräten, die USB unterstützen. </div>
2 HDMI1-Anschluss HDMI2 (eARC/ARC)-Anschluss	Speist Videosignale von den mit HDMI kompatiblen Videogeräten und Computern ein. Dieser Projektor ist mit HDCP 2.3 kompatibel. Der HDMI2-Anschluss ist mit HDMI eARC und ARC kompatibel.

► Relevante Links

- "Verbindung mit Videoquellen" [S.19](#)
- "Verbindung mit externen USB-Geräten" [S.19](#)
- "Verbindung mit externen Audiogeräten" [S.20](#)
- "Verbinden mit einem Streaming-Medienplayer" [S.21](#)
- "An ein eARC-/ARC-konformes AV-System anschließen" [S.21](#)

Projektorteile – Unterseite

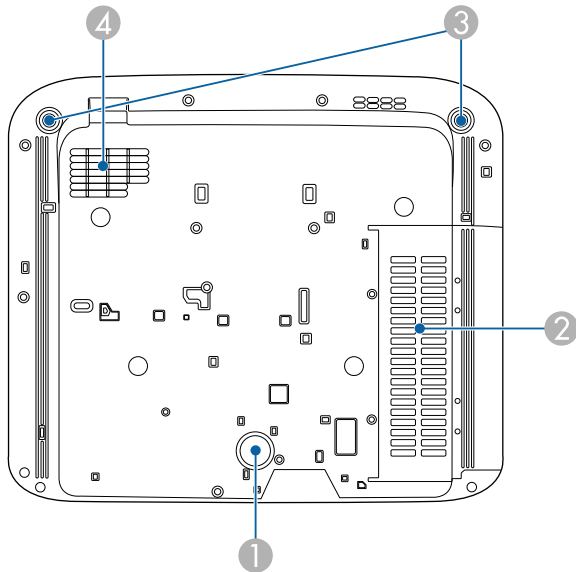

Bezeichnung	Funktion
1 Hinterer Fuß	Stabilisiert den Projektor auf einer Fläche, beispielsweise auf einem Tisch.
2 Ansaugöffnungen (Luftfilter)	Saugt die Luft zur inneren Kühlung des Projektors an.
3 Einstellbarer vordere Füße	Bei Aufstellung des Projektors auf einer Fläche, wie z. B. einem Schreibtisch, können Sie die Füße zur Einstellung der horizontalen Neigung herein- oder herausdrehen.
4 Ansaugöffnung	Saugt die Luft zur inneren Kühlung des Projektors an.







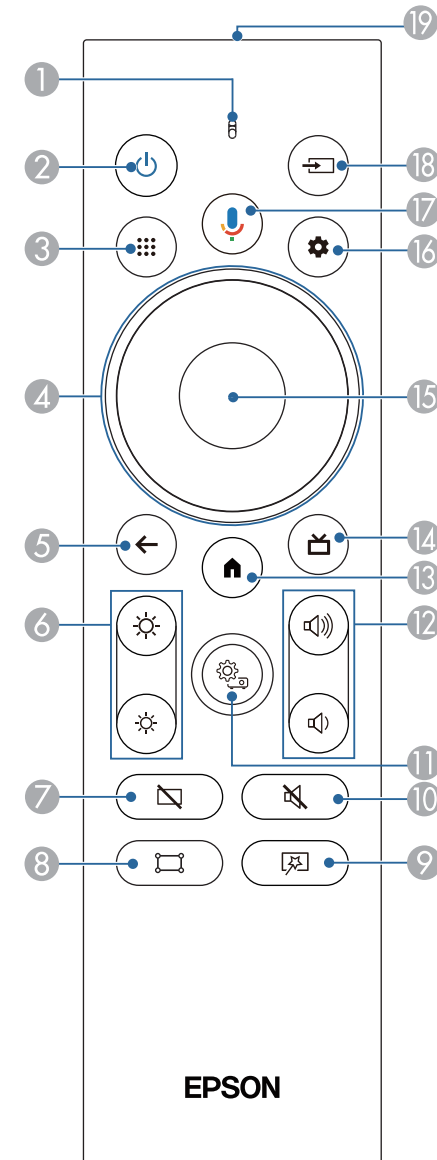

» Relevante Links

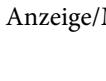

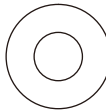

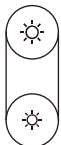

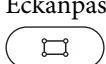
- "Wartung von Luftfilter und Zuluftöffnungen" [S.78](#)



Projektorteile – Projektorfernbedienung

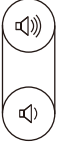

EPSON

Bezeichnung	Funktion
1 Anzeige/Mikrofon 	Schaltet sich bei der Ausgabe von Signalen von der Fernbedienung ein. Erkennt Audio bei Betätigung der Google Assistant-Taste.
2 Ein-/Austaste 	Schaltet den Projektor ein oder aus. Halten Sie diese Taste zur Anzeige der Menüs zum Abschalten und Neustarten gedrückt.
3 Apps-Taste 	Zeigt eine Liste der Anwendungen an.
4 Richtungspad 	Wählt Menüelemente, während das Projektormenü angezeigt wird.
5 Esc-Taste 	Beendet die gegenwärtig verwendete Funktion. Kehrt zur vorherigen Menüebene zurück, während das Projektormenü angezeigt wird.
6 Helligkeitstasten 	Stellt die Helligkeit des projizierten Bildes ein.
7 Leer-Taste 	Schaltet das Video vorübergehend aus und gibt nur Ton aus.
8 Taste zur Eckanpassung 	Zeigt den Assistenten zur Korrektur von Verzerrungen im Projektionsbild an.
9 Taste des Menüs Flexibles Bild 	Zeigt das Menü Flexibles Bild , in dem Sie die Bildgröße und -position ändern, das Bild horizontal umkehren oder die Bildkanten weich zeichnen können.

Bezeichnung	Funktion
10 Audio-stumm-Taste 	Schaltet das Audio vorübergehend ein oder aus.
11 Projektoreinstellung-Taste 	Zeigt das Projektormenü an. Sie können über das Projektormenü die Einstellungen zur Steuerung der Arbeitsweise Ihres Projektors anpassen.
12 Lautstärketasten 	Passt die Lautstärke von Lautsprecher und Kopfhörer an.
13 Startseite-Taste 	Zeigt den Startbildschirm des Android TV™.
14 Taste Live-Programmübersicht 	Zeigt die Filmbibliothek.
15 [Enter]-Taste	Ruft die aktuelle Auswahl auf und wechselt zur nächsten Ebene, während das Projektormenü angezeigt wird.
16 Android TV-Einstellungen-Taste 	Zeigt das Android TV-Menü.

Bezeichnung		Funktion
17	Google Assistant - Taste 	Drücken Sie die Google Assistant-Taste an Ihrer Fernbedienung zur schnellen Suche nach 500.000+ Filmen und Sendungen, zum Erhalt von Empfehlungen entsprechend Ihrer Stimmung, zur Steuerung von Smart-Home-Geräten und mehr. <div style="border: 1px solid black; padding: 5px; background-color: #fff9c4;">  <p>Google Assistant ist in bestimmten Sprachen und Ländern nicht verfügbar. Die Verfügbarkeit der Dienstleistungen variiert je nach Land und Sprache.</p> </div>
18	Quellensuche-Taste 	Zeigt eine Liste verfügbarer Eingangsquellen für HDMI1 und HDMI2.
19	Infrarotsender der Fernbedienung	Ausgang von Infrarotsignalen der Fernbedienung.

► Relevante Links

- "Farbmodus" [S.39](#)
- "Verwendung der Fernbedienung" [S.24](#)
- "Android TV-Startbildschirm" [S.26](#)
- "Einschalten des Projektors" [S.28](#)
- "Ausschalten des Projektors" [S.29](#)
- "Bildverzerrung korrigieren" [S.31](#)
- "Lichtquellenhelligkeit manuell anpassen" [S.34](#)
- "Auswahl einer Bildquelle" [S.36](#)
- "Steuerung der Lautstärke mit den Lautstärketasten" [S.44](#)
- "Ton vorübergehend abschalten (Stummschaltung)" [S.48](#)
- "Bild vorübergehend abschalten (Leer)" [S.49](#)
- "Bildgröße oder -position ändern (Flexibles Bild)" [S.51](#)
- "Bild horizontal umkehren (Flexibles Bild)" [S.52](#)
- "Kanten des Bildes weich zeichnen (Flexibles Bild)" [S.53](#)
- "Verwendung der Projektoreinstellungen" [S.63](#)

Projektor aufstellen

Befolgen Sie die Anweisungen in diesen Abschnitten zur Aufstellung Ihres Projektors.

► Relevante Links

- "Projektorstandort" [S.16](#)
- "Projektorverbindungen" [S.19](#)
- "Einlegen von Batterien in die Fernbedienung" [S.23](#)
- "Android TV am Projektor einrichten" [S.25](#)

Installieren Sie den Projektor zur Projektion von Bildern auf einem Tisch in Ihrem Wohnzimmer oder in einem flachen Regal.

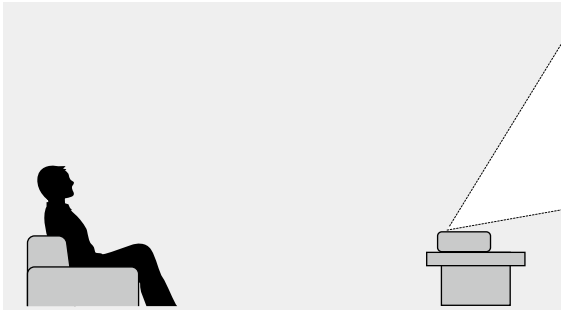

Beachten Sie die nachstehenden Punkte bei der Auswahl eines Projektoraufstellungsortes:

- Stellen Sie den Projektor auf einen stabilen und ebenen Untergrund.

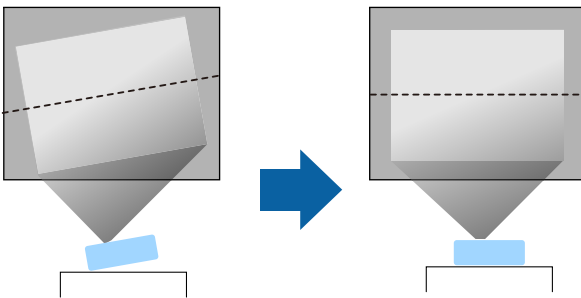

- Wenn das Bild geneigt ist, drehen Sie zur Angleichung der Höhe an den vorderen Füßen.

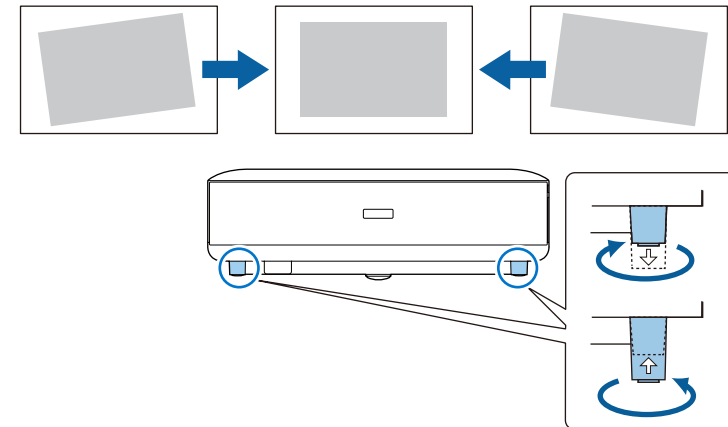

- Lassen Sie genügend Platz zu Belüftung rund um und unter dem Projektor; stellen Sie ihn nicht auf oder in die Nähe von etwas, das die Belüftungsöffnungen blockieren könnte.
- Platzieren Sie den Projektor so, dass er lotrecht auf die Projektionsfläche gerichtet ist.

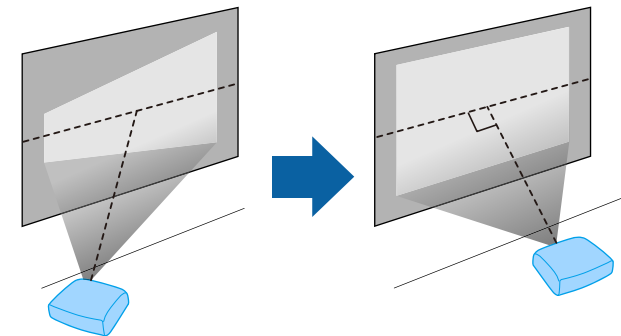

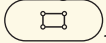

Falls Sie den Projektor nicht lotrecht zur Projektionsfläche aufstellen können, korrigieren Sie die daraus resultierende Trapezverzerrung über die -Taste an der Fernbedienung. Für optimale Bildqualität sollten Sie die Installationsposition des Projektors zur Erzielung der richtigen Bildgröße und -form anpassen.

Warnung

Installieren Sie den Projektor nicht an einem sehr staubigen oder feuchten Ort oder an einem Ort, der Rauch oder Dampf ausgesetzt ist. Anderenfalls könnte dies zu einem Brand oder Stromschlag führen.

Warnung

- Halten Sie die Luftausstritte des Projektors frei. Werden sie versehentlich verdeckt, kann dies zu einer Überhitzung im Gerät führen und ein Brandrisiko darstellen.
- Verwenden oder lagern Sie den Projektor nicht an Orten, an denen er Staub oder Schmutz ausgesetzt ist. Andernfalls könnte die Qualität des projizierten Bildes nachlassen und/oder der Luftfilter könnte sich zusetzen, was die Gefahr von Fehlfunktion oder Brand zur Folge hat.
- Stellen Sie den Projektor nicht auf einem instabilen Untergrund oder an einem Ort mit unzureichender Tragfähigkeit auf. Er könnte anderenfalls herunterstürzen und zu Schäden und Verletzungen führen.
- Treffen Sie bei der Aufstellung an einer erhöhten Position Maßnahmen gegen Herunterfallen durch Verwendung von Drähten, um die Sicherheit im Notfall, wie bei einem Erdbeben, zu gewährleisten und Unfälle zu vermeiden. Eine Fehlmontage kann zum Herunterstürzen des Projektors und somit zu Schäden und Verletzungen führen.
- Nicht an Orten mit drohendem Salzschaaden oder an Orten mit korrosiven Gasen, wie Schwefelgas von heißen Quellen, installieren. Andernfalls kann Korrosion dazu führen, dass der Projektor herunterfällt. Zudem droht eine Fehlfunktion des Projektors.

Beachten

- Achten Sie drauf, den Projektor nicht in den folgenden Positionen in Betrieb zu nehmen.
 - Stellen Sie diesen Projektor nicht auf die Seite, um die Projektion auszuführen.
 - Projizieren Sie Bilder nicht gerade nach oben und nach unten.
 - Neigen Sie den Projektor nicht nach links oder rechts.
- Wenn Sie den Projektor in Höhen über 1.500 m verwenden, setzen Sie die Einstellung **Höhenlagen-Modus** im Projektormenü auf **Ein**, damit die interne Temperatur des Projektors entsprechend reguliert wird.
 - ☛ **Einstellung > Höhenlagen-Modus**

► **Relevante Links**

- "Warnhinweise zur Installation" [S.18](#)

Warnhinweise zur Installation

Installationsfläche

Beachten

Achten Sie darauf, folgenden Freiraum rund um den Projektor einzuhalten, damit die Abluft- und Zuluftöffnungen nicht blockiert werden.

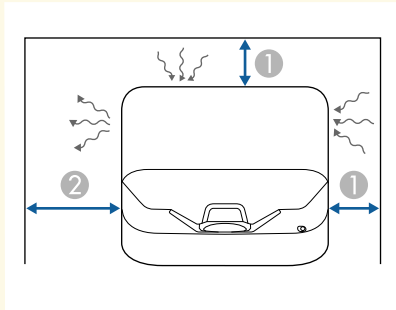

① 10 cm

② 30 cm

Beachten Sie diese Abschnitte zum Anschließen des Projektors an einer Vielzahl von Projektionsquellen.

Beachten

- Prüfen Sie Form und Ausrichtung der Anschlüsse an jedem Kabel, das Sie anschließen möchten. Stecken Sie einen Stecker nicht mit Gewalt in einen Anschluss, falls er nicht passt. Andernfalls können das Gerät oder Ihr Projektor beschädigt werden oder Fehlfunktionen auftreten.

► Relevante Links

- "Verbindung mit Videoquellen" [S.19](#)
- "Verbindung mit externen USB-Geräten" [S.19](#)
- "Verbindung mit externen Audiogeräten" [S.20](#)
- "Verbinden mit einem Streaming-Medienplayer" [S.21](#)
- "An ein eARC-/ARC-konformes AV-System anschließen" [S.21](#)

Verbindung mit Videoquellen

Falls Ihre Videoquelle über einen HDMI-Anschluss verfügt, können Sie sie über ein HDMI-Kabel mit dem Projektor verbinden und den Ton der Bildquelle gemeinsam mit dem projizierten Bild aussenden.

Beachten

Schalten Sie die Videoquelle erst ein, wenn sie an den Projektor angeschlossen wurde. Andernfalls kann der Projektor beschädigt werden.



- Wenn der Anschluss an dem Gerät, das Sie anschließen möchten, eine ungewöhnliche Form hat, verwenden Sie das mit dem Gerät mitgelieferte oder ein als Sonderzubehör erhältliches Kabel für den Anschluss an den Projektor.
- Es gibt Videogeräte, die verschiedene Ausgangssignale liefern können. Prüfen Sie anhand der Bedienungsanleitung des Videogerätes, welche Signalarten zur Verfügung stehen.
- Verwenden Sie beim Senden von 18-Gbps-Bildern, wie 4K bei 60 Hz mit 4:4:4, ein HDMI-Kabel (Premium-High-Speed). Wenn Sie ein inkompatibles Kabel verwenden, werden Bilder möglicherweise nicht richtig angezeigt.

- 1** Verbinden Sie das HDMI-Kabel mit dem HDMI-Ausgang Ihrer Videoquelle.
- 2** Verbinden Sie das andere Ende mit dem HDMI-Anschluss des Projektors.

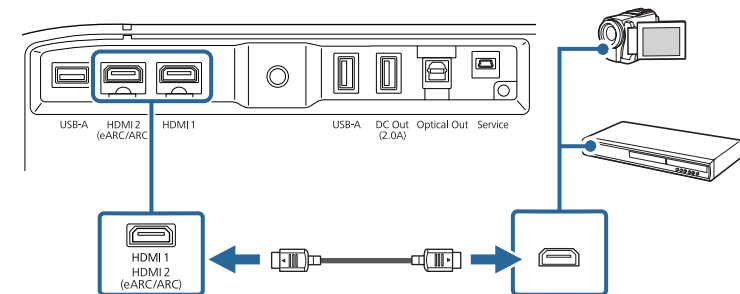

Verbindung mit externen USB-Geräten

Durch Anschluss eines dieser Geräte an Ihren Projektor können Sie Bilder und andere Inhalte projizieren und Audio wiedergeben, ohne ein Videogerät zu nutzen.

- Mikrophon
- USB-Speicherstick
- Digitalkamera

• USB-Festplatte



- Der USB-A-Anschluss funktioniert jedoch möglicherweise nicht bei allen Geräten, die USB unterstützen.
- Möglicherweise benötigen Sie eine App zur Projektion von Inhalten von Ihrem USB-Gerät.
- USB-Festplatten müssen diese Anforderungen erfüllen:
 - Konformität mit USB-Massenspeicherklasse (nicht alle USB-Massenspeicherklasse-Geräte werden unterstützt)
 - In FAT16/32 formatiert
 - Eigene Stromversorgung über separate Netzteile (Festplatten mit Bus-Stromversorgung werden nicht empfohlen)
 - Verwenden Sie keine Festplatten mit mehreren Partitionen

Beachten

- Verwenden Sie das mit dem Gerät gelieferte oder für dessen Nutzung vorgesehene USB-Kabel.
- Wenn das USB-Kabel zu lang ist, funktioniert das Gerät möglicherweise nicht richtig. Wir empfehlen die Verwendung eines USB-Kabels mit einer Länge von maximal drei Metern.
- Bei Verwendung eines USB-Hubs ist es möglich, dass die Verbindung nicht richtig funktioniert. Wir empfehlen, den Betrieb vorab zu prüfen.

1 Falls Ihr USB-Gerät mit einem Netzteil geliefert wurde, schließen Sie das Gerät an eine Steckdose an.

2 Verbinden Sie das USB-Gerät wie abgebildet mit dem USB-A-Anschluss des Projektors.

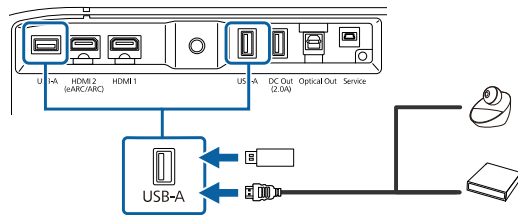

Verbindung mit externen Audiogeräten

Falls Ihr Verstärker oder Lautsprecher über einen optischen digitalen Audioeingang verfügt, können Sie ihn über ein optisches digitales Audiokabel mit dem Projektor verbinden und Audio von der Bildquelle ausgeben.

1 Verbinden Sie das optische digital Audiokabel mit dem optischen digitalen Audioeingang Ihres Audiogeräts.

2 Verbinden Sie das andere Ende mit dem Optical Out-Anschluss des Projektors.

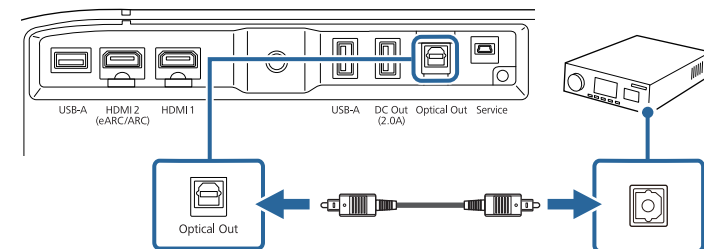

Zur Änderung der Audioeinstellungen können Sie **Tonausgabe** im Projektormenü **Ton** einstellen.

» Relevante Links

- "Detaillierte Toneinstellungen" S.46

Verbinden mit einem Streaming-Medienplayer

Sie können Ihren Streaming-Medienplayer mit dem HDMI-Anschluss des Projektors verbinden. Durch Verbindung mit dem USB-Stromkabel können Sie den Streaming-Medienplayer über den Projektor mit Strom versorgen.

- 1** Verbinden Sie Ihren Streaming-Medienplayer mit dem HDMI-Anschluss des Projektors.

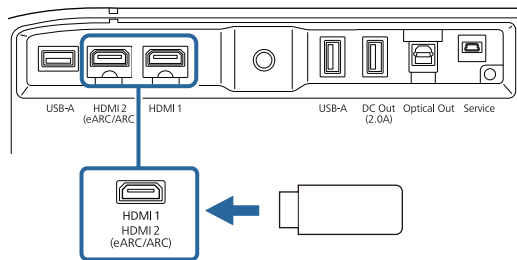

- 2** Verbinden Sie das USB-Stromkabel mit dem DC Out des Projektors.

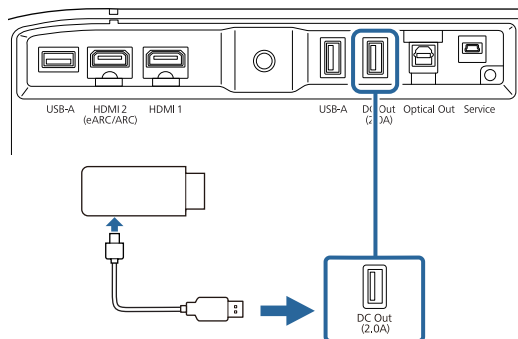

- 3** Verbinden Sie das andere Ende mit dem Streaming-Medienplayer.

Beachten

Verwenden Sie das mit dem Medienstreaming-Gerät gelieferte oder für dessen Nutzung vorgesehene Kabel.

An ein eARC-/ARC-konformes AV-System anschließen

Falls Ihr AV-System oder Ihre Lautsprecher, wie etwa ein Soundbar, einen HDMI-Anschluss haben, können Sie diesen über ein handelsübliches HDMI-Kabel (mit Ethernet) zur Audioausgabe an diese Geräte mit dem Projektor verbinden.

- 1** Verbinden Sie das HDMI-Kabel mit dem HDMI-Ausgang (eARC- oder ARC-kompatibel) Ihres AV-Systems.
- 2** Verbinden Sie das andere Ende mit dem HDMI2 (eARC/ARC)-Anschluss des Projektors.

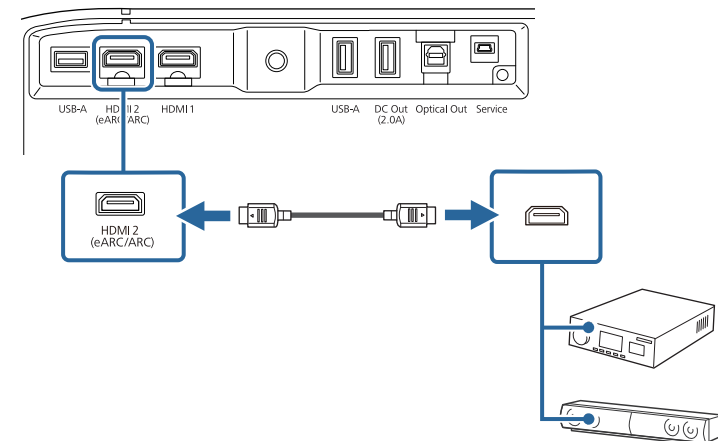



- Setzen Sie zur Audioausgabe vom HDMI2 (eARC/ARC)-Anschluss des Projektors die Option **HDMI2 ARC** im Projektormenü auf **Ein** und **Tonausgabe** auf **ARC (Auto)** oder **eARC**.
 - ☛ **Einstellung > HDMI CEC > CEC-Steuerung > HDMI2 ARC**
 - ☛ **Ton > Tonausgabe**
- Wenn Sie Audio von höherer Qualität über den Anschluss HDMI2 (eARC/ARC) des Projektors ausgeben möchten, setzen Sie **Tonausgabe** im Projektormenü **Ton** auf **ARC (Auto)**.
- Bei der Wiedergabe von Android TV-Inhalten wird Audio in 2 Kanälen (L-PCM) ausgegeben.
- In den *Supplemental A/V Support Specification* finden Sie Formate mit eARC/ARC-Audio-Unterstützung.

» Relevante Links

- "Detaillierte Toneinstellungen" [S.46](#)

Für die Fernbedienung werden die beiden AAA-Batterien verwendet, die mit dem Projektor geliefert wurden.

Beachten

Bitte lesen Sie vor dem Umgang mit den Batterien die *Sicherheitsanweisungen*.

- 1 Entfernen Sie die Batteriefachabdeckung wie abgebildet.

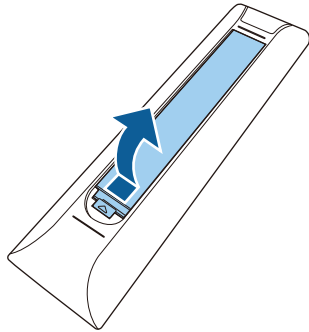

- 2 Entfernen Sie die alten Batterien bei Bedarf.



Entsorgen Sie benutzte Batterien entsprechend den örtlichen Richtlinien.

- 3 Legen Sie die Batterien ein; beachten Sie die Ausrichtung der Enden + und -.

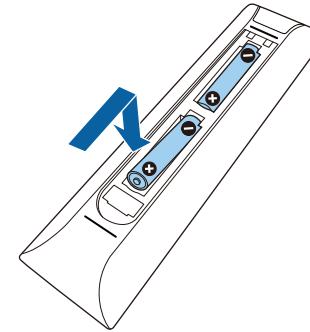

⚠️ Warnung

Kontrollieren Sie die Polaritätszeichen (+) und (-) im Batteriefach, damit Sie die Batterien richtig einsetzen können. Werden die Batterien nicht ordnungsgemäß verwendet, könnten sie explodieren bzw. auslaufen und einen Brand, Verletzungen oder Beschädigungen des Produkts verursachen.

- 4 Bringen Sie die Batteriefachabdeckung wieder an und drücken Sie sie herunter, bis sie einrastet.

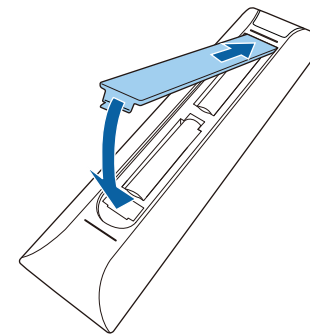

» Relevante Links

- "Verwendung der Fernbedienung" [S.24](#)
- "Verwendung der Fernbedienung" [S.24](#)

Verwendung der Fernbedienung

Über die Fernbedienung können Sie den Projektor von nahezu jedem Punkt im Raum aus steuern.

Sie sollten die Fernbedienung innerhalb der hier aufgeführten Entfernung und Winkel auf die Projektorempfänger richten.

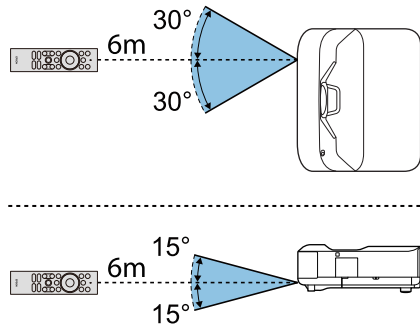

Der Projektor reagiert möglicherweise nicht auf Befehle, wenn Sie die Fernbedienung bei hellem Fluoreszenzlicht oder im direkten Sonnenlicht verwenden. Falls Sie die Fernbedienung längere Zeit nicht benutzen, entfernen Sie die Batterien.

Wenn Sie den Projektor zum ersten Mal einschalten, müssen Sie Android TV einrichten.



Sie können die jeweiligen Einstellungen auch nach Abschluss der Ersteinrichtung ändern. Drücken Sie die -Taste an der Fernbedienung zur Anzeige des Menüs und zur Änderung der Einstellungen.

- 1** Schalten Sie den Projektor ein.
- 2** Halten Sie bei Anzeige des Kopplungsbildschirms die [Enter]-Taste und die Taste  an der Fernbedienung gleichzeitig gedrückt, um Fernbedienung und Projektor zu koppeln.

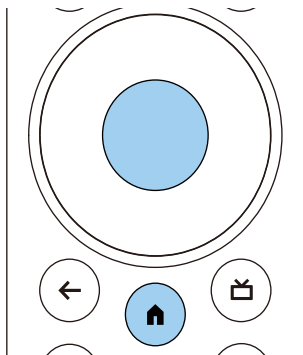

Wenn die Kopplung beginnt, blinkt die Anzeige an der Fernbedienung. Bei Abschluss der Kopplung erlischt die Anzeige.

- 3** Wenn die Kopplung endet, befolgen Sie die Bildschirmanweisungen zur Konfiguration der erforderlichen Einstellungen.

- 4** Wählen Sie bei Anzeige des Sprachauswahlbildschirms die Sprache, die Sie nutzen möchten.

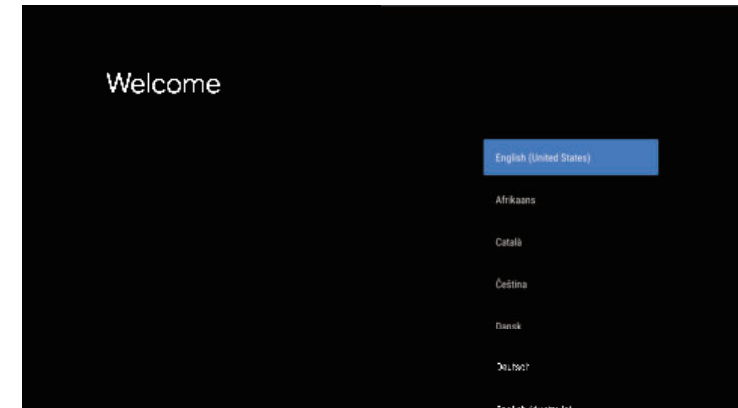

- 5** Wenn der Bildschirm zur WLAN-Einrichtung angezeigt wird, wählen Sie das WLAN-Netzwerk, das Sie nutzen möchten, und befolgen Sie die Bildschirmanweisungen zur Konfiguration der erforderlichen Einstellungen.
 - Zur Anzeige von Online-Inhalten ist eine Internetverbindung erforderlich. Achten Sie darauf, dass Sie den WLAN-Dienst nutzen können.
 - Der Kunde zeichnet für jegliche Kommunikationsgebühren beim Herunterladen von Apps oder beim Ansehen von Online-Inhalten verantwortlich.
- 6** Melden Sie sich bei Anzeige des Anmeldebildschirms mit Ihrem Google-Konto an.
 - Sie können verschiedene beliebte Apps und Spiele von Google Play herunterladen, indem Sie sich mit Ihrem Google-Konto anmelden.
 - Zudem können Sie ein Google-Konto an Ihrem Computer oder Smart-Gerät erstellen.

Bei Abschluss der Ersteinrichtung wird der Startbildschirm angezeigt.

» Relevante Links

- "Android TV-Startbildschirm" [S.26](#)



Die Inhalte am Startbildschirm können je nach Version von Android TV.

Android TV-Startbildschirm

Wenn Sie den Projektor einschalten oder die -Taste an der Fernbedienung drücken, wird der Android TV-Startbildschirm angezeigt.

Sie können über den Startbildschirm mühelos auf Online-Inhalte, Anwendungen und Projektoreinstellungen zugreifen.

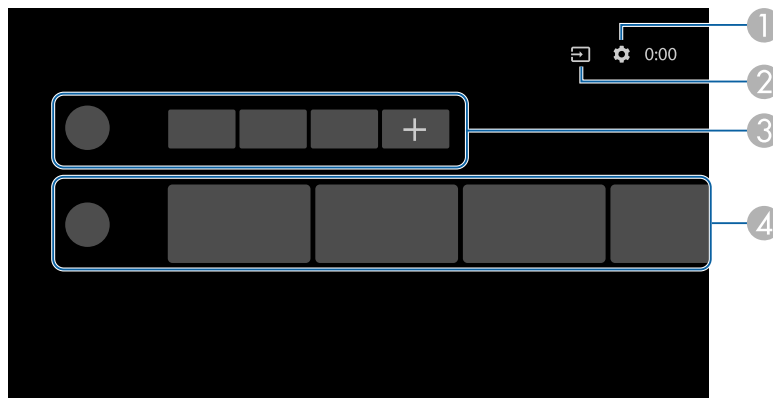

	Beschreibung
①	Zeigt das Einstellung -Menü. Sie können verschiedene Einstellungen wählen, wie WLAN-Einstellung, Spracheinstellung und Google-Konto-Informationen.
②	Zeigt eine Liste verfügbarer Eingangsquellen.
③	Zeigt die auf den Projektor heruntergeladenen Anwendungen. Durch Auswahl des +-Symbols können Sie dieser Liste Anwendungen hinzufügen.
④	Zeigt die von den Anwendungen empfohlenen Online-Inhalte.

Verwendung der Basisfunktionen des Projektors

Befolgen Sie die Anweisungen in diesen Abschnitten zur Nutzung der Basisfunktionen des Projektors.

► Relevante Links

- "Einschalten des Projektors" [S.28](#)
- "Ausschalten des Projektors" [S.29](#)
- "Fokussieren des Bildes per Fokushebel" [S.30](#)
- "Bildverzerrung korrigieren" [S.31](#)
- "Anpassen der Bildfarbe" [S.33](#)
- "Lichtquellenhelligkeit manuell anpassen" [S.34](#)
- "Kontrast basierend auf der Helligkeit des Inhalts anpassen" [S.35](#)
- "Auswahl einer Bildquelle" [S.36](#)
- "Bildseitenverhältnis" [S.37](#)
- "Farbmodus" [S.39](#)
- "Einstellen der Bildqualität" [S.41](#)
- "Steuerung der Lautstärke mit den Lautstärketasten" [S.44](#)
- "Toneinstellungen (Tonmodus) anpassen" [S.45](#)
- "Ton vorübergehend abschalten (Stummschaltung)" [S.48](#)
- "Bild vorübergehend abschalten (Leer)" [S.49](#)

Schalten Sie zuerst den Projektor und dann das Videogerät ein, das Sie nutzen möchten, wenn Sie ein Videogerät an den Projektor anschließen.

- 1** Schließen Sie das Netzkabel an die Netzbuchse des Projektors und an eine Steckdose an.

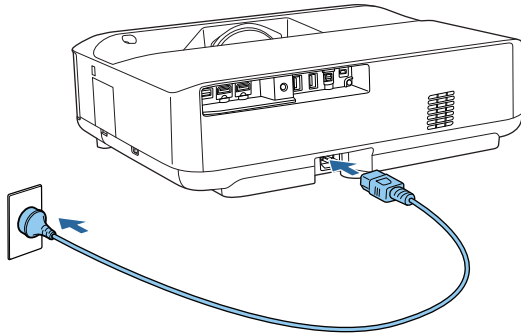

Der Projektor ruft den Bereitschaftsmodus auf. Dies zeigt an, dass der Projektor mit Strom versorgt wird, aber noch nicht eingeschaltet ist.

- 2** Drücken Sie zum Einschalten des Projektors die Ein-/Austaste am Projektor oder an der Fernbedienung.

Die Statusanzeige blinkt blau, während sich der Projektor aufwärmt. Sobald der Projektor aufgewärmt ist, blinkt die Statusanzeige nicht mehr und leuchtet blau.

Wenn Sie den Projektor zum ersten Mal einschalten, werden Fernbedienungskopplungsbildschirm und Ersteinrichtungsbildschirm angezeigt. Befolgen Sie die Anweisungen zum Abschließen der Einstellungen.

Warnung

- Blicken Sie niemals in das Projektorobjektiv, wenn die Lichtquelle eingeschaltet ist. Dies kann Ihre Augen schädigen und ist besonders für Kinder gefährlich.
- Achten Sie beim Einschalten des Projektors mittels Fernbedienung aus der Ferne darauf, dass niemand in das Objektiv blickt.
- Blockieren Sie während der Projektion das Licht des Projektors nicht mit einem Buch oder mit sonstigen Gegenständen. Wird das Licht des Projektors blockiert, kann der Bereich, auf den das Licht scheint, heiß werden, was den Bereich zum Schmelzen bringen oder ihn entzünden und ein Feuer auslösen kann. Außerdem kann das Objektiv durch das reflektierte Licht überhitzen, was zu einem Defekt des Projektors führen kann. Schalten Sie zum Stoppen der Projektion den Projektor aus.



Stellen Sie bei Verwendung auf einer Höhe von 1500 m oder mehr **Höhenlagen-Modus** auf **Ein** ein.

 **Einstellung > Höhenlagen-Modus**

» **Relevante Links**

- "Projektorfunktionseinstellungen – Einstellung-Menü" [S.69](#)
- "Android TV am Projektor einrichten" [S.25](#)
- "Projektorteile und -funktionen" [S.9](#)

Schalten Sie den Projektor nach Gebrauch aus.



- Schalten Sie diesen Projektor zur Verlängerung der Produktlebenszeit bei Nichtbenutzung aus. Die Lichtquellenlebensdauer variiert je nach gewähltem Modus, Umgebungsbedingungen und Nutzung. Die Helligkeit kann mit der Zeit nachlassen.

1 Halten Sie die Ein-/Austaste am Projektor oder an der Fernbedienung gedrückt.

Wählen Sie **Ausschalten** am angezeigten Bildschirm.

Die Lichtquelle erlischt und die Statusanzeige schaltet sich ab.



Eine kurze Betätigung der Ein-/Austaste versetzt den Projektor in den angehaltenen Zustand. Er setzt den Betrieb bei minimalem Stromverbrauch fort, selbst wenn er ausgeschaltet ist. Dadurch kann der Projektor beim nächsten Einschalten schneller starten.

2 Stellen Sie zum Transportieren oder Aufbewahren des Projektors sicher, dass die Statusanzeige am Projektor ausgeschaltet ist; ziehen Sie dann den Netzstecker.

» Relevante Links

- "Projektorteile und -funktionen" [S.9](#)

Der Fokus kann mit Hilfe des Fokushebels korrigiert werden.

- 1** Schalten Sie den Projektor ein und zeigen Sie ein Bild an.
- 2** Öffnen Sie die Fokushebel-Abdeckung.

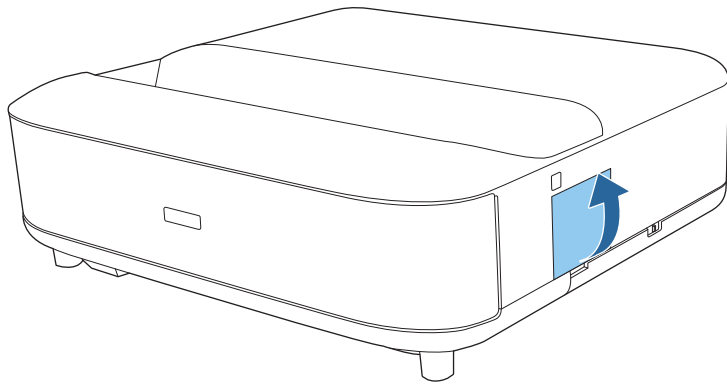

- 3** Bewegen Sie den Fokushebel zur Anpassung des Fokus.

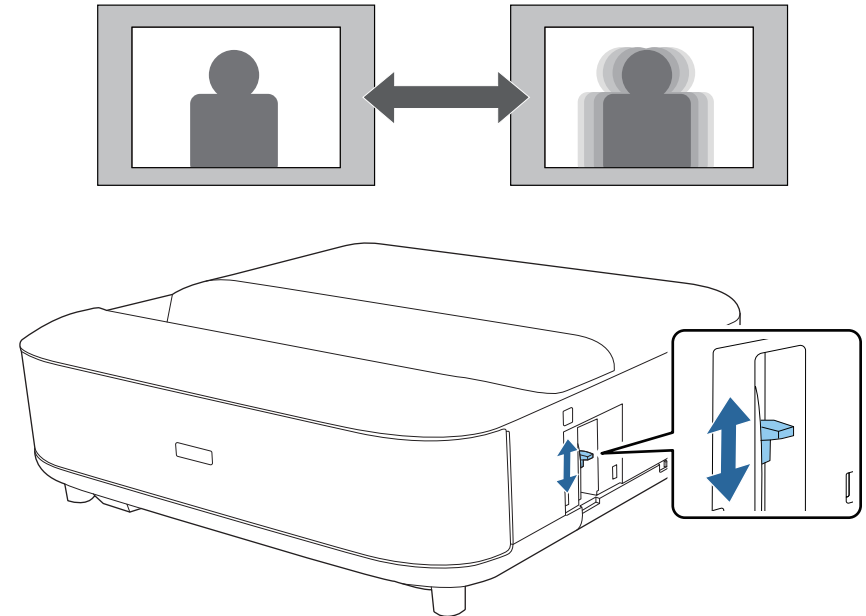

- 4** Schließen Sie die Fokushebel-Abdeckung.

Wenn das projizierte Bild gekrümmt oder nicht rechteckig ist, können Sie die Verzerrungen im projizierten Bild korrigieren, indem Sie die Bildschirmanweisungen befolgen.

Nach der Korrektur ist Ihr Bild etwas kleiner.



Zur einfacheren Korrektur von Verzerrungen können Sie die Anwendung Epson Setting Assistant an einem Smartphone oder Tablet mit Kamerafunktion verwenden. Installieren Sie die Anwendung über den an der projizierten Anzeige angezeigten QR-Code. Der Kunde zeichnet für jegliche Kommunikationsgebühren beim Herunterladen von Apps verantwortlich.

1 Schalten Sie den Projektor ein und zeigen Sie ein Bild an.

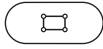
2 Drücken Sie die -Taste der Fernbedienung.

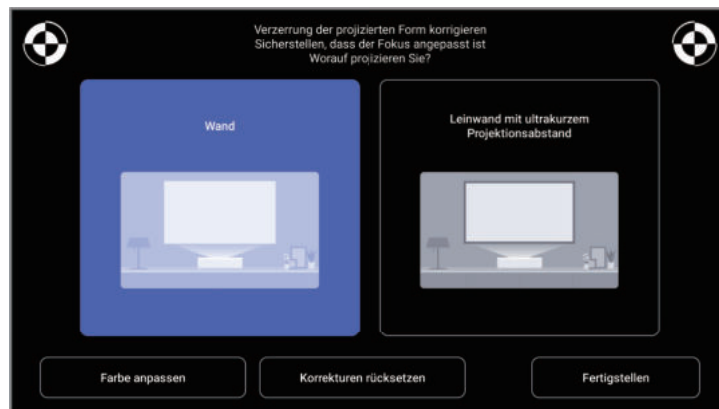

3 Passen Sie den Fokus über den Fokushebel an, während Sie auf die Markierungen oben rechts und oben links in der Anzeige schauen.

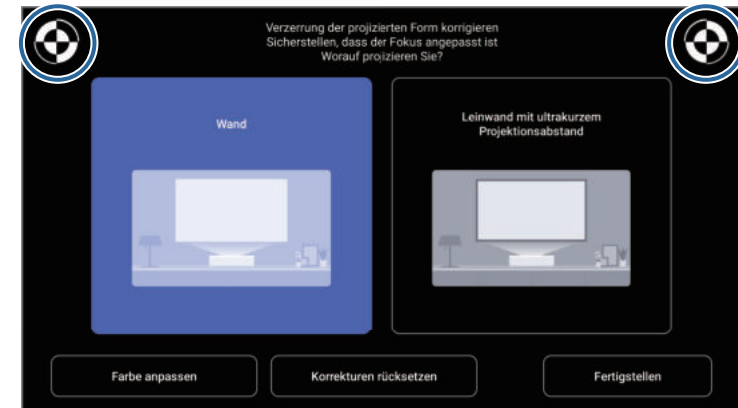

4 Befolgen Sie die Bildschirmanweisungen zur Korrektur von Verzerrungen im Bild.

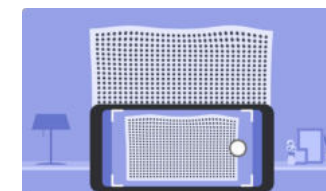
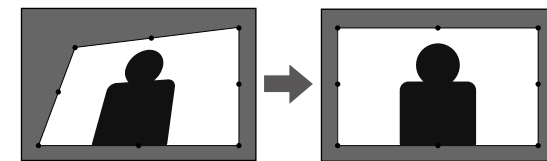

Mit der Taste  an der Fernbedienung können Sie die Menüs schließen.

» Relevante Links

- "Projektorinstallationseinstellungen - Installation-Menü" [S.68](#)
- "Fokussieren des Bildes per Fokushebel" [S.30](#)

Bei Projektion an eine Wand können Sie die voreingestellte Farbkorrektur zur Kompensation der Wandfarbe verwenden.

Über das **Bild**-Menü des Projektors können Sie detaillierte Farbanpassungen vornehmen.

1 Schalten Sie den Projektor ein und zeigen Sie ein Bild an.

2 Drücken Sie die -Taste der Fernbedienung.

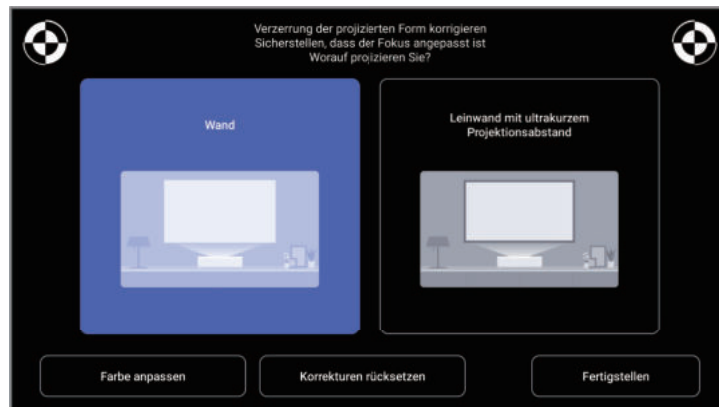

3 Wählen Sie **Farbe anpassen** und drücken Sie die [Enter]-Taste.

4 Wählen Sie die Farbe, die der Wandfarbe am nächsten ist, wählen Sie **OK** und drücken Sie dann die [Enter]-Taste.





» Relevante Links

- "Bildqualitätseinstellungen – Bild-Menü" [S.64](#)

Sie können die Helligkeit der Projektorlichtquelle anpassen.





Diese Funktion ist nicht verfügbar, wenn ein Problem aufgetreten ist.

- 1** Schalten Sie den Projektor ein und zeigen Sie ein Bild an.
- 2** Drücken Sie zum Verringern oder Erhöhen der Lichtausgabe die Taste  oder  an der Fernbedienung.
Eine Lichtausgabe-Leiste wird angezeigt.

Sie können Dynamischer Kontrast zur automatischen Optimierung der Bildhelligkeit aktivieren. Dies verbessert den Bildkontrast basierend auf der Helligkeit des projizierten Inhalts.

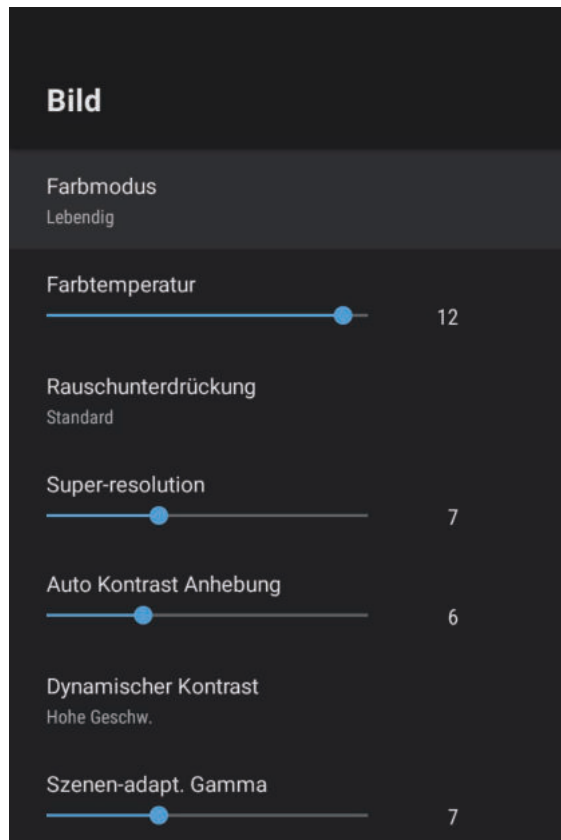
- 1** Schalten Sie den Projektor ein und zeigen Sie ein Bild an.
- 2** Drücken Sie die -Taste der Fernbedienung.
- 3** Wählen Sie das **Bild**-Menü und drücken Sie [Enter].





- 4** Wählen Sie **Dynamischer Kontrast** und drücken Sie [Enter].
- 5** Wählen Sie eine der folgenden Optionen und drücken Sie [Enter]:
 - **Hohe Geschw.** passt die Helligkeit an, sobald sich die Szene ändert.
 - **Normal** dient der Standardhelligkeitsanpassung.
- 6** Drücken Sie zum Verlassen der Menüs .

» Relevante Links

- "Bildqualitätseinstellungen – Bild-Menü" [S.64](#)

Wenn mehrere Bildquellen mit dem Projektor verbunden sind, können Sie von einer Bildquelle zur anderen wechseln.

- 1** Stellen Sie sicher, dass die verbundene Bildquelle, die Sie nutzen möchten, eingeschaltet ist.
- 2** Bei Videobildquellen legen Sie eine DVD oder ein anderes Videomedium ein und drücken die Wiedergabetaste.
- 3** Führen Sie eine der folgenden Anweisungen aus:
 - Wenn Sie die Bildquelle auf HDMI1 oder HDMI2 umschalten möchten, drücken Sie die Taste  an der Fernbedienung.
Als Nächstes wählen Sie im angezeigten Bildschirm die Quelle, die Sie verwenden möchten.
 - Wenn Sie die Bildquelle auf den Startbildschirm von Android TV umschalten möchten, drücken Sie die Taste  an der Fernbedienung.



Wenn kein Bildsignal erkannt wird, prüfen Sie die Kabelverbindungen zwischen Projektor und Bildquelle.

» Relevante Links

- "Projektorverbindungen" [S.19](#)
- "Projektorteile – Projektorfernbedienung" [S.12](#)
- "Tonqualitätseinstellungen – Ton-Menü" [S.66](#)

Der Projektor kann Bilder in verschiedenen Seitenverhältnissen (das Verhältnis zwischen Höhe und Breite) anzeigen, die auch als Bildformat bezeichnet werden. Normalerweise bestimmt das Eingangssignal von Ihrer Videoquelle das Bildformat. Sie können das Seitenverhältnis jedoch bei bestimmten Bildern entsprechend Ihrer Projektionsfläche ändern.

Wenn Sie ein bestimmtes Seitenverhältnis bei einer bestimmten Videoeingangsquelle verwenden möchten, können Sie dieses über das **Bild**-Menü des Projektors wählen.

» Relevante Links

- "Änderung des Bildformats" S.37
- "Verfügbare Bildformate" S.38

Änderung des Bildformats

Sie können das Bildformat des angezeigten Bildes ändern.

- 1** Schalten Sie den Projektor ein und zeigen Sie ein Bild an.
- 2** Drücken Sie die -Taste der Fernbedienung.

- 3** Wählen Sie das **Bild**-Menü und drücken Sie [Enter].

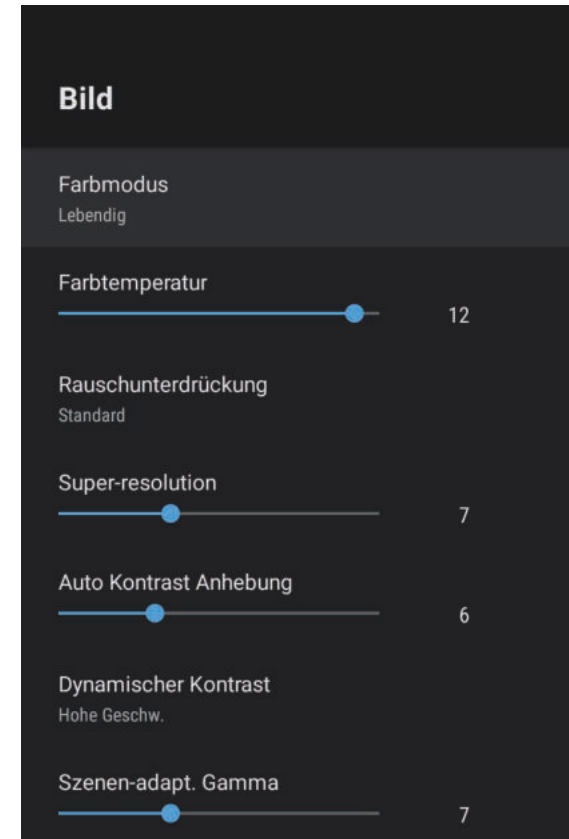

- 4** Wählen Sie **Bildformat** und drücken Sie [Enter].
- 5** Wählen Sie eines der verfügbaren Seitenverhältnisse für Ihr Eingangssignal und drücken Sie [Enter].
- 6** Drücken Sie zum Verlassen der Menüs .

Verfügbare Bildformate

Sie können je nach Eingangssignal von Ihrer Bildquelle folgende Bildformate wählen.



- Beachten Sie, dass Sie mit der Verwendung der Seitenverhältnisfunktion des Projektors zur Verkleinerung, Vergrößerung oder Aufteilung des projizierten Bildes für kommerzielle Zwecke oder öffentliche Vorführungen nach geltendem Urheberrecht möglicherweise die Urheberrechte des Urheberrechtsinhabers an diesem Bild verletzen.

Seitenverhältnismodus	Beschreibung
Normal	Zeigt Bilder über die gesamte Projektionsfläche an und behält das Bildformat des Bildes bei.
Voll	Zeigt Bilder über die volle Größe der Projektionsfläche an, behält jedoch nicht das Bildformat bei.
Zoom	Zeigt Bilder über die gesamte Breite der Projektionsfläche an und behält das Bildformat des Bildes bei.

Der Projektor bietet verschiedene Farbmodi zur Bereitstellung optimaler Helligkeits-, Kontrast- und Farbwerte für eine Vielzahl von Betrachtungsumgebungen und Bildtypen. Sie können den auf Ihr Bild und Ihre Umgebung abgestimmten Modus wählen oder mit den verfügbaren Modi experimentieren.

» **Relevante Links**

- "Änderung des Farbmodus" [S.39](#)
- "Verfügbare Farbmodi" [S.40](#)

Änderung des Farbmodus

Sie können den **Farbmodus** des Projektors zur Optimierung des Bildes für Ihre Betrachtungsumgebung über die Fernbedienung ändern.

- 1** Schalten Sie den Projektor ein und zeigen Sie ein Bild an.
- 2** Drücken Sie die -Taste der Fernbedienung.

- 3** Wählen Sie das **Bild**-Menü und drücken Sie [Enter].

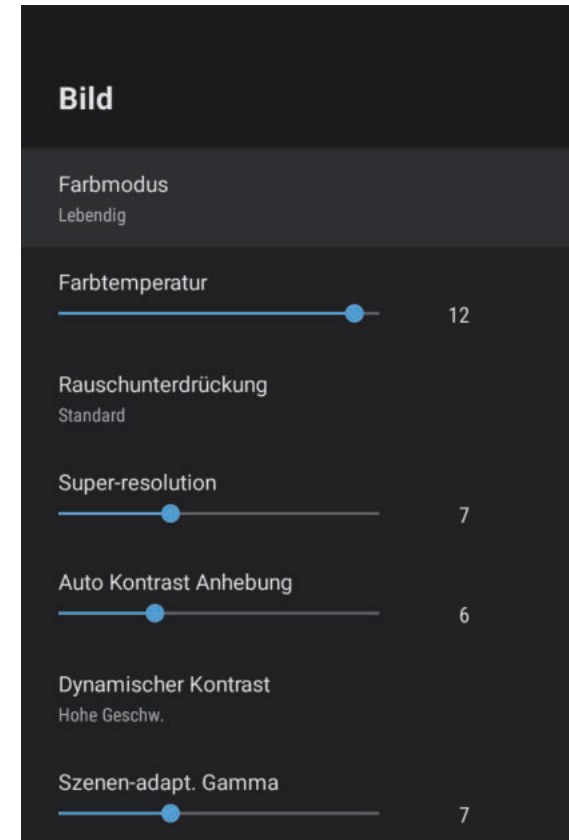

- 4** Wählen Sie **Farbmodus** und drücken Sie [Enter].
- 5** Wählen Sie den gewünschten Farbmodus aus der Liste und drücken Sie [Enter].
- 6** Drücken Sie zum Verlassen der Menüs .

» Relevante Links

- "Bildqualitätseinstellungen – Bild-Menü" [S.64](#)

Verfügbare Farbmodi

Sie können den Projektor je nach Umgebung und Bildtypen auf die Nutzung dieser Farbmodi einstellen.

Farbmodus	Beschreibung
Dynamisch	Dies ist der hellste Modus. Ideal bei Bevorzugung von Helligkeit.
Lebendig	Ideal beim Betrachten von Inhalten mit hellen Farben.
Kino	Ideal beim Betrachten von Inhalten wie Filmen.
Natürlich	Gibt natürliche Farben wieder. Dies ist die beste Option, wenn Sie die Bildfarbe anpassen möchten.

Sie können verschiedene Aspekte der Qualität Ihrer projizierten Bilder feineinstellen.

► Relevante Links

- "Bildqualität im Detail anpassen" [S.41](#)
- "Einstellen der Bildauflösung" [S.42](#)
- "Einstellung der Frame Interpolation" [S.43](#)

Bildqualität im Detail anpassen

Sie können verschiedene Aspekte der Darstellung von Qualität und Farben in Ihren projizierten Bildern feineinstellen.



Korrigieren Sie zur Optimierung des Farbtons entsprechend der Szene und zur Anzeige eines lebendigeren Bildes das Bild durch Anpassung der Einstellung **Szenen-adapt. Gamma**.

- 1** Schalten Sie den Projektor ein und zeigen Sie ein Bild an.
- 2** Drücken Sie die -Taste der Fernbedienung.

- 3** Wählen Sie das **Bild**-Menü und drücken Sie [Enter].

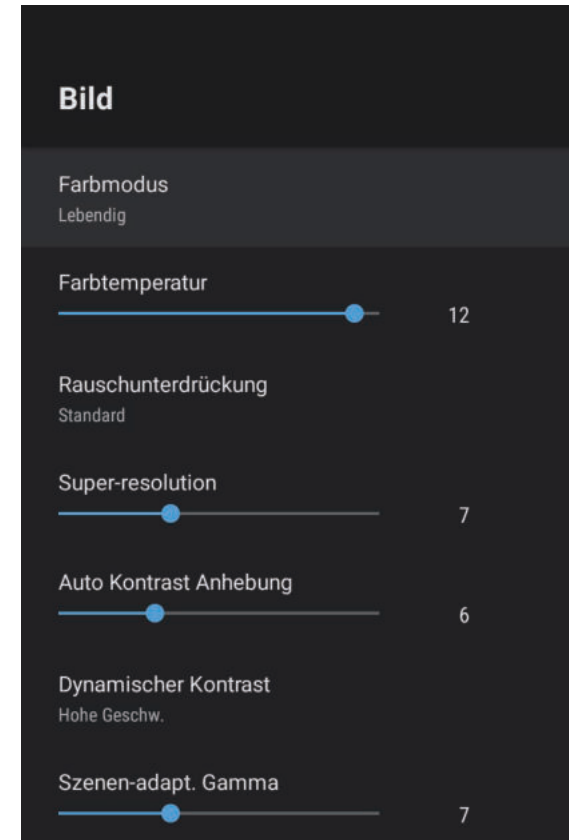

- 4** Wählen Sie **Angepasste Einstellungen** und drücken Sie [Enter].
- 5** Wählen Sie eine der folgenden Optionen:
 - Passen Sie zur Festlegung der Gesamthelligkeit von Farben die **Helligkeit**-Einstellung an.
 - Passen Sie zur Einstellung des Unterschieds zwischen hellen und dunklen Bildbereichen die Einstellung **Kontrast** an.

- Passen Sie zur Festlegung der Gesamtlebendigkeit von Farben die **Sättigung**-Einstellung an.
- Passen Sie zur Einstellung des Gleichgewichts von Grün- und Magenta-Farbtönen im Bild die Einstellung **Farbton** an.
- Passen Sie den Umriss des Bildes über die **Schärfe**-Einstellung an.

6 Drücken Sie zum Verlassen der Menüs .



Sie können bei einem bläulichen oder rötlichen Bild den gesamten Farbton einstellen, indem Sie die Einstellung **Farbtemperatur** im **Bild**-Menü anpassen.

» Relevante Links

- "Bildqualitätseinstellungen – Bild-Menü" [S.64](#)

Einstellen der Bildauflösung

Sie können die Auflösung des Bildes so einstellen, dass ein klares Bild mit betonten und greifbar wirkenden Strukturen wiedergegeben wird.

1 Schalten Sie den Projektor ein und schalten Sie zu der gewünschten Bildquelle.

2 Drücken Sie die -Taste der Fernbedienung.

3 Wählen Sie das **Bild**-Menü und drücken Sie [Enter].

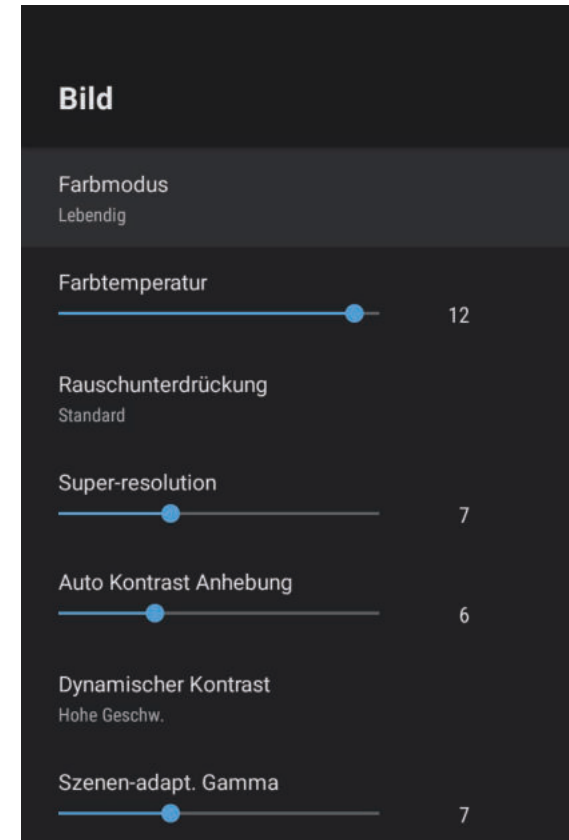

4 Passen Sie die Einstellungen im **Bild**-Menü des Projektors dem Bedarf entsprechend einzeln an.

- Reduzieren Sie Flimmern in Bildern, indem Sie **Rauschunterdrückung** anpassen.
- Passen Sie die Einstellung **Super-resolution** an, um Unschärfe beim Projizieren eines Bildes mit niedriger Auflösung zu reduzieren.

- Zur Erzeugung eines klareren und schärferen Bildes durch automatische Anpassung des Kontrasts passen Sie die Einstellung **Auto Kontrast Anhebung** an.

5 Drücken Sie zum Verlassen der Menüs .

Einstellung der Frame Interpolation

Über die Projektorfunktion **Frame Interpolation** können Videos mit schnellen Bewegungen geglättet werden, indem aufeinanderfolgende Einzelbilder verglichen und ein Zwischenbild zwischen diesen eingefügt wird.

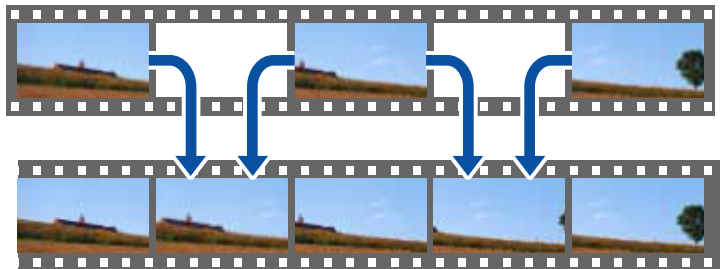

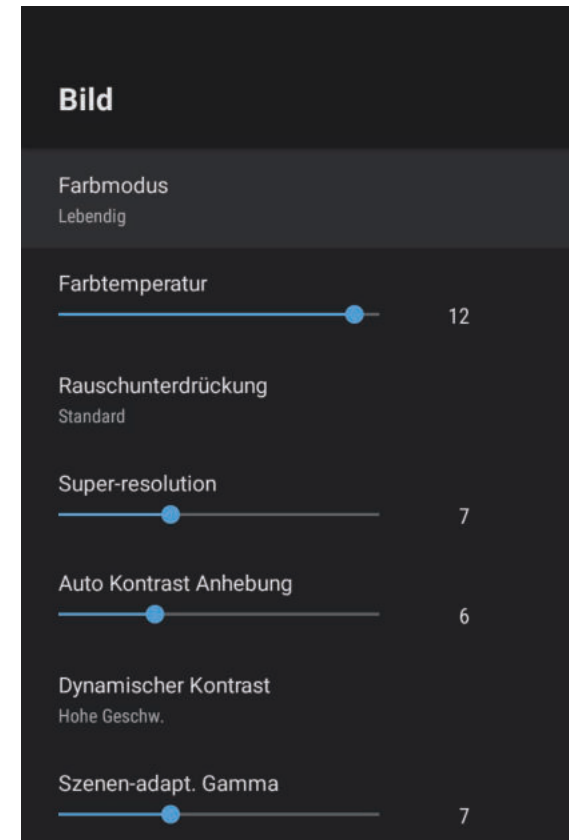

- 1** Schalten Sie den Projektor ein und schalten Sie zu der gewünschten Bildquelle.
- 2** Drücken Sie die -Taste der Fernbedienung.

3 Wählen Sie das **Bild**-Menü und drücken Sie die Taste [Enter].



- 4** Wählen Sie **Frame Interpolation** und drücken Sie [Enter].
- 5** Wählen Sie die Stufe der Interpolation und drücken Sie [Enter].
- 6** Drücken Sie zum Verlassen der Menüs .

Sie können die Lautstärke mit den Lautstärketasten anpassen.

- 1** Schalten Sie den Projektor ein und starten Sie ein Video.
- 2** Drücken Sie zum Erhöhen oder Verringern der Lautstärke wie dargestellt die Taste  oder  an der Fernbedienung.
Eine Lautstärkeleiste wird angezeigt.

Vorsicht

Beginnen Sie eine Wiedergabe nicht bei einer hohen Lautstärkeeinstellung. Plötzliche laute Geräusche können das Gehör schädigen.

Achten Sie vor dem Ausschalten des Geräts immer darauf, die Lautstärke zu verringern, damit Sie diese dann nach dem erneuten Einschalten schrittweise wieder erhöhen können.

» **Relevante Links**

- "Projektorfunktionseinstellungen – Einstellung-Menü" [S.69](#)

Der Projektor bietet verschiedene Toneinstellungen zur Feinabstimmung der Tonqualität für eine Vielzahl von Wiedergabeumgebungen.

Sie können den auf Ihr Bild abgestimmten Modus wählen oder mit den verfügbaren Modi experimentieren.



Die im folgenden Abschnitt erläuterten Toneinstellungen sind nur bei Ton verfügbar, der über den Lautsprecher des Projektors ausgegeben wird.

1 Schalten Sie den Projektor ein und starten Sie ein Video.

2 Drücken Sie die -Taste der Fernbedienung.

3 Wählen Sie das **Ton**-Menü und drücken Sie [Enter].

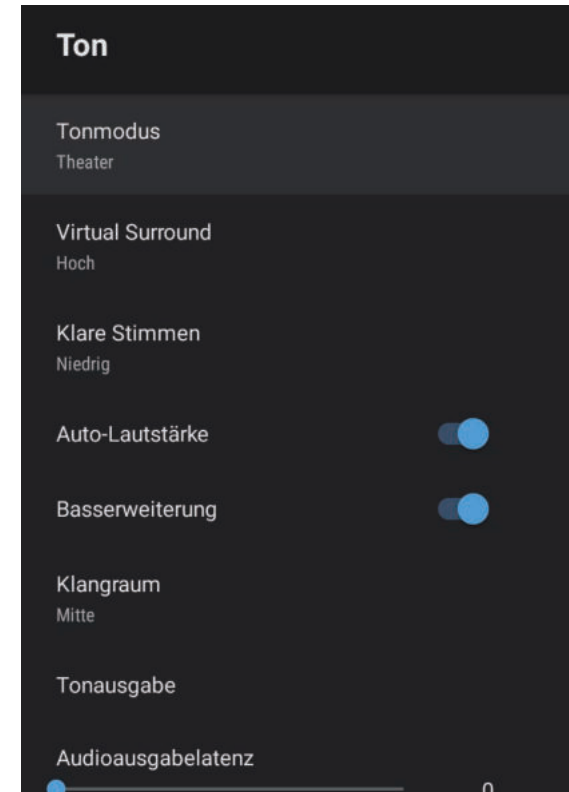

4 Wählen Sie **Tonmodus** und drücken Sie [Enter].

5 Wählen Sie Ihren Tonmodus und drücken Sie [Enter].

6 Wählen Sie detaillierte Toneinstellungen, wie Surround-Sound-Effekte, und konfigurieren Sie Einstellungen entsprechend Ihrer Wiedergabeumgebung.

7 Drücken Sie zum Verlassen der Menüs .

» **Relevante Links**

- "Verfügbare Tonmodi" [S.46](#)
- "Detaillierte Toneinstellungen" [S.46](#)
- "Tonqualitätseinstellungen – Ton-Menü" [S.66](#)

Verfügbare Tonmodi

Sie können folgende Tonmodi im **Ton**-Menü des Projektors einstellen.

Tonmodus	Beschreibung
Theater	Der Surround-Effekt erzeugt die akustische Umgebung eines Kinos. Ermöglicht es Ihnen, realistischen, kraftvollen Sound zu genießen.
TV	Gibt Stimmen deutlich wieder. Dies ist ideal zum Ansehen von Nachrichten, Dokumentarfilmen und anderen Fernsehsendungen.
Studio	Mit einem breiten Frequenzbereich der Wiedergabe und ausgewogener Klangqualität gibt diese Funktion den von Schöpfern und Künstlern beabsichtigten Sound wieder.
Stadion	Dies reproduziert auf realistische Weise die Atmosphäre von Stadien und Zuschauermassen und liefert Ihnen eine klare Live-Wiedergabe. Ermöglicht es Ihnen, Sportveranstaltungen in realistischer Atmosphäre zu genießen.
Konzert	Reproduziert die Echos und die Weite eines Veranstaltungsortes für ein Gefühl der Begeisterung.
Karaoke-Modus	Eignet sich ideal zur Wiedergabe von Karaoke-Inhalten, da die Echos und die Weite eines Veranstaltungsortes wiedergegeben werden. Ermöglicht Ihnen die Wiedergabe von Liedern ohne Einbußen bei Stimmeffekten durch Karaoke-Apps und Mikrofone.

Detaillierte Toneinstellungen

Sie können den Projektor dafür einstellen, diese detaillierten Tonmenüs je nach Hörumgebung zu nutzen.

Einstellung	Beschreibung
Virtual Surround	Passt die Intensität des Surround-Effekts an. Diese Einstellung wird für jeden Tonmodus gespeichert.
Klare Stimmen	Passt die Stimme so an, dass sie deutlich zu verstehen ist. Diese Einstellung wird für jeden Tonmodus gespeichert.
Auto-Lautstärke	Selbst bei der Wiedergabe bei geringer Lautstärke korrigiert dies automatisch die Balance zwischen hohen und tiefen Tönen im Audio.
Basserweiterung	Betont Bässe zur Realisierung leistungsfähiger Basswiedergabe.
Klangraum	Passt die Klangqualität entsprechend Ihrer Betrachtungsposition an.

Einstellung	Beschreibung
Tonausgabe	<p>Wählen Sie Eingangsquelle und Audioausgabegerät.</p> <ul style="list-style-type: none"> • Speaker/Optical (PCM): Gibt Ton im PCM-Format (2 Kanäle) an ein mit dem Anschluss Optical Out verbundenes externes Audiogerät und die Projektorlautsprecher aus. • Lautsprecher- Optical (Auto): Gibt Ton von höherer Qualität an ein mit dem Anschluss Optical Out verbundenes externes Audiogerät aus. • ARC (PCM): Gibt Ton im PCM-Format (2 Kanäle) an ein mit dem Anschluss HDMI2 (eARC/ARC) verbundenes ARC-kompatibles externes Audiogerät aus. • ARC (Auto): Gibt Ton höherer Qualität an ein mit dem Anschluss HDMI2 (eARC/ARC) verbundenes ARC-kompatibles externes Audiogerät aus. • eARC: Gibt Ton höherer Qualität an ein mit dem Anschluss HDMI2 (eARC/ARC) verbundenes eARC-kompatibles externes Audiogerät aus. <p>Autom. unterstützt die folgenden Audiocodexs:</p> <ul style="list-style-type: none"> • L-PCM (2 Kanäle) • AC-3 (bis 5.1ch) • DTS (bis 5.1ch) <div style="border: 1px solid black; padding: 5px; margin-top: 10px;">  <ul style="list-style-type: none"> • Wählen Sie PCM, falls Ton nicht richtig ausgegeben wird. • Bei der Wiedergabe von Android TV-Inhalten wird Audio in 2 Kanälen (L-PCM) ausgegeben. </div>
Audioausgabelatenz	<p>Passt die Audiolatenz an. Wählen Sie bei schnellem Audio einen höheren Wert.</p> <p>Dieses Element ist nur bei folgenden Audiotypen verfügbar.</p> <ul style="list-style-type: none"> • Audioausgabe vom Lautsprecher des Projektors • Audioausgabe von Anschluss HDMI2 (eARC/ARC) • Audioausgabe von Anschluss Optical Out

Sie können den Ton vorübergehend stumm schalten.

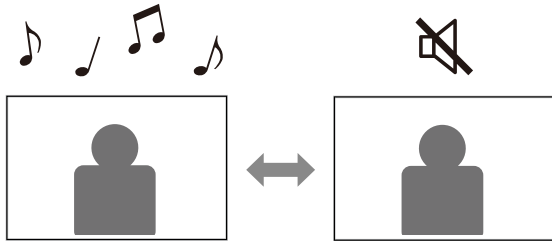



1 Drücken Sie zum vorübergehenden Stummschalten des Tons die Taste  an der Fernbedienung.

2 Sie können den Ton wieder aktivieren, indem Sie noch einmal  drücken.

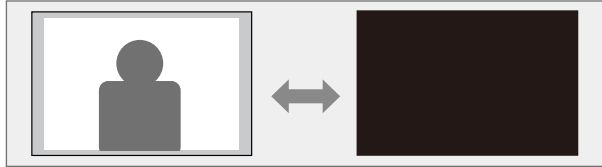
Sie können das projizierte Bild vorübergehend abschalten. Diese Funktion ist praktisch, wenn Sie den Projektor als Lautsprecher nutzen möchten.



- 1** Drücken Sie die -Taste auf der Fernbedienung, um die Projektion vorübergehend zu stoppen.
- 2** Sie können das Bild wieder aktivieren, indem Sie die -Taste noch einmal drücken.



Das Bild läuft jedoch weiter; Sie können die Projektion also nicht an dem Punkt fortsetzen, an dem sie das projizierte Bild ausgeschaltet haben.

Anpassen der Projektorfunktionen

Befolgen Sie die Anweisungen in diesen Abschnitten zur Nutzung der Einstellfunktionen Ihres Projektors.

► Relevante Links

- "Bildgröße oder -position ändern (Flexibles Bild)" [S.51](#)
- "Bild horizontal umkehren (Flexibles Bild)" [S.52](#)
- "Kanten des Bildes weich zeichnen (Flexibles Bild)" [S.53](#)
- "Projektor als Bluetooth-Lautsprecher nutzen" [S.54](#)
- "Verwenden von Chromecast built-in™" [S.56](#)
- "HDMI-CEC-Funktionen" [S.57](#)
- "Installation eines Sicherheitskabels" [S.59](#)
- "Projektor-Firmware aktualisieren" [S.60](#)
- "Projektor initialisieren" [S.61](#)

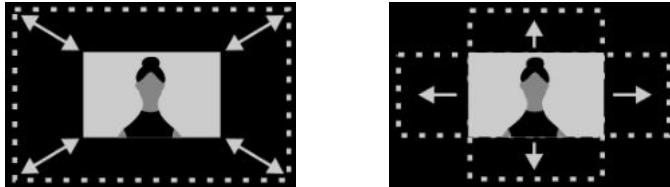

Sie können die Größe des projizierten Bildes reduzieren und die Position des Bildes ändern, ohne den Projektor zu bewegen.



- 1** Schalten Sie den Projektor ein und zeigen Sie ein Bild an.
- 2** Drücken Sie die Taste  an der Fernbedienung, um das Menü **Flexibles Bild** aufzurufen.



Sie können diese Taste bei Anzeige des **Installation**-Menüs nicht verwenden.

- 3** Drücken Sie zum Anpassen der Bildgröße die Taste  oder  an der Fernbedienung.



Sie können die Bildgröße auf 30 % verringern.

- 4** Ändern Sie die Position des Bildes mit dem Richtungspad.

- 5** Drücken Sie  zum Schließen des Menüs **Flexibles Bild**.



Sie können alle Einstellungen im Menü **Flexibles Bild** zurücksetzen, indem Sie die Taste  drücken, während das Menü **Flexibles Bild** angezeigt wird.

Sie können das projizierte Bild horizontal umkehren.

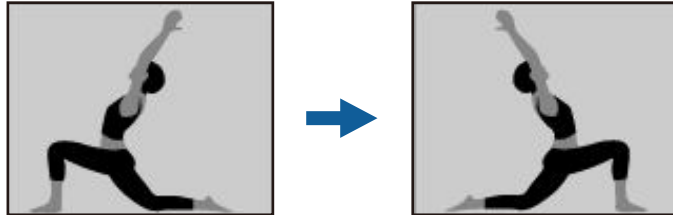

1 Schalten Sie den Projektor ein und zeigen Sie ein Bild an.

2 Drücken Sie die Taste  an der Fernbedienung, um das Menü **Flexibles Bild** aufzurufen.



Sie können diese Taste bei Anzeige des **Installation**-Menüs nicht verwenden.

3 Drücken Sie zum horizontalen Umkehren des projizierten Bildes erneut die Taste .



Sie können die Funktion zurücksetzen, indem Sie die Taste  erneut drücken.

4 Drücken Sie  zum Schließen des Menüs **Flexibles Bild**.



Sie können alle Einstellungen im Menü **Flexibles Bild** zurücksetzen, indem Sie die Taste  drücken, während das Menü **Flexibles Bild** angezeigt wird.

Sie können die Kanten des projizierten Bildes so weich zeichnen, dass das Bild mit der Wand, an die Sie projizieren, verschmilzt.

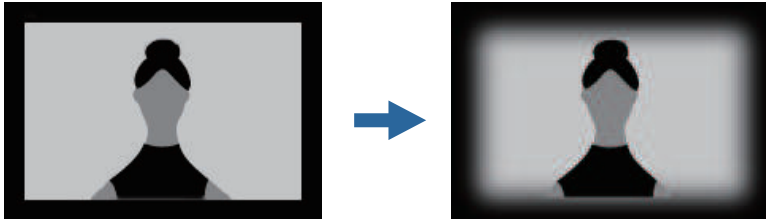

- 1** Schalten Sie den Projektor ein und zeigen Sie ein Bild an.
- 2** Drücken Sie die Taste  an der Fernbedienung, um das Menü **Flexibles Bild** aufzurufen.



Sie können diese Taste bei Anzeige des **Installation**-Menüs nicht verwenden.

- 3** Drücken Sie zum Weichzeichnen der Kanten des projizierten Bildes wiederholt die Taste .



Sie können die Funktion zurücksetzen, indem Sie die Taste  erneut drücken.

- 4** Drücken Sie  zum Schließen des Menüs **Flexibles Bild**.



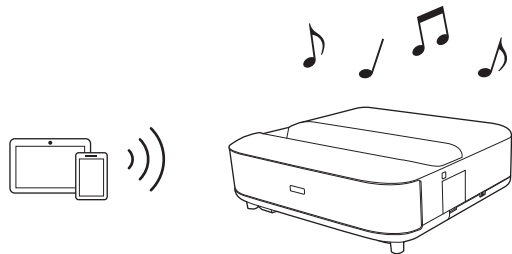

Sie können alle Einstellungen im Menü **Flexibles Bild** zurücksetzen, indem Sie die Taste  drücken, während das Menü **Flexibles Bild** angezeigt wird.

Sie können den Lautsprecher des Projektors zur Audioausgabe von einem per Bluetooth verbundenen Gerät verwenden.



- 1** Schalten Sie den Projektor ein und zeigen Sie ein Bild an.
- 2** Drücken Sie die -Taste der Fernbedienung.
- 3** Wählen Sie das Menü **Bluetooth-Lautsprechermodus** und drücken Sie zum Aktivieren der Einstellung [Enter].
- 4** Aktivieren Sie die Bluetooth-Funktion an dem Gerät, zu dem Sie eine Verbindung herstellen möchten, und wählen Sie **Projektor** aus der Liste verfügbarer Geräte. Weitere Informationen finden Sie in der Dokumentation des Geräts.



- Standardmäßig lautet der Name des Projektors **Projektor**. Sie können eine andere Bezeichnung wählen oder eine angepasste Bezeichnung aus den angezeigten **Gerätepräferenzen** verwenden, wenn Sie die Taste  an der Fernbedienung drücken.
- Wenn Sie nur Ton vom Projektor ausgeben möchten, können Sie das projizierte Bild vorübergehend abschalten, indem Sie die Taste  an der Fernbedienung drücken.
- Trennen Sie das verbundene Gerät zum Abbrechen der Bluetooth-Verbindung.

- 5** Verlassen Sie den **Bluetooth-Lautsprechermodus** durch Einstellung auf **Aus**.



- Bei der Audioausgabe vom Bluetooth-Gerät kommt es zu einer leichten Verzögerung.
- Sie können nicht mehrere Geräte gleichzeitig per Bluetooth verbinden.
- Sie können den Projektor mit Bluetooth-Audiogeräten, wie Lautsprechern oder Kopfhörern, verbinden, um Ton des Projektors über diese Geräte auszugeben. Drücken Sie die Taste  an der Fernbedienung und führen Sie die Kopplung über das angezeigte Menü durch. (Audio von der HDMI-Eingangsquelle kann nicht von einem Bluetooth-kompatiblen Gerät ausgegeben werden.)
- Bluetooth-Geräte werden in einigen Ländern und Regionen nicht unterstützt.

► Relevante Links

- "Bluetooth-Spezifikationen" [S.54](#)

Bluetooth-Spezifikationen

Version	Bluetooth Ver. 5.0
Ausgabe	Klasse 1
Kommunikationsabstand	Ca. 10 m
Unterstützte Profile	A2DP, AVRCP
Verwendete Frequenz	2,4-GHz-Band (2,402 bis 2,480 GHz)
Unterstützte Codecs	SBC

Warnung

Verwenden Sie das Gerät nicht in der Nähe von medizinischen oder automatisch gesteuerten Geräten, wie automatischen Türen oder Feueralarmen. Elektromagnetische Störungen vom Gerät können zu Fehlfunktionen führen und einen Unfall verursachen.



- Sie können je nach Standard und Gerätetyp möglicherweise keine Verbindung herstellen.
- Selbst bei Verbindung innerhalb des Kommunikationsabstands können Verbindungen aufgrund des Signalstatus unterbrochen werden.
- Die Kommunikationsmethode für Bluetooth nutzt dieselbe Frequenz (2,4 GHz) wie WLAN (IEEE 802.11b/g) oder Mikrowellenherde. Falls diese Geräte gleichzeitig verwendet werden, können Funkstörungen auftreten, der Ton unterbrochen oder die Kommunikation gestört werden. Falls Sie diese Geräte gleichzeitig verwenden müssen, stellen Sie sicher, dass der Abstand zwischen diesen und dem Bluetooth-Gerät ausreicht.

Bei Ihrem Projektor ist Chromecast integriert, wodurch Sie Inhalte von Chromecast-fähigen Apps übertragen können.

- 1** Verbinden Sie Ihr Gerät oder Ihren Computer mit demselben Drahtlosnetzwerk wie den Projektor.
- 2** Öffnen Sie die Chromecast-fähige App und drücken Sie .
- 3** Wählen Sie Ihren Projektor aus der Geräteliste.



Standardmäßig lautet der Name des Projektors **Projector**. Drücken Sie zur Auswahl einer anderen Bezeichnung oder zur Verwendung einer angepassten Bezeichnung die Taste  an der Fernbedienung.

Die App stellt eine Verbindung her und beginnt mit der Übertragung an den Projektor.

- 4** Drücken Sie zum Stoppen der Übertragung  in der App und wählen Sie die Trennoption.

Wenn eine Audio-/Videoquelle, die den HDMI-CEC-Standard erfüllt, an den HDMI-Anschluss des Projektors angeschlossen wird, können Sie bestimmte Funktionen des verbundenen Geräts über die Fernbedienung des Projektors steuern.

► Relevante Links

- "Verbundene Geräte über HDMI-CEC-Funktionen bedienen" [S.57](#)

Verbundene Geräte über HDMI-CEC-Funktionen bedienen

Sie können verbundene Audio-/Videogeräte über die HDMI CEC-Funktionen steuern.



- Sie müssen auch das verbundene Gerät konfigurieren. Weitere Informationen finden Sie in der Dokumentation des Geräts.
- Es kann sein, dass einige angeschlossene Geräte nur teilweise oder gar nicht richtig funktionieren, obwohl sie den HDMI-CEC-Standard erfüllen. Weitere Informationen finden Sie in der Dokumentation des Geräts.
- Verwenden Sie ein Kabel, das den HDMI-Standard unterstützt.

1 Drücken Sie die -Taste der Fernbedienung.

2 Wählen Sie das **Einstellung**-Menü und drücken Sie [Enter].

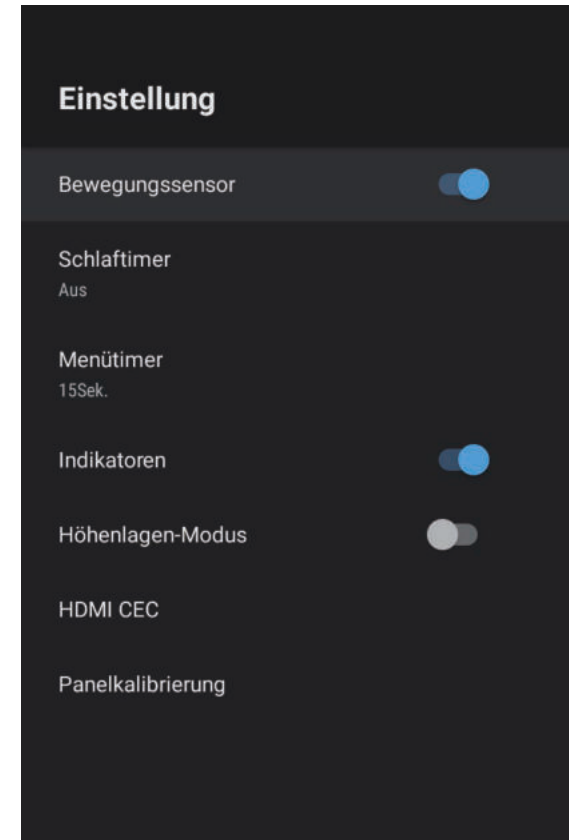

3 Wählen Sie **HDMI CEC** und drücken Sie [Enter].

4 Stellen Sie **HDMI CEC** auf **Ein** ein.

5 Passen Sie folgende **HDMI CEC**-Einstellungen wie erforderlich an.

- Setzen Sie **Automatische Abschaltung des Gerätes** auf **Ein**, damit sich das verbundene Gerät beim Abschalten des Projektors automatisch abschaltet.

- Setzen Sie **Automatische Sprachänderung** auf **Ein**, damit die Spracheinstellungen des verbundenen Geräts automatisch entsprechend den Spracheinstellungen des Projektors umgeschaltet werden.
- Setzen Sie zur Audioausgabe an ein HDMI-eARC-/ ARC-kompatibles AV-System **HDMI2 ARC** auf **Ein**.

6 Drücken Sie zum Verlassen der Menüs .

Sie können das verbundene Gerät über die Fernbedienung des Projektors steuern, bspw. die Wiedergabe starten/stoppen oder die Lautstärke anpassen.

Sie können den Sicherheitssteckplatz am Projektor zur Anbringung eines Kensington MicroSaver-Sicherheitssystems verwenden.



Weitere Informationen zum MicroSaver-Sicherheitssystem finden Sie unter <http://www.kensington.com/>.



» Relevante Links

- "Projektorteile und -funktionen" [S.9](#)

Über ein Netzwerk können Sie die neueste Version der Projektor-Firmware erhalten.



Wenn eine neue Projektor-Firmware verfügbar ist, wird automatisch eine Benachrichtigung angezeigt. Befolgen Sie die Anweisungen zur Firmware-Aktualisierung.

- 1** Drücken Sie die -Taste der Fernbedienung.
- 2** Wählen Sie  aus der Anwendungsliste und drücken Sie [Enter].
- 3** Befolgen Sie die Anweisungen zur Firmware-Aktualisierung.

Vorsicht

Schalten Sie den Projektor während der Firmware-Aktualisierung nicht ab.

Sie können alle Projektoreinstellungen auf ihre Standardwerte zurücksetzen.



Wenn Sie den Projektor initialisieren, werden alle Informationen, wie installierte Anwendungen, Anmeldeinformationen zum Google-Konto und **Projektor-Einstellungen**, gelöscht. Notieren Sie Einstellungen, die Sie nicht verlieren möchten, bevor Sie eine Initialisierung durchführen.

- 1** Drücken Sie die -Taste der Fernbedienung.
- 2** Wählen Sie **Gerätepräferenzen** und dann das Reset-Menü.
- 3** Befolgen Sie die Bildschirmanweisungen zum Starten der Projektorinitialisierung.

Anpassen von Menüeinstellungen

Befolgen Sie die Anweisungen in diesen Abschnitten zum Aufrufen des Projektormenüsystems und zum Ändern von Projektoreinstellungen.

► Relevante Links



- "Verwendung der Projektoreinstellungen" [S.63](#)
- "Bildqualitätseinstellungen – Bild-Menü" [S.64](#)
- "Tonqualitätseinstellungen – Ton-Menü" [S.66](#)
- "Projektorinstallationseinstellungen - Installation-Menü" [S.68](#)
- "Projektorfunktionseinstellungen – Einstellung-Menü" [S.69](#)
- "Projektorinformationsanzeige - Information-Menü" [S.71](#)
- "Projektor-Bluetooth-Lautsprechereinstellungen - Bluetooth-Lautsprechermodus-Menü" [S.72](#)

Sie können über die Projektormenüs die Einstellungen zur Steuerung der Arbeitsweise Ihres Projektors anpassen. Der Projektor zeigt die Menüs auf der Projektionsfläche.

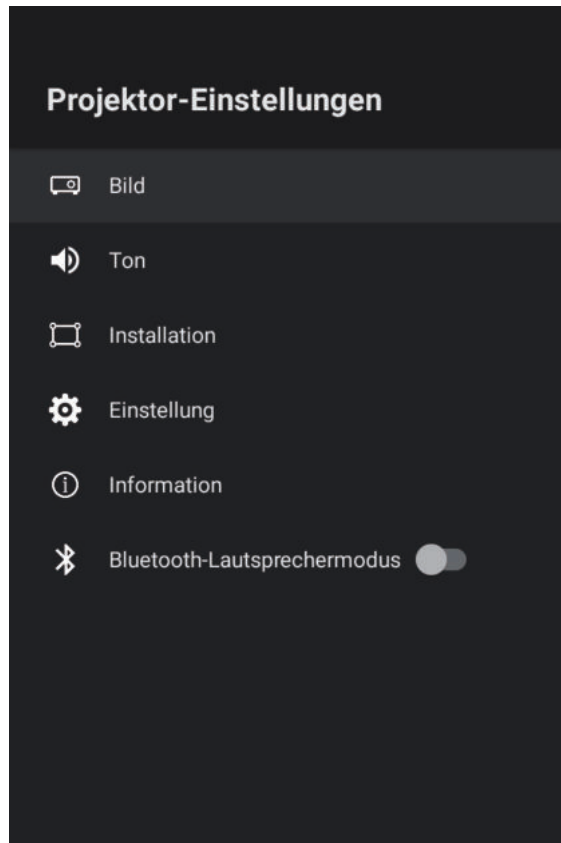
- 1** Drücken Sie die -Taste der Fernbedienung.
Sie sehen die **Projektor-Einstellungen**.



- 2** Verwenden Sie das Richtungspad zum Navigieren durch die am Bildschirm aufgelisteten Menüs.

- 3** Drücken Sie zum Ändern der Einstellungen im angezeigten Menü [Enter].
- 4** Verwenden Sie das Richtungspad zum Navigieren durch die Einstellungen.
- 5** Ändern Sie die Einstellungen mit den Tasten wie erforderlich.
- 6** Wenn Sie mit dem Ändern der Einstellungen in einem Menü fertig sind, drücken Sie .
- 7** Drücken Sie zum Verlassen der Menüs .

Über die Einstellungen im **Bild**-Menü können Sie die Bildqualität der aktuell verwendeten Eingangsquelle anpassen.

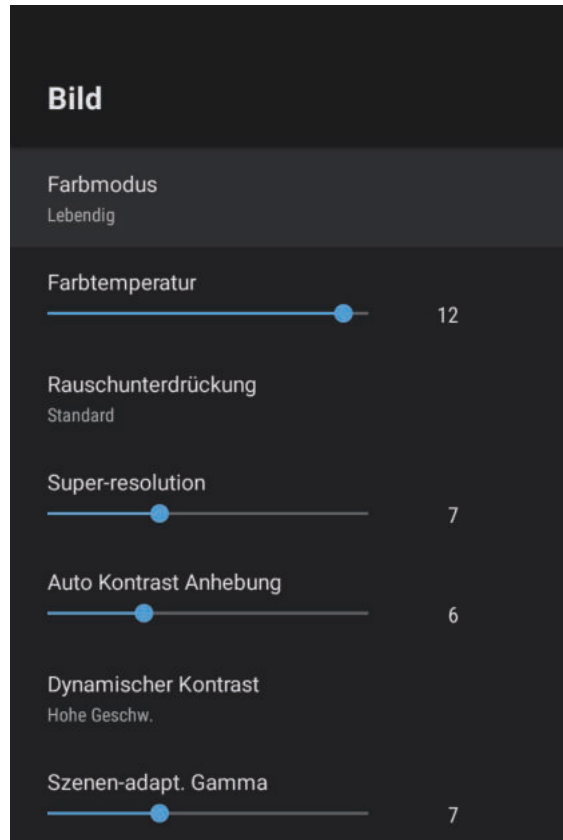

Einstellung	Optionen	Beschreibung
Farbmodus	Dynamisch Lebendig Kino Natürlich	Wählt den für die projizierten Inhalte geeigneten Farbmodus.

Einstellung	Optionen	Beschreibung
Farbtemperatur	Unterschiedliche Stufen verfügbar	Zur Festlegung der Farbtemperatur entsprechend dem ausgewählten Farbmodus. Höhere Werte färben das Bild bläulich, geringere Werte färben das Bild rötlich.
Rauschunterdrückung	Stark Standard Schwach Aus	Verringert das Flimmern von analogen Bildern. Wählen Sie die Intensität der Rauschunterdrückung. Wenn Bildverarbeitung auf Schnell eingestellt ist, ist diese Einstellung nicht verfügbar.
Super-resolution	Unterschiedliche Stufen verfügbar	Reduziert Unschärfe beim Projizieren von Bildern mit geringer Auflösung. Wenn Bildverarbeitung auf Schnell eingestellt ist, ist diese Einstellung nicht verfügbar.
Auto Kontrast Anhebung	Unterschiedliche Stufen verfügbar	Erzeugt ein klareres und schärferes Bild durch automatische Anpassung des Kontrasts des projizierten Bildes.
Dynamischer Kontrast	Hohe Geschw. Normal Aus	Zur Anpassung der projizierten Luminanz basierend auf der Bildhelligkeit für jeden Farbmodus.
Szenen-adapt. Gamma	Unterschiedliche Stufen verfügbar	Passt die Färbung entsprechend der Szene an und ermöglicht ein lebendigeres Bild. Wählen Sie einen hohen Wert zur Verstärkung des Kontrasts.
Frame Interpolation	Aus Niedrig Normal Hoch	Passt die Geschmeidigkeit von Bildbewegungen an. Wenn Bildverarbeitung auf Schnell eingestellt ist, ist diese Einstellung nicht verfügbar.
Angepasste Einstellungen	Helligkeit	Hellet das gesamte Bild auf oder dunkelt es ab.
	Kontrast	Stellt die Helligkeitsunterschiede zwischen hellen und dunklen Bildbereichen ein.

Einstellung	Optionen	Beschreibung
	Sättigung	Stellt die Gesamtlebendigkeit der Farbe ein.
	Farbton	Passt das Gleichgewicht von Grün- und Magenta-Farbtönen im Bild an.
	Schärfe	Passt die Schärfe oder Weichheit des Bildes für jeden Farbmodus an.
Dynamisches Tone Mapping	Ein Aus	Passt automatisch die optimale HDR-Stufe entsprechend der Szene an.
HDR	Unterschiedliche Stufen verfügbar	Ändert den Umfang von dunklen und hellen Bereichen in Bildern. Wenn Dynamisches Tone Mapping auf Ein eingestellt ist, ist diese Einstellung nicht verfügbar.
Seitenverhältnis	Normal Voll Zoom	Legt das Bildformat (Verhältnis von Breite zu Höhe) für die Eingangsquelle fest.
HDMI-Videobereich	Automatisch Voll Beschränkt	Einstellung des Videobereichs entsprechend der Einstellung des mit dem HDMI-Port verbundenen Geräts.
Bildverarbeitung	Schnell Fein	Verbessert die Reaktionsgeschwindigkeit für bei hoher Geschwindigkeit projizierte Bilder. Wenn Sie Schnell wählen, werden die folgenden Funktionen zur Beschleunigung der Reaktionszeit deaktiviert. <ul style="list-style-type: none"> • Rauschunterdrückung • Frame Interpolation • Super-resolution Wenn Sie Schnell wählen, geben Sie keine Interlaced-Signale ein, da andernfalls das Bild verzerrt wird.

Einstellung	Optionen	Beschreibung
EDID	HDMI1 HDMI2	Beschreibt die Anzeigeleistung Ihres Projektors. Ändern Sie diese Einstellung entsprechend der Auflösung der aktuellen Eingangsquelle wie erforderlich. Sie können die EDID-Einstellungen für einzelne Eingangsquellen auswählen, ohne die Eingangsquelle zu wechseln.

» Relevante Links

- "Farbmodus" [S.39](#)
- "Verfügbare Farbmodi" [S.40](#)
- "Lichtquellenhelligkeit manuell anpassen" [S.34](#)
- "Kontrast basierend auf der Helligkeit des Inhalts anpassen" [S.35](#)
- "Bildqualität im Detail anpassen" [S.41](#)

Einstellungen im **Ton**-Menü bieten optimalen Ton für eine Vielzahl von Bildtypen. Sie können den auf Ihr Bild abgestimmten Modus wählen oder mit den verfügbaren Modi experimentieren.

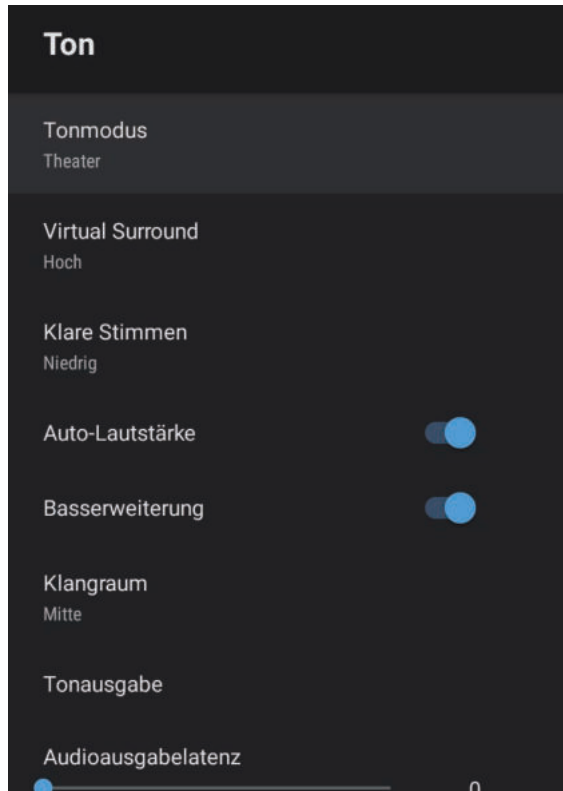

Einstellung	Optionen	Beschreibung
Virtual Surround	Hoch Niedrig Aus	Passt die Intensität des Surround-Effekts an. Diese Einstellung wird für jeden Tonmodus gespeichert.
Klare Stimmen	Hoch Niedrig Aus	Passt die Stimme so an, dass sie deutlich zu verstehen ist. Diese Einstellung wird für jeden Tonmodus gespeichert.
Auto-Lautstärke	Ein Aus	Selbst bei der Wiedergabe bei geringer Lautstärke korrigiert dies automatisch die Balance zwischen hohen und tiefen Tönen im Audio.
Basserweiterung	Ein Aus	Betont Bässe zur Realisierung leistungsfähiger Basswiedergabe.
Klangraum	Rechts Mitte Links	Passt die Klangqualität entsprechend Ihrer Betrachtungsposition an.
Tonausgabe		Wählen Sie Eingangsquelle und Tonausgabegerät.

Einstellung	Optionen	Beschreibung
Tonmodus	Theater TV Studio Stadion Konzert Karaoke-Modus	Wählen Sie Ihren bevorzugten Modus für die Tonausgabe vom Lautsprechersystem des Projektors entsprechend dem Wiedergebeinhalt.

Einstellung	Optionen	Beschreibung
	Speaker/Optical (PCM)	Gibt Ton im PCM-Format (2 Kanäle) an ein mit dem Anschluss Optical Out verbundenes externes Audiogerät und die Projektorlautsprecher aus.
	Speaker/Optical (Auto)	Gibt Ton von höherer Qualität an ein mit dem Anschluss Optical Out verbundenes externes Audiogerät und die Projektorlautsprecher aus.
	ARC (PCM)	Gibt Ton im PCM-Format (2 Kanäle) an ein mit dem Anschluss HDMI2 (eARC/ARC) verbundenes ARC-kompatibles externes Audiogerät aus.
	ARC (Auto)	Gibt Ton höherer Qualität an ein mit dem Anschluss HDMI2 (eARC/ARC) verbundenes ARC-kompatibles externes Audiogerät aus.
	eARC	Gibt Ton höherer Qualität an ein mit dem Anschluss HDMI2 (eARC/ARC) verbundenes eARC-kompatibles externes Audiogerät aus.
	Autom. unterstützt die folgenden Audiocodecs: <ul style="list-style-type: none"> • L-PCM (2 Kanäle) • AC-3 (bis 5.1ch) • DTS (bis 5.1ch) <ul style="list-style-type: none"> • Wählen Sie PCM, falls Ton nicht richtig ausgegeben wird. • Bei der Wiedergabe von Android TV-Inhalten wird Audio in 2 Kanälen (L-PCM) ausgegeben. 	

Einstellung	Optionen	Beschreibung
Audioausgabelatenz	Unterschiedliche Stufen verfügbar	Passt die Audiolatenz an. Wählen Sie bei schnellem Audio einen höheren Wert. Dieses Element ist nur bei folgenden Audiotypen verfügbar. <ul style="list-style-type: none"> • Audioausgabe vom Lautsprecher des Projektors • Audioausgabe von Anschluss HDMI2 (eARC/ARC) • Audioausgabe von Anschluss Optical Out

Sie können die Verzerrungen im projizierten Bild korrigieren, indem Sie die Bildschirmangaben im **Installation**-Menü befolgen.

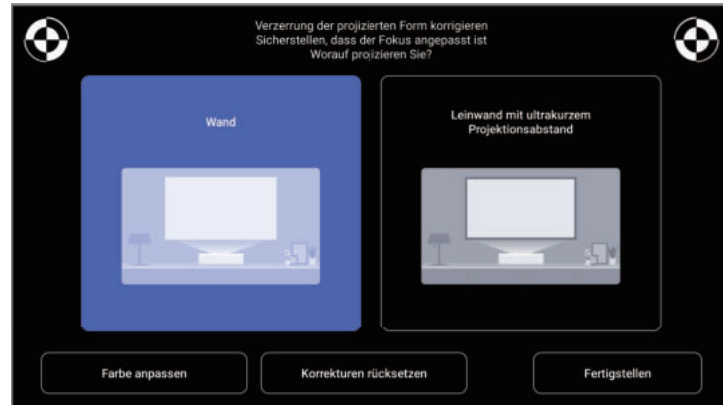

Über dieses Menü können Sie folgende Korrekturen an der Bildform und dem projizierten Bild vornehmen.

- Korrigieren Sie Verzerrungen im projizierten Bild schnell über die App Epson Setting Assistant.
- Korrigieren Sie die Position der vier Ecken des projizierten Bildes oder stellen Sie die Punktkorrektur über eine Fernbedienung fein ein.
- Korrigieren Sie die Oberseite des projizierten Bildes mit der Fernbedienung so, dass es gerade ist.
- Kompensieren Sie die Farbe des projizierten Bildes entsprechend der Wandfarbe.



Wenn Sie die App Epson Setting Assistant nutzen, wird die Einstellung **Flexibles Bild** zurückgesetzt.

» Relevante Links

- "Bildverzerrung korrigieren" [S.31](#)

Optionen im **Einstellung**-Menü ermöglichen Ihnen die Anpassung verschiedener Projektorfunktionen.

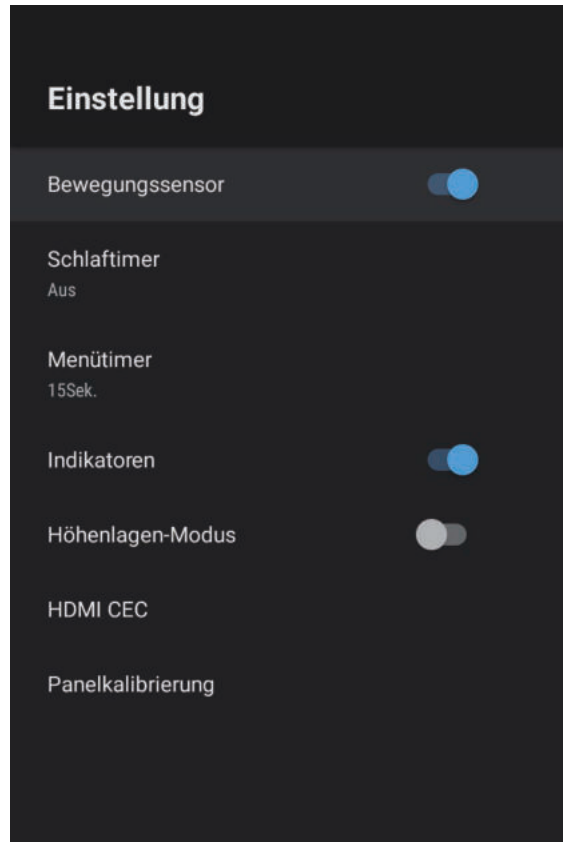

Einstellung	Optionen	Beschreibung
Menütimer	Aus bis 240 Sekunden	Stellt das Intervall der Inaktivität ein, bevor sich das Projektormenü automatisch schließt.
Indikatoren	Ein Aus	Setzen Sie die Einstellung auf Aus , damit sich die Anzeigeleuchten am Projektor abschalten, sofern kein Fehler und keine Warnung auftritt.
Höhenlagen-Modus	Ein Aus	Reguliert die Betriebstemperatur des Projektors bei Höhen über 1.500 m.
HDMI CEC	CEC-Steuerung	<p>Aktiviert CEC-Steuerung-Funktionen, wenn ein Audio/Video-Gerät, das den HDMI-CEC-Standard erfüllt, an den HDMI-Anschluss des Projektors angeschlossen wird.</p> <p>HDMI CEC: Wählen Sie zur Steuerung des verbundenen Audio/Video-Geräts über die Fernbedienung des Projektors Ein.</p> <p>Bei Einstellung auf Ein schaltet sich der Projektor automatisch ein, wenn Sie das verbundene Gerät einschalten oder die Wiedergabe am verbundenen Gerät starten.</p> <p>Automatische Abschaltung des Gerätes: Wählen Sie Ein, wenn sich das verbundene Audio/Video-Gerät automatisch abschalten soll, wenn Sie den Projektor abschalten.</p> <p>Automatische Sprachänderung: Wählen Sie Ein, wenn die Spracheinstellungen des verbundenen Audio/Video-Geräts automatisch entsprechend den Spracheinstellungen des Projektors geändert werden sollen.</p> <p>HDMI2 ARC: Wählen Sie Ein, wenn HDMI ARC am Anschluss HDMI2 (eARC/ARC) aktiviert werden soll.</p>

Einstellung	Optionen	Beschreibung
Bewegungssensor	Ein Aus	Wählen Sie Ein , damit die Helligkeit der Lichtquelle automatisch reduziert wird, wenn sich jemand während der Projektion dem Projektorlicht nähert.
Schlaf-timer	Aus bis 120 Minuten	Stellt das Zeitintervall ein, bevor sich der Projektor automatisch abschaltet.

Einstellung	Optionen	Beschreibung
Panelkalibrierung	Panelkalibrierung	Stellen Sie dies auf Ein , um fehlerhafte Farbabstimmungen im projizierten Bild zu korrigieren.
	Farbe wählen	Wählt die Farbe zur Korrektur.
	Farbe des Musters	Wählt das zur Korrektur verwendete Muster. Die Musterfarbe, die ausgewählt werden kann, ändert sich entsprechend der in Farbe wählen ausgewählten Farbe.

» Relevante Links

- "HDMI-CEC-Funktionen" [S.57](#)
- "Anpassen der Farbkonvergenz (Panelkalibrierung)" [S.81](#)

Sie können Informationen über die Lizenzen und Datenschutzerklärungen anzeigen und festlegen, ob der Abruf von Betriebsprotokollen erlaubt sein soll.

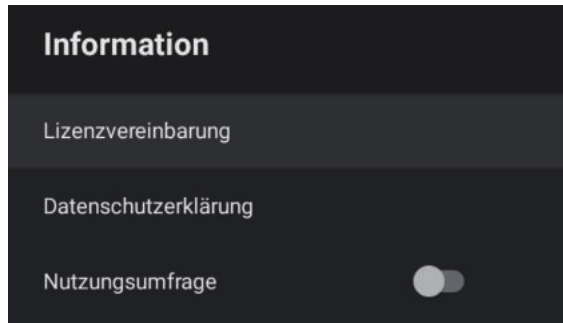

Informationselement	Beschreibung
Lizenzvereinbarung	Zeigt die Lizenzvereinbarung.
Datenschutzerklärung	Zeigt die Datenschutzerklärung.
Nutzungsumfrage	Legt fest, ob Epson Projektorbetriebsprotokolle abrufen darf.

Sie können den Lautsprecher des Projektors zur Audioausgabe von einem per Bluetooth verbundenen externen Gerät verwenden.

Optionen	Beschreibung
Ein Aus	Durch Auswahl von Ein können Sie den Projektor als Bluetooth-Lautsprecher nutzen.

» Relevante Links

- "Projektor als Bluetooth-Lautsprecher nutzen" [S.54](#)

Wartung des Projektors

Befolgen Sie die Anweisungen in diesen Abschnitten zur Wartung Ihres Projektors.

► Relevante Links

- "Wartung des Projektors" [S.74](#)
- "Reinigen des Projektionsfensters" [S.75](#)
- "Reinigen des Bewegungssensors" [S.76](#)
- "Reinigung des Projektorgehäuses" [S.77](#)
- "Wartung von Luftfilter und Zuluftöffnungen" [S.78](#)
- "Anpassen der Farbkonvergenz (Panelkalibrierung)" [S.81](#)

Möglicherweise müssen Sie das Projektorfenster und den Bewegungssensor regelmäßig reinigen; reinigen Sie außerdem Luftfilter und Belüftungsöffnungen, damit der Projektor nicht aufgrund blockierter Belüftung überhitzt.

Die einzigen Teile, die Sie ersetzen dürfen, sind Luftfilter und Fernbedienungsbatterien. Falls andere Teile ersetzt werden müssen, wenden Sie sich an Epson oder einen autorisierten Epson-Dienstleister.

Warnung

Bevor Sie einen Teil des Projektors reinigen, schalten Sie ihn ab und ziehen das Netzkabel. Öffnen Sie niemals Abdeckungen am Projektor, sofern nicht spezifisch in dieser Anleitung erklärt. Gefährliche elektrische Spannung im Projektor kann schwere Verletzungen verursachen.

Reinigen Sie das Projektionsfenster regelmäßig oder wann immer Sie Staub oder Schlieren auf der Oberfläche bemerken.

- Entfernen Sie Staub und Schlieren, indem Sie das Projektionsfenster vorsichtig mit einem sauberen und trockenen Reinigungstuch abwischen.
- Wenn das Projektionsfenster staubig ist, entfernen Sie den Staub mit einem Blasebalg und wischen Sie dann das Projektionsfenster ab.

Warnung

- Schalten Sie den Projektor vor der Reinigung des Projektionsfensters ab und ziehen Sie das Netzkabel.
- Verwenden Sie keine Sprays mit entflammenden Gasen wie Druckluftsprays zum Entstauben. Die vom Projektor erzeugte Hitze kann einen Brand verursachen.

Beachten

- Wischen Sie das Projektionsfenster nicht direkt nach der Abschaltung des Projektors ab. Andernfalls könnte das Projektionsfenster beschädigt werden.
- Reinigen Sie das Projektionsfenster nicht mit aggressiven Materialien und setzen Sie das Projektionsfenster keinen Stößen aus; andernfalls kann es beschädigt werden.

Reinigen Sie den Bewegungssensor des Projektors regelmäßig bzw. bei Aufforderung zur Beseitigung etwaiger Hindernisse, die den Projektionsbereich stören. Entfernen Sie Staub und Schlieren, indem Sie den Sensor vorsichtig mit einem Reinigungstuch abwischen.

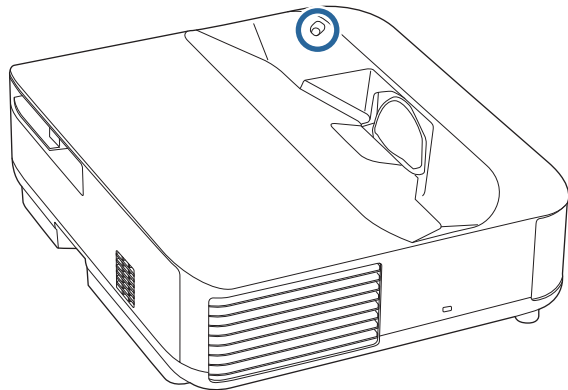

Warnung

Verwenden Sie zur Reinigung des Bewegungssensors keinen Objektivreiniger, der entflammbare Gase enthält. Die vom Projektor erzeugte Hitze kann einen Brand verursachen.

Beachten

Reinigen Sie die Sensoren nicht mit Glasreiniger oder aggressiven Materialien und setzen Sie die Sensoren keinen Stößen aus. Beschädigungen an der Oberfläche der Sensoren können zu Fehlfunktionen führen.

Schalten Sie den Projektor vor der Reinigung des Projektorgehäuses ab und ziehen Sie das Netzkabel.

- Verwenden Sie zum Entfernen von Staub und Schmutz ein weiches, trockenes, flusenfreies Tuch.
- Hartnäckigen Schmutz entfernen Sie mit einem weichen, mit Wasser und milder Seife angefeuchteten Tuch. Sprühen Sie Flüssigkeiten nicht direkt auf den Projektor.

Beachten

Verwenden Sie zur Reinigung des Projektorgehäuses kein Wachs, Alkohol, Benzin, Farbverdünner oder andere Chemikalien. Diese können das Gehäuse beschädigen. Verwenden Sie keine Druckluftdosen; Gase können brennbare Reste hinterlassen.

Zur Pflege Ihres Projektors ist regelmäßige Filterwartung wichtig. Reinigen Sie den Luftfilter, wenn Sie per Meldung darüber informiert werden, dass die Temperatur im Inneren des Projektors hoch ist. Es wird empfohlen, diese Teile mindestens alle 12.000 Stunden zu reinigen. Reinigen Sie sie häufiger, wenn der Projektor in einer ungewöhnlich staubigen Umgebung eingesetzt wird. (Davon ausgehend, dass der Projektor in einer Atmosphäre mit luftgetragenen Partikeln von weniger als 0,04 bis 0,2 mg/m³ verwendet wird.)

Beachten

Falls keine regelmäßige Wartung durchgeführt wird, informiert Sie Ihr Epson-Projektor darüber, dass die Temperatur im Inneren des Projektors einen hohen Wert erreicht hat. Warten Sie mit der Pflege Ihres Projektorfilters nicht, bis diese Warnung erscheint, da sich die Lebensdauer des Projektors verringern kann, wenn er über längere Zeit hohen Temperaturen ausgesetzt sind.

► Relevante Links

- "Reinigen des Luftfilters" [S.78](#)
- "Austausch des Luftfilters" [S.79](#)
- "Reinigung der Ansaugöffnungen" [S.80](#)

Reinigen des Luftfilters

Sie müssen die Luftfilter im Projektor in folgenden Situationen reinigen:

- Filter oder Belüftungsöffnungen werden staubig.

1 Schalten Sie den Projektor aus und ziehen Sie das Netzkabel.

2 Verschieben Sie den Riegel der Luftfilterabdeckung und ziehen Sie die Luftfilterabdeckung heraus.

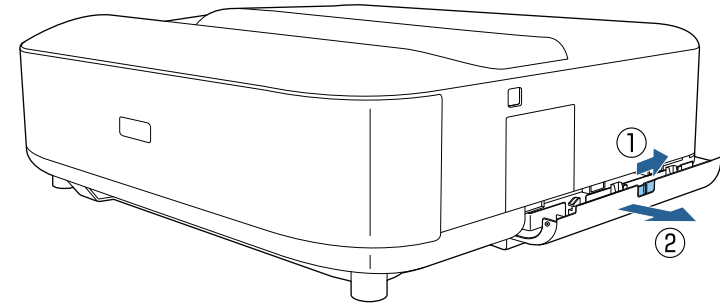

3 Ziehen Sie den Luftfilter aus der Luftfilterabdeckung.

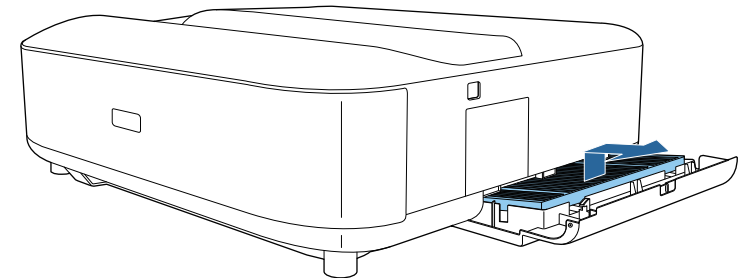

- 4** Beseitigen Sie restlichen Staub an der Vorderseite des Luftfilters (die Seite mit den Laschen) mit einem Staubsauger.

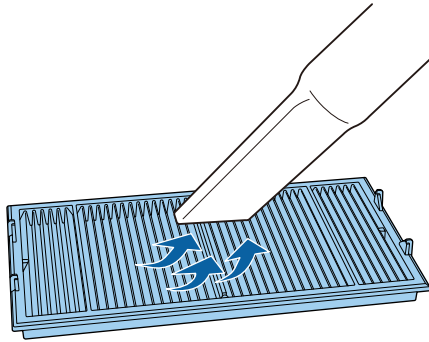

Beachten

- Spülen Sie den Luftfilter nicht in Wasser ab; verwenden Sie zur Reinigung keine Reinigungs- oder Lösungsmittel.
- Verwenden Sie keine Druckluftdosen. Die Gase können brennbare Reste hinterlassen bzw. Staub und Schmutz in die optischen Komponenten oder andere empfindliche Bereiche des Projektors drücken.

- 5** Platzieren Sie den Luftfilter so, dass die vier Laschen wie abgebildet nach unten zeigen.

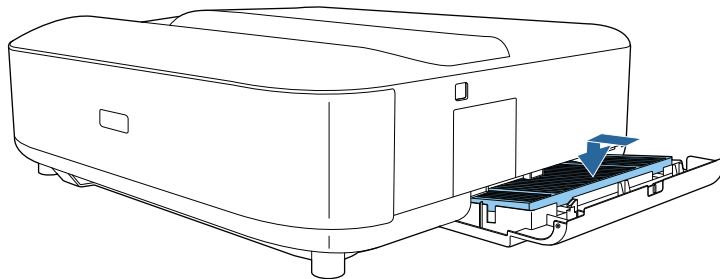

Beachten

Drücken Sie die Luftfilterabdeckung nicht mit Gewalt zu, wenn die Laschen am Luftfilter nach oben zeigen. Andernfalls kann der Projektor beschädigt werden.

- 6** Schließen Sie die Luftfilterabdeckung, bis sie einrastet.

Austausch des Luftfilters

Sie müssen den Luftfilter in folgenden Situationen ersetzen:

- Der Luftfilter ist beschädigt.

- 1** Schalten Sie den Projektor aus und ziehen Sie das Netzkabel.
- 2** Verschieben Sie den Riegel der Luftfilterabdeckung und öffnen Sie die Luftfilterabdeckung.

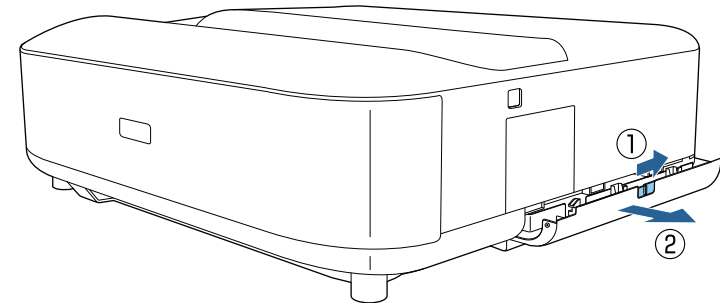

- 3** Ziehen Sie den Luftfilter aus dem Projektor.

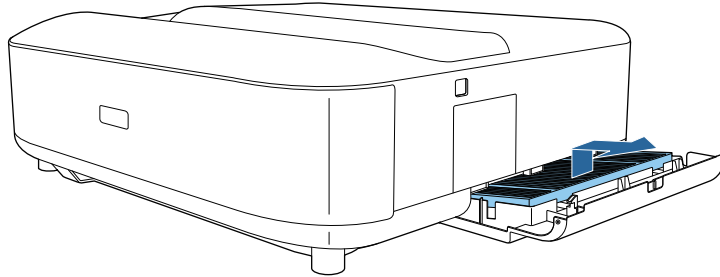

Entsorgen Sie benutzte Luftfilter entsprechend den örtlichen Richtlinien.

- Filterrahmen: Polypropylen
- Filter: Polypropylen, PET

- 4** Platzieren Sie den neuen Luftfilter so, dass die vier Laschen wie abgebildet nach unten zeigen.

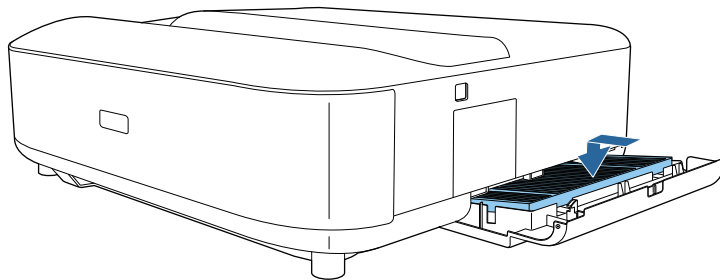

Beachten

Drücken Sie die Luftfilterabdeckung nicht mit Gewalt zu, wenn die Laschen am Luftfilter nach oben zeigen. Andernfalls kann der Projektor beschädigt werden.

- 5** Schließen Sie die Luftfilterabdeckung, bis sie einrastet.

» Relevante Links

- "Ersatzteile" [S.99](#)

Reinigung der Ansaugöffnungen

Reinigen Sie die Ansaugöffnungen des Projektors regelmäßig oder wann immer Sie Staub auf der Oberfläche der Abluftöffnungen. Dadurch verhindern Sie eine Überhitzung des Projektors aufgrund einer blockierten Belüftung.

- 1** Schalten Sie den Projektor aus und ziehen Sie das Netzkabel.
- 2** Stellen Sie den Projektor auf den Kopf.
- 3** Entfernen Sie den Staub sorgfältig mit einem Staubsauger oder einer Bürste.

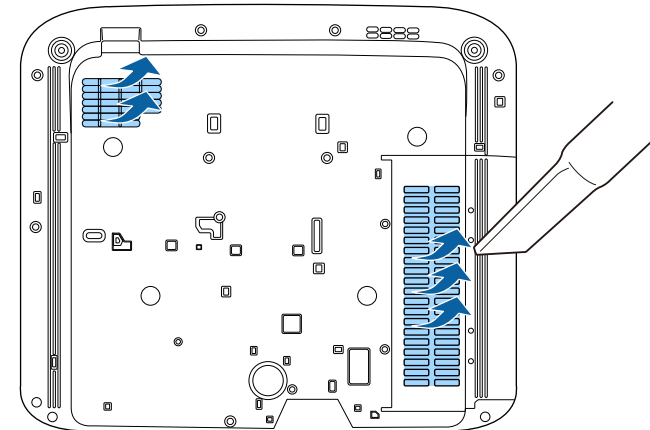

Sie können die Panelkalibrierung verwenden, um die Farbkonvergenz (den Abgleich der roten und blauen Farben) im projizierten Bild anzupassen. Sie können die Pixel horizontal und vertikal in einem Bereich von ± 3 Pixeln in Schritten von 0,125 Pixeln anpassen.



- Sie können nur die Rot- oder Blau-Farbkonvergenz anpassen. Grün ist das Standard-Farbpanel. Es kann nicht angepasst werden.
- Nach Durchführung der Panelkalibrierung kann sich die Bildqualität verschlechtern.
- Bilder für Pixel, die über den Rand der projizierten Anzeige hinausgehen, werden nicht angezeigt.

1 Drücken Sie die -Taste der Fernbedienung.

2 Wählen Sie das **Einstellung**-Menü und drücken Sie [Enter].

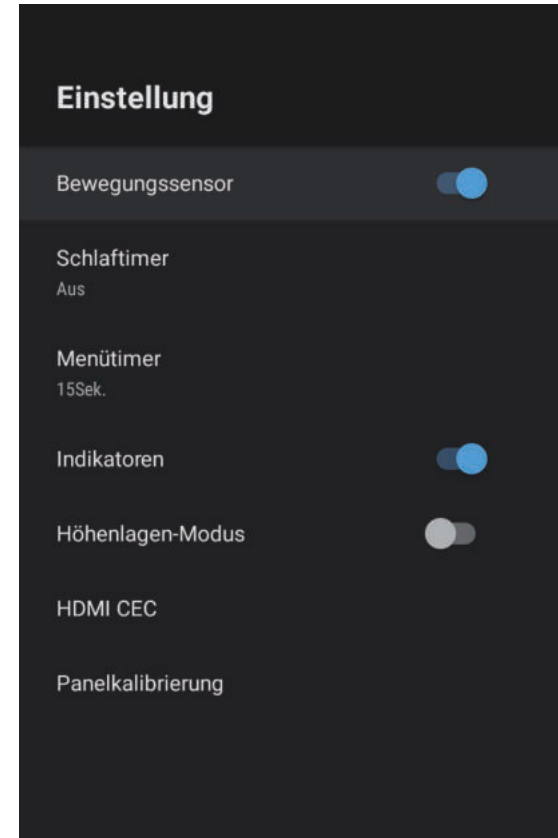

- 3** Wählen Sie **Panelkalibrierung** und drücken Sie [Enter].

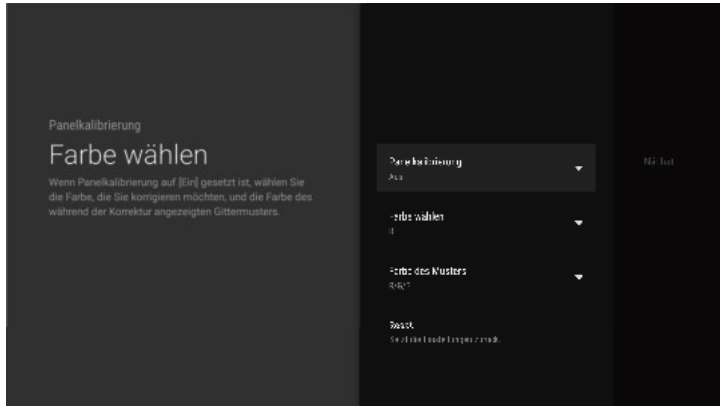

- 4** Wählen Sie **Panelkalibrierung** und setzen Sie es auf **Ein**.
- 5** Wählen Sie **Farbe wählen** und dann eine der folgenden Optionen:

- **R** zur Anpassung der Rot-Farbkonvergenz.
- **B** zur Anpassung der Blau-Farbkonvergenz.

- 6** Wählen Sie **Farbe des Musters** und dann die bei der Anpassung angezeigte Rasterfarbe. Die verfügbare Farbe variiert je nach Einstellung bei **Farbe wählen**.
- **R/G/B** zur Anzeige der Rasterfarbe in Weiß.
 - **R/G** zur Anzeige der Rasterfarbe in Gelb. **R/G** wird nur angezeigt, wenn **Farbe wählen** auf **R** eingestellt ist.
 - **G/B** zur Anzeige der Rasterfarbe in Cyan. **G/B** wird nur angezeigt, wenn **Farbe wählen** auf **B** eingestellt ist.

- 7** Wählen Sie **Nächst** und drücken Sie [Enter].

- 8** Wählen Sie **Methode wählen** und dann eine der folgenden Optionen:
- Wählen Sie zum Anpassen des gesamten Panels auf einmal und zum Aufrufen des nächsten Schrittes **Gesamtes Panel**.

- Wählen Sie zum Anpassen aller Ecken des Panels auf einmal und zum Fortfahren mit Schritt 11 **Vier Ecken**.

- 9** Passen Sie die unter **Farbe wählen** ausgewählte Farbkalibrierung mit dem Richtungspad an der Fernbedienung an und drücken Sie dann [Enter].



Die Anpassung wirkt sich auf die Rasterlinien in der gesamten Projektionsfläche aus.

- 10** Wählen Sie eine der folgenden Optionen:
- Wählen Sie zur Feinabstimmung Ihrer Anpassungen **Vier Ecken**.
 - Wählen Sie zum Fertigstellen der Anpassung **Verlassen**.
- 11** Passen Sie die Farbkalibrierung der Ecke mit dem Richtungspad an der Fernbedienung an und drücken Sie dann [Enter].
- 12** Drücken Sie bei Abschluss der Anpassung jeder Ecke [Enter].
- 13** Wählen Sie eine der folgenden Optionen:
- Falls Ihr Projektor eine weitere Panelkalibrierung benötigt, wählen Sie **Feinanpassung**. Heben Sie mit dem Richtungspad an der Fernbedienung die Ecke eines falsch kalibrierten Kästchens hervor, drücken Sie [Enter], nehmen Sie die erforderlichen Anpassungen vor und drücken Sie dann noch einmal [Enter]. Wiederholen Sie diesen Schritt wie erforderlich bei den anderen Schnittpunkten.
 - Wählen Sie zum Fertigstellen der Anpassung **Verlassen**.

Problemlösung

Prüfen Sie die Lösungsvorschläge in diesen Abschnitten, falls Probleme mit der Benutzung des Projektors auftreten.

► Relevante Links

- "Projektionsprobleme" [S.84](#)
- "Status der Projektoranzeige" [S.85](#)
- "Lösung von Problemen bei der Ein-/Abschaltung des Projektors" [S.87](#)
- "Lösung von Bildproblemen" [S.88](#)
- "Lösung von Tonproblemen" [S.92](#)
- "Probleme mit der Steuerung per Fernbedienung lösen" [S.94](#)
- "Probleme mit HDMI CEC lösen" [S.95](#)
- "Lösung von WLAN-Netzwerkproblemen" [S.96](#)
- "Lösung von Problemen mit Android TV" [S.97](#)

Falls der Projektor nicht richtig funktioniert, schalten Sie ihn aus, ziehen Sie den Netzstecker, schließen Sie ihn wieder an und schalten Sie das Gerät ein.

Falls dies das Problem nicht löst, prüfen Sie Folgendes:

- Möglicherweise weisen die Anzeigen am Projektor auf das Problem hin.
- Die Lösungsansätze in dieser Anleitung können Ihnen bei der Behebung vieler Probleme helfen.

Falls keine der vorgeschlagenen Lösungen hilft, wenden Sie sich für technischen Support an Epson.



Nach Reparatur des Projektors gibt Ihnen Epson den Projektor möglicherweise in seinem Ausgangszustand zurück. Achten Sie darauf, die Kontoinformationen jedes Online-Dienstes zu notieren, bevor Sie sich an Ihren örtlichen Händler oder das nächstgelegene Epson-Reparaturzentrum wenden.

Die Anzeigen am Projektor zeigen den Projektorstatus und informieren Sie, wenn ein Problem auftritt. Prüfen Sie Status und Farbe der Anzeigen; beachten Sie dann zur Lösungsfindung die folgende Tabelle.

 Falls die Anzeigen ein nicht in der nachstehenden Tabelle aufgelistetes Muster zeigen, schalten Sie den Projektor aus, ziehen Sie das Netzkabel und wenden Sie sich an Epson.

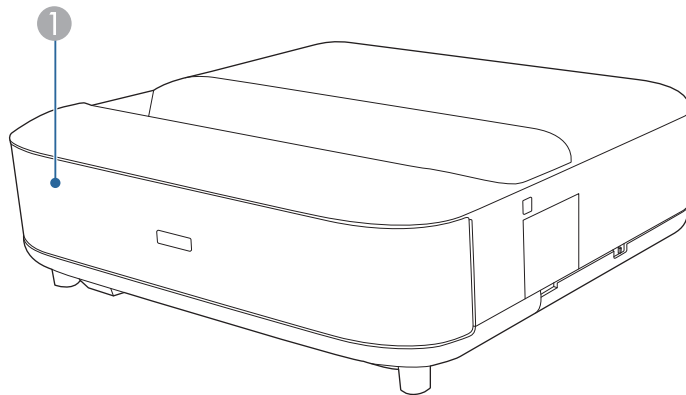

1 Statusanzeige

Projektorstatus

Anzeigestatus	Problem und Lösungen
Leuchtet blau	Normaler Betrieb.
Blinkt blau	Aufwärm- oder Abschaltvorgang des Projektors. Fernbedienung wird möglicherweise deaktiviert, wenn die Anzeige blau blinkt.
Aus	Bereitschaftsmodus. Wenn Sie die Ein-/Austaste betätigen, startet die Projektion.

Anzeigestatus	Problem und Lösungen
Leuchtet orange	Der Projektor ist überhitzt und schaltete sich aus. Lassen Sie ihn zur Abkühlung 5 Minuten lang ausgeschaltet. <ul style="list-style-type: none"> • Stellen Sie sicher, dass Belüftungsöffnungen und Luftfilter nicht mit Staub verstopft oder durch in der Nähe befindliche Objekte blockiert sind. • Stellen Sie sicher, dass die Umgebungstemperatur nicht zu hoch ist. • Luftfilter reinigen oder ersetzen. • Setzen Sie beim Betrieb des Projektors in großer Höhe die Höhenlagen-Modus-Einstellung im Projektormenü auf Ein. Einstellung > Höhenlagen-Modus • Falls das Problem bestehen bleibt, ziehen Sie den Netzstecker des Projektors und wenden Sie sich an Epson.
	Bewegungserkennungswarnung. Ein Signal ertönt und die Meldung "Wiedergabe wurde aus Sicherheitsgründen gestoppt. Vom Objektiv wegbewegen oder etwaige Hindernisse rund um das Objektiv entfernen." wird angezeigt. Die Helligkeit der Lichtquelle wird reduziert. <ul style="list-style-type: none"> • Stellen Sie sicher, dass niemand in das Projektionsfenster blickt. Entfernen Sie sich vom Projektionsfenster. • Reinigen Sie den Bewegungssensor, wenn sich niemand in der Nähe des Projektionsfensters befindet.
Blinkt orange	Laserwarnung. Schalten Sie den Projektor aus, ziehen Sie den Netzstecker und wenden Sie sich an Epson.
	Die Laser hat ein Problem. Schalten Sie den Projektor aus, ziehen Sie den Netzstecker und wenden Sie sich an Epson. Ein Lüfter oder Sensor hat ein Problem. Schalten Sie den Projektor aus, ziehen Sie den Netzstecker und wenden Sie sich an Epson.

Anzeigestatus	Problem und Lösungen
	Interner Projektorfehler. Schalten Sie den Projektor aus, ziehen Sie den Netzstecker und wenden Sie sich an Epson.

► Relevante Links

- "Projektorfunktionseinstellungen – Einstellung-Menü" [S.69](#)
- "Reinigen des Luftfilters" [S.78](#)
- "Austausch des Luftfilters" [S.79](#)
- "Reinigung der Ansaugöffnungen" [S.80](#)

Prüfen Sie die Lösungen in diesen Abschnitten, falls sich der Projektor bei Betätigung der Ein-/Austaste nicht ein- oder unerwartet abschaltet.

» Relevante Links

- "Lösung von Problemen mit dem Projektorbetrieb" [S.87](#)
- "Lösung von Problemen mit der Projektorabschaltung" [S.87](#)

Lösung von Problemen mit dem Projektorbetrieb

Falls sich der Projektor bei Betätigung der Ein-/Austaste nicht einschaltet, versuchen Sie es mit folgenden Lösungsansätzen, bis das Problem behoben ist.

- 1** Stellen Sie sicher, dass das Netzkabel richtig mit dem Projektor und einer funktionierenden Steckdose verbunden ist.
- 2** Prüfen Sie bei Verwendung der Fernbedienung die Batterien der Fernbedienung.
- 3** Möglicherweise ist das Netzkabel defekt. Trennen Sie das Kabel und wenden Sie sich an Epson.

» Relevante Links

- "Einschalten des Projektors" [S.28](#)
- "Einlegen von Batterien in die Fernbedienung" [S.23](#)

Lösung von Problemen mit der Projektorabschaltung

Falls sich der Projektor unerwartet abschaltet, versuchen Sie das Problem mit folgenden Lösungsansätzen zu beheben.

- 1** Die Projektoren haben möglicherweise den Bereitschaftsmodus aufgerufen, als die unter **Schlaf-timer** im Projektormenü **Einstellung** eingestellte Intervallzeit verstrichen ist. Drücken Sie zum Aufwecken des Projektors die Ein-/Austaste am Projektor oder an der Fernbedienung.



Nach Aufwecken des Projektors wird **Schlaf-timer** automatisch auf **Aus** gesetzt.

- 2** Wenn die Statusanzeige orange leuchtet, ist der Projektor überhitzt und hat sich ausgeschaltet.



Die Lüfter laufen je nach Projektoreinstellungen möglicherweise im Bereitschaftsmodus. Und wenn der Projektor aus dem Bereitschaftsmodus aufwacht, verursachen die Lüfter möglicherweise ein unerwartetes Geräusch. Dies ist keine Fehlfunktion.

- 3** Stellen Sie sicher, dass das Projektionsfenster nicht durch Hindernisse gestört wird. Entfernen Sie etwaige Hindernisse.

» Relevante Links

- "Projektorfunktionseinstellungen – Einstellung-Menü" [S.69](#)

Prüfen Sie die Lösungsansätze in diesen Abschnitten, wenn Sie Probleme mit projizierten Bildern haben.

► Relevante Links

- "Lösung von Problemen fehlender Bilder" [S.88](#)
- "Lösung von Problemen gekrümmter oder nicht rechteckiger Bilder" [S.89](#)
- "Lösung von Problemen umgekehrter Bilder" [S.89](#)
- "Lösung von Problemen kleiner Bilder" [S.89](#)
- "Anpassen eines unscharfen oder verschwommenen Bildes" [S.89](#)
- "Lösung von Problemen mit partieller Bildanzeige" [S.90](#)
- "Anpassen eines Bildes mit Rauschen oder Statik" [S.90](#)
- "Anpassen eines Bildes mit falscher Helligkeit oder Farben" [S.91](#)

Lösung von Problemen fehlender Bilder

Falls kein Bild angezeigt wird, versuchen Sie es mit folgenden Schritten, bis das Problem behoben ist.

1 Prüfen Sie den Projektorstatus:

- Drücken Sie die -Taste der Fernbedienung und prüfen Sie, ob das Bild vorübergehend ausgeschaltet wurde.
- Prüfen Sie anhand der Statusanzeige, ob sich der Projektor im normalen Betriebsmodus befindet.
- Drücken Sie zum Aufwecken aus dem Standby-Modus die Ein-/Austaste des Projektors.

☛ **Einstellung > Schlaftimer**

2 Prüfen Sie die Kabelverbindung:

- Stellen Sie sicher, dass alle erforderlichen Kabel sicher angeschlossen sind und die Stromversorgung des Projektors eingeschaltet ist.
- Schließen Sie die Videoquelle direkt an den Projektor an.
- Ersetzen Sie das HDMI-Kabel durch ein kürzeres.

3 Stellen Sie sicher, dass Sie entsprechend den von Videogerät, Bildsignalen und HDMI-Kabeln unterstützten Standards die geeignete **EDID**-Einstellung im **Bild**-Menü des Projektors ausgewählt haben.

4 Prüfen Sie den Status Ihrer Videoquelle:

- Falls Sie von einem Streaming-Medienplayer projizieren, sollte dieser über das USB-Stromkabel am Projektor mit Strom versorgt werden.
- Schalten Sie den verbundenen Streaming-Medienplayer oder die Videoquelle ein und drücken Sie erforderlichenfalls die Wiedergabetaste zum Starten eines Videos.
- Stellen Sie sicher, dass das verbundene Gerät den HDMI-CEC-Standard erfüllt. Weitere Informationen finden Sie in der Dokumentation des Geräts.
- Falls Sie von einem Notebook-PC projizieren, stellen Sie sicher, dass dieser auf die Anzeige an einem externen Monitor eingestellt ist.

5 Prüfen Sie Folgendes:

- Zur Anzeige von Online-Inhalten benötigen Sie eine Internetverbindung. Stellen Sie sicher, dass Ihr WLAN eingeschaltet ist.
- Schalten Sie den Projektor und den verbundenen Streaming-Medienplayer bzw. die Videoquelle aus und wieder ein.
- Schalten Sie den Projektor und die verbundene Videoquelle aus und wieder ein.
- Stellen Sie die CEC-Funktion für das verbundene Gerät erneut ein und starten Sie das Gerät neu.
- Vergewissern Sie sich, dass die Anzeigauflösung des Computers die Auflösungs- und Frequenzbeschränkungen des Projektors nicht übersteigt. Bei Bedarf wählen Sie eine andere Anzeigauflösung für Ihren Computer. (Einzelheiten finden Sie in der Anleitung zu Ihrem Computer.)
- Setzt alle Projektoreinstellungen auf ihre Standardwerte zurück.

» Relevante Links

- "Projektorfunktionseinstellungen – Einstellung-Menü" [S.69](#)

Lösung von Problemen gekrümmter oder nicht rechteckiger Bilder

Falls das projizierte Bild gekrümmt oder nicht gleichmäßig rechteckig ist, versuchen Sie das Problem mit folgenden Schritten zu beheben.



- 1** Stellen Sie den Projektor nach Möglichkeit direkt vor der Mitte der Projektionsfläche auf, sodass er frontal auf die Fläche zeigt.
- 2** Korrigieren Sie Verzerrungen im projizierten Bild, indem Sie die Taste  an der Fernbedienung drücken und dann die Bildschirmanweisungen befolgen.

» Relevante Links

- "Bildverzerrung korrigieren" [S.31](#)

Lösung von Problemen umgekehrter Bilder

Falls das projizierte Bild horizontal umgekehrt ist, versuchen Sie das Problem mit folgenden Schritten zu beheben.



- 1** Wenn Sie das Bild mit der Funktion **Bild horizontal umkehren** umgedreht haben, drücken Sie die -Taste an der Fernbedienung zur Anzeige des Menüs **Flexibles Bild** und drücken Sie zum Deaktivieren der Funktion erneut die Taste .

» Relevante Links

- "Bild horizontal umkehren (Flexibles Bild)" [S.52](#)

Lösung von Problemen kleiner Bilder

Falls das projizierte Bild zu klein ist, versuchen Sie das Problem mit folgenden Schritten zu beheben.

- 1** Wenn Sie die Größe des projizierten Bildes angepasst haben, drücken Sie die Taste  an der Fernbedienung, um das Menü **Flexibles Bild** aufzurufen, und drücken Sie dann die Taste , bis das projizierte Bild die richtige Größe hat.

» Relevante Links

- "Bildgröße oder -position ändern (Flexibles Bild)" [S.51](#)

Anpassen eines unscharfen oder verschwommenen Bildes

Falls das projizierte Bild unscharf oder verschwommen ist, versuchen Sie es mit folgenden Schritten, bis das Problem behoben ist.



- 1** Passen Sie den Bildfokus über den Fokushebel an.
- 2** Stellen Sie den Projektor nah genug an die Projektionsfläche.
- 3** Reinigen Sie das Projektionsfenster.



Sie können vermeiden, dass sich Kondensation am Objektiv bildet, nachdem Sie den Projektor von einem kalten an einen warmen Ort gebracht haben, indem Sie den Projektor vor der Benutzung auf Zimmertemperatur aufwärmen lassen.

- 4** Passen Sie zur Verbesserung der Bildqualität die **Schärfe**-Einstellung im **Bild**-Menü des Projektors an.

☛ **Bild** > **Personalisierte Einstellungen** > **Schärfe**

5 Wenn Sie die Kanten des projizierten Bildes mit der Funktion **Kantenunschärfe** weich gezeichnet haben, drücken Sie die -Taste an der Fernbedienung zur Anzeige des Menüs **Flexibles Bild** und drücken Sie zum Deaktivieren der Funktion die Taste .



6 Falls Sie von einem Computer projizieren, nutzen Sie eine geringere Auflösung oder wählen Sie eine Auflösung, die mit der nativen Auflösung des Projektors übereinstimmt.

» Relevante Links

- "Bildqualitätseinstellungen – Bild-Menü" [S.64](#)
- "Fokussieren des Bildes per Fokushebel" [S.30](#)
- "Kanten des Bildes weich zeichnen (Flexibles Bild)" [S.53](#)
- "Reinigen des Projektionsfensters" [S.75](#)

Lösung von Problemen mit partieller Bildanzeige

Falls nur ein partielles Computerbild angezeigt wird, versuchen Sie es mit folgenden Schritten, bis das Problem behoben ist.

1 Wenn Sie die Größe des projizierten Bildes angepasst haben, drücken Sie die Taste  an der Fernbedienung, um das Menü **Flexibles Bild** aufzurufen, und drücken Sie dann die Taste , bis das projizierte Bild die richtige Größe hat.

2 Wenn **Bildformat** im **Bild**-Menü auf **Zoom** gesetzt ist, ändern Sie es in **Normal**.

3 Prüfen Sie die Anzeigeeinstellungen Ihres Computers zum Deaktivieren der Dualanzeige und stellen Sie die Auflösung auf einen Wert innerhalb der Projektorbeschränkungen ein. (Einzelheiten finden Sie in der Anleitung zu Ihrem Computer.)

» Relevante Links

- "Projektorfunktionseinstellungen – Einstellung-Menü" [S.69](#)
- "Bildgröße oder -position ändern (Flexibles Bild)" [S.51](#)

Anpassen eines Bildes mit Rauschen oder Statik

Falls das projizierte Bild Störungen aufweist (rauscht), versuchen Sie es mit folgenden Schritten, bis das Problem behoben ist.

1 Prüfen Sie die Kabel, über die Ihre Videoquelle mit dem Projektor verbunden ist. Sie sollten:

- Zur Vermeidung von Störungen vom Netzkabel separiert sein
- An beiden Enden sicher angeschlossen sein
- Nicht an ein Verlängerungskabel angeschlossen sein

2 Stellen Sie die **Rauschunterdrückung** im Projektormenü **Bild** ein.

3 Falls Sie die Bildform über die Projektorbedienelemente angepasst haben, versuchen Sie, zur Steigerung der Bildqualität die **Schärfe**-Einstellung im **Bild**-Menü des Projektors zu verringern.

☛ **Bild > Personalisierte Einstellungen > Schärfe**

4 Stellen Sie sicher, dass Sie entsprechend den von Videogerät, Bildsignalen und HDMI-Kabeln unterstützten Standards die geeignete **EDID**-Einstellung im **Bild**-Menü des Projektors ausgewählt haben.

5 Falls Sie ein Verlängerungsnetzkabel angeschlossen haben, prüfen Sie, ob dieses die Signalstörungen verursacht, indem Sie versuchsweise ohne diese Kabel projizieren.

6 Wählen Sie Computerauflösung und Wiederholrate, die mit dem Projektor kompatibel sind.

» Relevante Links

- "Bildqualitätseinstellungen – Bild-Menü" [S.64](#)

Anpassen eines Bildes mit falscher Helligkeit oder Farben

Falls das projizierte Bild zu dunkel oder hell ist bzw. die Farben nicht stimmen, versuchen Sie es mit folgenden Schritten, bis das Problem gelöst ist.

- 1** Probieren Sie je nach Bild und Umgebung verschiedene Farbmodi, indem Sie die **Farbmodus**-Einstellung im Projektormenü **Bild** wählen.
- 2** Prüfen Sie die Einstellungen Ihrer Videoquelle.
- 3** Passen Sie folgende Einstellungen im Menü **Bild** für die aktuelle Eingangsquelle an.
 - **Szenen-adapt. Gamma**
 - **Angepasste Einstellungen**
 - **Farbtemperatur**
 - **Frame Interpolation**
 - **Dynamischer Kontrast**
 - **Rauschunterdrückung**
 - **Super-resolution**
 - **Auto Kontrast Anhebung**
 - **Bildformat**
- 4** Stellen Sie sicher, dass Sie die richtige **HDMI-Videobereich**-, **HDR**- oder **EDID**-Einstellung im **Bild**-Menü des Projektors gewählt haben, sofern für Ihre Bildquelle verfügbar.
- 5** Wenn Sie Ihr Bild an eine Wand projizieren, probieren Sie verschiedene Wandfarbtypen für das Bild und die Umgebung, indem

Sie die Einstellung **Farbe anpassen** im Projektormenü **Installation** wählen.

- 6** Vergewissern Sie sich, dass alle Kabel richtig mit dem Projektor und Ihrem Videogerät verbunden sind. Falls Sie lange Kabel angeschlossen haben, versuchen Sie es mit kürzeren Kabeln.
- 7** Stellen Sie den Projektor nah genug an die Projektionsfläche.

» Relevante Links

- "Bildqualitätseinstellungen – Bild-Menü" [S.64](#)



Prüfen Sie die Lösungsansätze in diesen Abschnitten, wenn Sie Probleme mit dem projizierten Ton haben.



► Relevante Links

- "Lösung von Problemen mit fehlendem oder zu leisem Audio" [S.92](#)
- "Probleme mit Bluetooth-Lautsprechermodus lösen" [S.92](#)

Lösung von Problemen mit fehlendem oder zu leisem Audio

Falls kein Ton ausgegeben wird oder die Lautstärke zu gering ist, versuchen Sie es mit folgenden Schritten, bis das Problem behoben ist.

- 1** Passen Sie die Lautstärkeinstellungen des Projektors mit der Taste  oder  auf der Fernbedienung an.
- 2** Prüfen Sie den Kabelanschluss zwischen Projektor und Videoquelle.
- 3** Drücken Sie zum Fortsetzen des Audios die -Taste an der Fernbedienung, falls der Ton vorübergehend stumm geschaltet ist.
- 4** Prüfen Sie die folgenden Einstellungen Ihres Videogeräts:
 - Prüfen Sie an der Videoquelle, ob die Lautstärke hoch und die Audioausgabe auf die richtige Quelle eingestellt ist.
 - Stellen Sie das verbundene Gerät auf den PCM-Ausgang ein.
- 5** Wenn Sie Audio vom Lautsprecher des Projektors ausgeben möchten, stellen Sie sicher, dass **Tonausgabe** im Menü **Ton** richtig eingestellt ist.
- 6** Wenn Sie Audio über ein HDMI-Kabel an ein externes Audiogerät ausgeben möchten, probieren Sie die folgenden Lösungen:
 - Stellen Sie sicher, dass das HDMI-Kabel an den Anschluss HDMI2 (eARC/ARC) des Projektors angeschlossen ist.

- Vergewissern Sie sich, dass der Ton vom Lautsprecher des Projektors oder vom Anschluss Optical Out ausgegeben wird.
- Stellen Sie **HDMI CEC** im **Einstellung**-Menü auf **Ein** ein.
 -  **Einstellung** > **HDMI CEC** > **CEC-Steuerung**
- Stellen Sie **HDMI2 ARC** im **Einstellung**-Menü auf **Ein** ein.
 -  **Einstellung** > **HDMI CEC** > **CEC-Steuerung**
- Setzen Sie **Tonausgabe** im Menü **Ton** auf **ARC (PCM)**.
- Achten Sie darauf, ein HDMI-Kabel (mit Ethernet) zu verwenden.



Bei der Audioausgabe an ein externes Audiogerät, dass HDMI ARC über ein HDMI-Kabel nicht unterstützt, setzen Sie **HDMI CEC** im Menü **Einstellung** auf **Aus**.

- 7** Wenn Sie Audio über ein optisches digitales Audiokabel an ein externes Audiogerät ausgeben möchten, stellen Sie sicher, dass **Tonausgabe** im Menü **Ton** richtig eingestellt ist.

► Relevante Links

- "Tonqualitätseinstellungen – Ton-Menü" [S.66](#)

Probleme mit Bluetooth-Lautsprechermodus lösen

Falls Sie ein Bluetooth-Audiogerät nicht mit dem Projektor verbinden können, probieren Sie die folgenden Lösungen.

- 1** Stellen Sie **Bluetooth-Lautsprechermodus** im Menü des Projektors auf **Ein** ein.
- 2** Wählen Sie **Projektor** aus der an Ihrem Gerät angezeigten Liste verfügbarer Bluetooth-Geräte.
- 3** Stellen Sie sicher, dass nur ein Bluetooth-Gerät mit dem Projektor verbunden ist.

Sie können nicht mehrere Bluetooth-Audiogeräte gleichzeitig mit dem Projektor verbinden.

4 Stellen Sie sicher, dass das Gerät die Bluetooth-Spezifikationen des Projektors erfüllt.

5 Prüfen Sie Folgendes:

- Prüfen Sie auf Hindernisse zwischen Bluetooth-Audiogerät und Projektor und ändern Sie ihre Positionen zur Verbesserung der Kommunikation.
- Stellen Sie sicher, dass sich das verbundene Bluetooth-Audiogerät innerhalb der angegebenen Kommunikationsreichweite befindet.
- Verwenden Sie den Projektor nicht in der Nähe von Drahtlosnetzwerken, Mikrowellenöfen, 2,4-GHz-Schnurlostelefonen oder anderen Geräten, die das 2,4-GHz-Frequenzband nutzen. Diese Geräte können das Signal zwischen Projektor und Bluetooth-Audiogerät stören.

» Relevante Links

- "Bluetooth-Spezifikationen" [S.54](#)
- "Projektor als Bluetooth-Lautsprecher nutzen" [S.54](#)

Falls der Projektor nicht auf Befehle der Fernbedienung reagiert, versuchen Sie es mit folgenden Lösungsansätzen, bis das Problem behoben ist.



Falls Sie die Fernbedienung verlieren, können Sie bei Epson eine neue bestellen.

- 1** Prüfen Sie, ob die Fernbedienungsbatterien richtig installiert sind und Strom liefern. Ersetzen Sie die Batterien bei Bedarf.
- 2** Prüfen Sie, ob eine Taste an der Fernbedienung klemmt und damit einen Eintritt in den Bereitschaftsmodus auslöst. Lösen Sie die Taste zum Reaktivieren der Fernbedienung.
- 3** Vergewissern Sie sich, dass Sie die Fernbedienung innerhalb von Empfangswinkel und -reichweite des Projektors verwenden.
- 4** Prüfen Sie anhand der Statusanzeige, ob sich der Projektor im normalen Betriebsmodus befindet.
- 5** Intensives fluoreszierendes Licht, direktes Sonnenlicht sowie Signale von Infrarotgeräten können die Fernbedienungsempfänger des Projektors stören. Dunkeln Sie die Lampen ab oder bewegen Sie den Projektor von der Sonne bzw. störenden Geräten fort.
- 6** Führen Sie bei Anzeige des Kopplungsbildschirms die Kopplung erneut durch, indem Sie die [Enter]-Taste und die Taste  an der Fernbedienung gleichzeitig etwa drei Sekunden lang gedrückt halten.

» Relevante Links

- "Projektorteile – Projektorfernbedienung" [S.12](#)
- "Verwendung der Fernbedienung" [S.24](#)
- "Status der Projektoranzeige" [S.85](#)
- "Einlegen von Batterien in die Fernbedienung" [S.23](#)

Falls Sie die angeschlossenen Geräte nicht über den Projektor bedienen können, versuchen Sie es mit folgenden Schritten, bis das Problem gelöst ist.

- 1** Stellen Sie sicher, dass das Kabel den HDMI-CEC-Standard erfüllt.
- 2** Stellen Sie sicher, dass das verbundene Gerät den HDMI-CEC-Standard erfüllt. Weitere Informationen finden Sie in der Dokumentation des Geräts.
- 3** Stellen Sie **HDMI CEC** im **Einstellung**-Menü auf **Ein** ein.
☛ **Einstellung > HDMI CEC > CEC-Steuerung**
- 4** Vergewissern Sie sich, dass alle Kabel richtig mit dem Projektor und Ihrem Videogerät verbunden sind.



Achten Sie darauf, das HDMI-Kabel mit dem HDMI2 (eARC/ARC)-Anschluss des Projektors zu verbinden.

- 5** Stellen Sie sicher, dass die angeschlossenen Geräte eingeschaltet und im Bereitschaftsmodus sind. Weitere Informationen finden Sie in der Dokumentation des Geräts.
- 6** Wenn Sie ein neues Gerät verbinden oder die Verbindung ändern, stellen Sie die CEC-Funktion für das angeschlossene Gerät erneut ein und starten Sie das Gerät neu.

» Relevante Links

- "Projektorfunktionseinstellungen – Einstellung-Menü" [S.69](#)
- "Verbundene Geräte über HDMI-CEC-Funktionen bedienen" [S.57](#)

Falls Sie keine Verbindung zu einem WLAN-Netzwerk herstellen können, probieren Sie die folgenden Lösungen.

- 1** Stellen Sie sicher, dass Ihr WLAN-Router und Modem richtig funktionieren. Möglicherweise lässt sich das Netzwerkverbindungsproblem durch Neustarten dieser Geräte beheben.
- 2** Prüfen Sie auf Hindernisse zwischen WLAN-Router und Projektor und ändern Sie ihre Positionen zur Verbesserung der Kommunikation.
- 3** Sie können die Netzwerkeinstellungen über das Menü, das bei Betätigung der -Taste am Fernbedienungsgerät angezeigt wird, prüfen.
- 4** Wenn Sie den Projektor initialisieren, müssen Sie die Netzwerkeinstellungen am Ersteinrichtungsbildschirm erneut wählen.

» Relevante Links

- "Projektor initialisieren" [S.61](#)

Beachten Sie folgende Seite für Probleme in Bezug auf Android TV.

<https://support.google.com/androidtv/>

Anhang

Prüfen Sie diese Abschnitte auf technische Daten und wichtige Hinweise über Ihr Produkt.

► **Relevante Links**

- "Optionales Zubehör und Ersatzteile" [S.99](#)
- "Leinwandgröße und Projektionsabstand" [S.100](#)
- "Unterstützte Bildschirmauflösungen" [S.101](#)
- "Technische Daten des Projektors" [S.102](#)
- "Außenabmessungen" [S.103](#)
- "Liste der Sicherheitssymbole und -anweisungen" [S.104](#)
- "Informationen zur Lasersicherheit" [S.106](#)
- "Glossar" [S.108](#)
- "Hinweise" [S.109](#)

Folgende Sonderzubehörartikel und Ersatzteile sind erhältlich. Kaufen Sie diese Produkte bitte nach Bedarf.

Stand der folgenden Liste mit Sonderzubehör und Ersatzteilen: Juni 2023.

Die Verfügbarkeit kann je nach Land, in dem das Gerät gekauft wurde, unterschiedlich sein.

► Relevante Links

- "Externe Geräte" [S.99](#)
- "Leinwände" [S.99](#)
- "Ersatzteile" [S.99](#)

Externe Geräte

Streaming-Medienplayer ELPAP12

Verwenden Sie diesen Streaming-Medienplayer zum Ansehen von Online-Inhalten.

Leinwände

Ultra-Short-Throw-Leinwand ELPSC35 (100")

Ultra-Short-Throw-Leinwand ELPSC36 (120")

An einer Wand installierbare Leinwände. (Seitenverhältnis von 16:9)

Ersatzteile

Luftfilter ELPAF60

Zur Verwendung für den Austausch eines verbrauchten Luftfilters.

► Relevante Links

- "Austausch des Luftfilters" [S.79](#)

Bestimmen Sie anhand der vorliegenden Tabelle, wie groß der Abstand zwischen Projektor und Projektionsfläche basierend auf der Größe des projizierten Bildes sein soll.

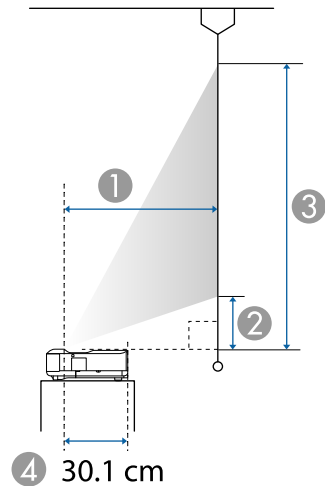

- ① Projektionsabstand (cm)
- ② Entfernung vom Projektor zum unteren Rand der Leinwand (cm)
- ③ Entfernung vom Projektor zum oberen Rand der Leinwand (cm)
- ④ Entfernung von der Mitte des Objektivs bis zur Rückseite des Projektors (cm)

Leinwandgröße 16:9		①	②	③
60"	133 × 75	32.5	11.5	86.3
65"	144 × 81	35.6	13.0	94.0
70"	155 × 87	38.8	14.5	101.7
75"	166 × 93	42.0	16.0	109.4
80"	177 × 100	45.1	17.5	117.1
90"	199 × 112	51.4	20.5	132.5
100"	221 × 125	57.7	23.5	148.0

Leinwandgröße 16:9		①	②	③
120"	266 × 149	70.3	29.4	178.8

Leinwandgröße 4:3		①	②	③
50"	102 × 76	33.2	11.9	88.1
55"	112 × 84	37.1	13.7	97.5
60"	122 × 91	41.0	15.5	107.0
65"	132 × 99	44.8	17.4	116.4
70"	142 × 107	48.7	19.2	125.9
75"	152 × 114	52.5	21.0	135.3
80"	163 × 122	56.4	22.8	144.7
98"	199 × 149	70.3	29.4	178.7

Leinwandgröße 16:10		①	②	③
56"	121 × 75	32.8	11.7	87.1
60"	129 × 81	35.6	13.0	93.8
65"	140 × 88	39.0	14.6	102.1
70"	151 × 94	42.4	16.2	110.4
80"	172 × 108	49.2	19.4	127.1
90"	194 × 121	56.0	22.6	143.8
100"	215 × 135	62.8	25.9	160.5
111"	239 × 149	70.3	29.4	178.8

» **Relevante Links**

- "Bildgröße oder -position ändern (Flexibles Bild)" [S.51](#)

Einzelheiten zu kompatiblen Wiederholraten und Auflösungen für jedes kompatible Videoanzeigeformat finden Sie in der *Supplemental A/V Support Specification*.

Produktbezeichnung	EH-LS650W/EH-LS650B
Abmessungen	467 (B) × 133 (H) × 400 (T) mm (ohne erhöhten Teil)
Größe des LCD-Bedienfelds	0,62"
Anzeigeart	Polysilizium TFT Aktivmatrix
Anzahl Pixel	Full HD (1.920 (B) × 1.080 (H) Punkte) × 3
Bildschirmauflösung	4.147.200 Pixel*
Fokuseinstellung	Manuell
Lichtquelle	Laserdiode
Ausgangsleistung der Lichtquelle	Bis zu 73 W
Wellenlänge	449 bis 461 nm
Lebensdauer der Lichtquelle **	Ca. 20.000 Stunden
Maximale Audioausgangsleistung	20 W
Lautsprecher	2,1ch (Lautsprecher × 2, Woofer × 1)
Stromversorgung	100 bis 240 V Wechselspannung ± 10 %, 50/60 Hz, 2,8 bis 1,3 A
Leistungsaufnahme (Bereich 100 bis 120 V)	Leistungsaufnahme im Betriebsmodus (wenn die Helligkeit der Lichtquelle 100 % beträgt): 278 W Leistungsaufnahme im Betriebsmodus (wenn die Helligkeit der Lichtquelle 50 % beträgt): 186 W
Leistungsaufnahme (Bereich 220 bis 240 V)	Leistungsaufnahme im Betriebsmodus (wenn die Helligkeit der Lichtquelle 100 % beträgt): 264 W Leistungsaufnahme im Betriebsmodus (wenn die Helligkeit der Lichtquelle 50 % beträgt): 178 W
Leistungsaufnahme im Standby-Modus:	Kommunikat. ein: 2,0 W Kommunikat. aus: 0,5 W
Betriebshöhe über NN	Höhe 0 bis 3.048 m

Betriebstemperatur	Höhe von 0 bis 2.286 m: +5 bis +35 °C (Feuchtigkeit von 20 bis 80 %, keine Kondensation) Höhe von 2.287 bis 3.048 m: +5 bis +30 °C (Feuchtigkeit von 20 bis 80 %, keine Kondensation)
Lagerungstemperatur	-10 bis +60°C (Feuchtigkeit von 10 bis 90%, keine Kondensation)
Gewicht	Ca. 7,4 kg

* Pixelversatztechnologie erzielt 4K-Auflösung.

** Geschätzte Zeit, bis die Helligkeit der Lichtquelle auf die Hälfte ihres Originalwerts absinkt. (Davon ausgehend, dass der Projektor in einer Atmosphäre mit luftgetragenen Partikeln von weniger als 0,04 bis 0,2 mg/m³ verwendet wird. Die geschätzte Zeit variiert je nach Projektornutzung und Betriebsbedingungen.)

Das Typenschild befindet sich am Boden des Projektors.

► Relevante Links

- "Anschlusspezifikationen" [S.102](#)

Anschlusspezifikationen

HDMI1-Anschluss	1	HDMI
HDMI2 (eARC/ARC)-Anschluss	1	HDMI
USB-A-Anschluss	2	USB-Buchse (Typ A)
Service-Anschluss	1	USB-Anschluss (Mini-B)
Optical Out-Anschluss	1	Optischer digitaler Audioanschluss (S/PDIF)
DC Out (2.0A)-Anschluss	1	USB-Buchse (Typ A)



USB-A-Anschluss unterstützt USB 2.0. Es kann jedoch nicht garantiert werden, dass alle Geräte mit USB-Unterstützung an den USB-Buchsen funktionieren.

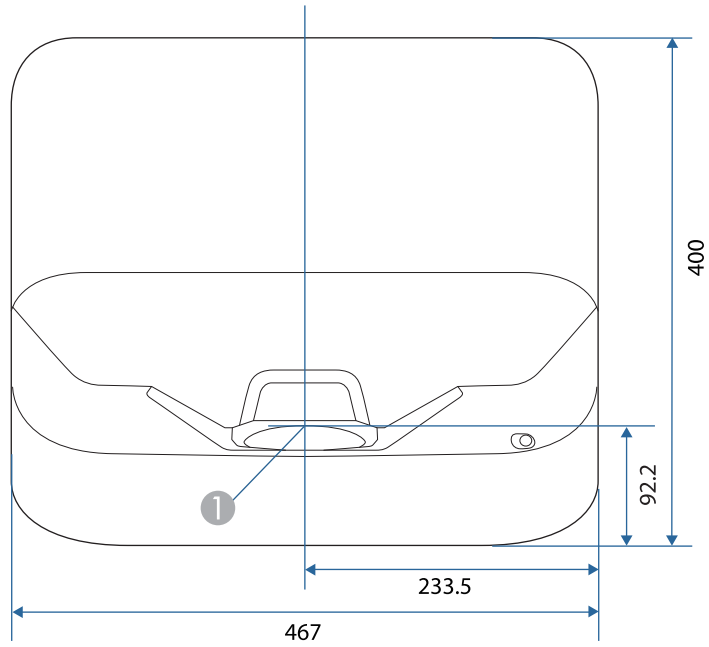



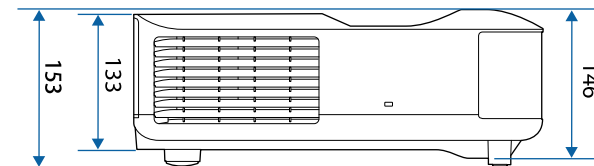
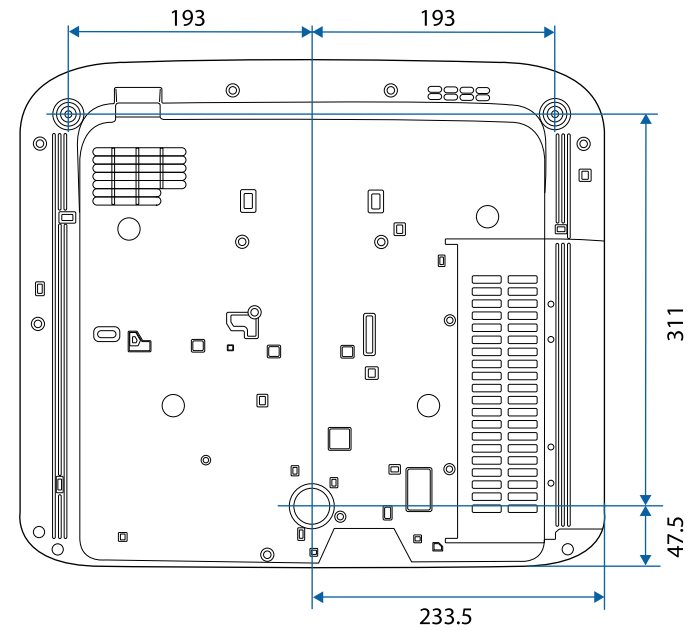











1 Mitte des Projektionsfensters













Die Einheit in diesen Abbildungen ist mm.

In der folgenden Tabelle ist die Bedeutung der einzelnen am Gerät angebrachten Sicherheitssymbole aufgeführt.

Nr.	Symbolzeichen	Erfüllte Normen	Beschreibung
1		IEC60417 No. 5007	„EIN“ (Stromversorgung) Hinweis darauf, dass Netzstrom anliegt.
2		IEC60417 No. 5008	„AUS“ (Stromversorgung) Hinweis darauf, dass kein Netzstrom anliegt.
3		IEC60417 No. 5009	Bereitschaft Kennzeichnung des Schalters oder der Schalterposition, durch den bzw. durch die ein Teil des Geräts in den Bereitschaftszustand (Stand-by) geschaltet wird.
4		ISO7000 No. 0434B, IEC3864-B3.1	Vorsicht Hinweis auf allgemeine Vorsicht im Umgang mit dem Produkt.
5		IEC60417 No. 5041	Vorsicht, heiße Fläche Hinweis darauf, dass der gekennzeichnete Gegenstand heiß sein kann und nicht ohne Vorsichtsmaßnahmen berührt werden darf.
6		IEC60417 No. 6042 ISO3864-B3.6	Vorsicht, Stromschlaggefahr Hinweis darauf, dass ein Gerät die Gefahr eines Stromschlags birgt.
7		IEC60417 No. 5957	Nur für den Einsatz im Innenbereich Kennzeichnung von Elektrogeräten, die primär für den Einsatz in Räumlichkeiten entwickelt wurden.

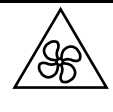
Nr.	Symbolzeichen	Erfüllte Normen	Beschreibung
8		IEC60417 No. 5926	Polarität des Gleichstromanschlusses Kennzeichnung der positiven und negativen Anschlüsse (der Polarität) eines Geräteteils, an den eine Gleichstromversorgung angeschlossen werden kann.
9		—	Identisch mit Nr. 8.
10		IEC60417 No. 5001B	Batterie, allgemein Auf batteriebetriebenen Geräten. Kennzeichnung an einem Gerät, um z. B. auf die Batteriefachabdeckung oder die Batterieanschlüsse hinzuweisen.
11		IEC60417 No. 5002	Batteriezellenpositionierung Zur Kennzeichnung des eigentlichen Batteriefachs oder zur Kennzeichnung der Ausrichtung der Batteriezelle(n) im Batteriefach.
12		—	Identisch mit Nr. 11.
13		IEC60417 No. 5019	Schutzleiter Zur Kennzeichnung eines Anschlusses, der für die Verbindung mit einem externen Leiter zum Schutz gegen Stromschläge im Fall eines Defekts oder zur Kennzeichnung des Anschlusses für eine Erdungselektrode vorgesehen ist.
14		IEC60417 No. 5017	Erdung Zur Kennzeichnung eines Erdungsanschlusses in Fällen, in denen Symbol Nr. 13 nicht explizit erforderlich ist.

Nr.	Symbolzeichen	Erfüllte Normen	Beschreibung
15		IEC60417 No. 5032	Wechselstrom Hinweis auf dem Typenschild, dass das Gerät nur für Wechselstrom geeignet ist, Kennzeichnung relevanter Anschlüsse.
16		IEC60417 No. 5031	Gleichstrom Hinweis auf dem Typenschild, dass das Gerät nur für Gleichstrom geeignet ist, Kennzeichnung relevanter Anschlüsse.
17		IEC60417 No. 5172	Gerät der Klasse II Zur Kennzeichnung von Geräten, die den für Geräte der Klasse II gemäß IEC 61140 vorgeschriebenen Sicherheitsanforderungen entsprechen.
18		ISO 3864	Allgemeines Verbot Zur Kennzeichnung von Handlungen oder Vorgängen, die verboten sind.
19		ISO 3864	Berührungsverbot Hinweis auf Verletzungen, die sich aus dem Berühren eines bestimmten Teils des Geräts ergeben können.
20		—	Niemals bei eingeschaltetem Projektor in das Objektiv blicken.
21		—	Hinweis darauf, dass auf dem gekennzeichneten Gerät keine Gegenstände abgestellt werden dürfen.
22		ISO3864 IEC60825-1	Vorsicht, Laserstrahlung Hinweis darauf, dass das Gerät einen Bauteil mit Laserstrahlung enthält.
23		ISO 3864	Zerlegungsverbot Hinweis auf Verletzungsgefahr z. B. durch Stromschlag, wenn das Gerät zerlegt wird.

Nr.	Symbolzeichen	Erfüllte Normen	Beschreibung
24		IEC60417 No. 5266	Standby, partieller Standby Hinweis darauf, dass dieser Teil des Geräts bereit ist.
25		ISO3864 IEC60417 No. 5057	Achtung, bewegliche Teile Hinweis darauf, dass Sie sich entsprechend den Schutzstandards von beweglichen Teilen fernhalten müssen.
26		IEC60417 No. 6056	Achtung (bewegliche Lüfterflügel) Halten Sie sich aus Sicherheitsgründen von beweglichen Lüfterflügeln fern.
27		IEC60417 No. 6043	Achtung (scharfe Ecken) Zeigt scharfe Ecken, die nicht berührt werden sollten.
28		—	Zeigt an, dass während der Projektion nicht in das Objektiv geschaut werden darf.
29		ISO7010 No. W027 ISO 3864	Warnung, optische Strahlung (wie UV, sichtbare Strahlung, IR) In der Nähe optischer Strahlung darauf achten, Verletzungen an Augen und Haut zu meiden.
30		IEC60417 No. 5109	Nicht in Wohnumgebungen zu verwenden. Zur Identifizierung von Elektrogeräten, die für eine Wohnumgebung nicht geeignet sind.

Dieser Projektor ist ein Laserprodukt der Klasse 1 und stimmt mit den internationalen Standards IEC 60825-1:2014 und EN 60825-1:2014 + A11:2021 für Laser überein.

Befolgen Sie diese Sicherheitshinweise bei Verwendung des Projektors.

Warnung

- Öffnen Sie das Projektorgehäuse nicht. Der Projektor enthält einen hochleistungsfähigen Laser.
- Dieses Produkt gibt möglicherweise gefährliche optische Strahlung aus. Blicken Sie nicht in die eingeschaltete Lichtquelle. Andernfalls können Augenschäden auftreten.

Vorsicht

Demontieren Sie den Projektor bei der Entsorgung nicht. Entsorgen Sie es entsprechend Ihrer örtlichen und nationalen Gesetze und Richtlinien.



Der Projektor nutzt einen Laser als Lichtquelle. Der Laser hat folgende Eigenschaften.

- Je nach Umgebungsbedingungen kann die Helligkeit der Lichtquelle nachlassen. Die Helligkeit lässt bei hohen Temperaturen deutlich nach.
- Die Helligkeit der Lichtquelle verringert sich mit der Zeit. Sie können das Verhältnis zwischen Nutzungszeit und nachlassender Helligkeit in den Helligkeitseinstellungen ändern.

► **Relevante Links**

- "Laserwarnetiketten" [S.106](#)

Laserwarnetiketten

Laserwarnetiketten sind am Projektor angebracht.

Innen



Oben

Blicken Sie wie bei jeder hellen Lichtquelle nicht direkt in den Strahl, RG2 IEC/EN 62471-5:2015.

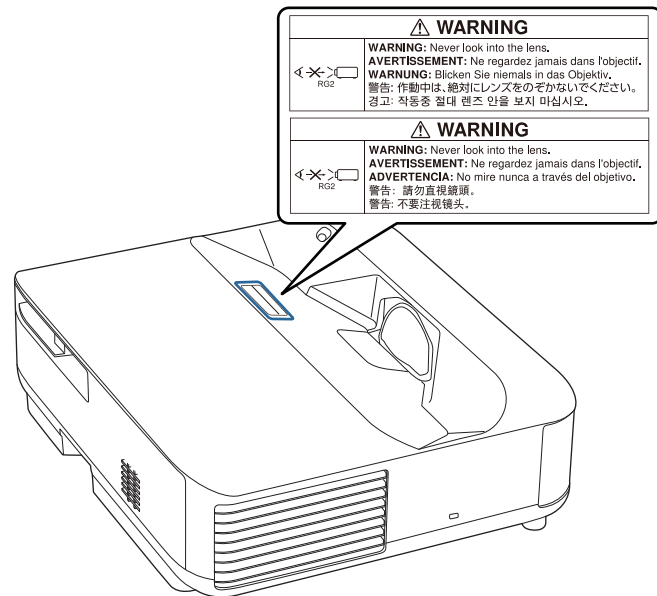

Basis

Dieser Projektor ist ein Klasse-1-Laser-Verbraucherprodukt und stimmt mit EN 50689:2021 überein.

Dieser Projektor ist ein Gerät, das Bilder an Wände, Leinwände usw. projiziert.

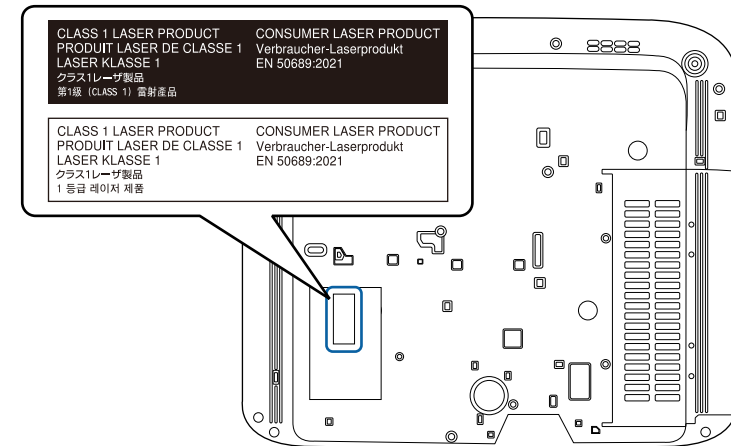

⚠ Warnung

- Blicken Sie niemals in das Projektorobjektiv, wenn der Laser eingeschaltet ist. Dies kann Ihre Augen schädigen und ist besonders für Kinder und Haustiere gefährlich.
- Achten Sie beim Einschalten des Projektors mittels Fernbedienung aus der Ferne darauf, dass niemand in das Objektiv blickt.
- Lassen Sie den Projektor nicht von kleinen Kindern bedienen. Kinder müssen von einem Erwachsenen angeleitet werden.
- Schauen Sie während der Projektion nicht in das Objektiv. Blicken Sie zudem nicht mit optischen Vorrichtungen, wie einer Lupe oder einem Teleskop, in das Objektiv. Dies könnte die Sehkraft beeinträchtigen.

In diesem Abschnitt werden schwierige Begriffe kurz beschrieben, die nicht im Text dieser Anleitung erklärt werden. Weitere Informationen finden Sie in anderen handelsüblichen Veröffentlichungen.

Bildformat	<p>Das Verhältnis zwischen der Breite eines Bildes und seiner Höhe.</p> <p>Bildschirme mit einem Horizontal/Vertikal-Verhältnis von 16:9, wie z. B. HDTV-Bildschirme, werden auch Breitbildschirme genannt.</p> <p>SDTV- und gewöhnliche Computerbildschirme haben ein Bildformat von 4:3.</p>
Kontrast	<p>Die relative Helligkeit der hellen und dunklen Bildbereiche kann erhöht oder verringert werden, um Schrift und Grafiken deutlicher oder weicher darzustellen. Diese spezielle Einstellung der Bildeigenschaften nennt man Kontrast-Einstellung.</p>
Full HD	<p>Ein Grafikkartenstandard mit einer Auflösung von 1.920 (horizontal) × 1.080 (vertikal) Punkten.</p>
HDCP	<p>HDCP ist eine Abkürzung für High-bandwidth Digital Content Protection.</p> <p>Wird zur Verhinderung illegalen Kopierens und zum Schutz von Urheberrechten verwendet. Der Schutz erfolgt durch Verschlüsseln mit digitalen Farbsignalen, über die DVI- und HDMI-Anschlüsse gesendet werden.</p> <p>Da der HDMI-Anschluss dieses Projektors HDCP unterstützt, können digitale Bilder, die mit HDCP-Technologie geschützt sind, projiziert werden.</p> <p>Der Projektor ist aber möglicherweise nicht in der Lage, Bilder zu projizieren, die mit aktualisierten oder revidierten Versionen der HDCP-Verschlüsselung geschützt sind.</p>
HDMI™	<p>Abkürzung für High Definition Multimedia Interface. HDMI™ ist ein Standard, der auf die Unterhaltungselektronik und Computer ausgerichtet ist. Dies ist der Standard zur digitalen Übertragung von HD-Bild- und Mehrkanaltonsignalen.</p> <p>Da das digitale Signal nicht komprimiert wird, kann das Bild in der größtmöglichen Qualität übertragen werden. Außerdem bietet HDMI für das digitale Signal eine Verschlüsselungsfunktion.</p>

HDTV	<p>Eine Abkürzung für High-Definition Television zur Bezeichnung von High-Definition-Systemen, die folgende Bedingungen erfüllen:</p> <ul style="list-style-type: none"> • Vertikale Auflösung von 720p oder 1.080i oder größer (p = Progressiv, i = Zeilensprung) • Bildschirmformat von 16:9
Kopplung	<p>Registrieren Sie beim Anschließen an Bluetooth-Geräte die Geräte vorab, um die gegenseitige Kommunikation sicherzustellen.</p>
Wiederholrate	<p>Das lichtabstrahlende Element eines Bildschirms kann die gleiche Luminanz und Farbe nur für einen äußerst kurzen Zeitraum aufrecht erhalten.</p> <p>Daher muss das Bild mehrere Male pro Sekunde abgetastet und am lichtabstrahlenden Element aktualisiert werden.</p> <p>Die Anzahl der Aktualisierungen pro Sekunde wird als Wiederholrate bezeichnet und in Hertz (Hz) ausgedrückt.</p>
SDTV	<p>Eine Abkürzung für Standard Definition Television zur Bezeichnung normaler Fernsehsysteme, welche die Bedingungen für hochauflösendes HDTV-Fernsehen nicht erfüllen.</p>

Prüfen Sie diese Abschnitte auf wichtige Hinweise über Ihren Projektor.

► **Relevante Links**

- "Indication of the manufacturer and the importer in accordance with requirements of EU directive" [S.109](#)
- "Indication of the manufacturer and the importer in accordance with requirements of United Kingdom directive" [S.109](#)
- "Verwendungshinweise" [S.109](#)
- "Marken" [S.110](#)
- "Urheberrechtliche Hinweise" [S.110](#)
- "Copyright-Zuschreibung" [S.110](#)

Indication of the manufacturer and the importer in accordance with requirements of EU directive

Manufacturer: SEIKO EPSON CORPORATION
Address: 3-5, Owa 3-chome, Suwa-shi, Nagano-ken 392-8502 Japan
Telephone: 81-266-52-3131
<http://www.epson.com/>

Importer: EPSON EUROPE B.V.
Address: Atlas Arena, Asia Building, Hoogoorddreef 5,1101 BA Amsterdam
Zuidoost
The Netherlands
Telephone: 31-20-314-5000
<http://www.epson.eu/>

Indication of the manufacturer and the importer in accordance with requirements of United Kingdom directive

Manufacturer: SEIKO EPSON CORPORATION
Address: 3-5, Owa 3-chome, Suwa-shi, Nagano-ken 392-8502 Japan
Telephone: 81-266-52-3131
<http://www.epson.com/>

Importer: Epson (UK) Ltd.
Address: Westside, London Road, Hemel Hempstead, Hertfordshire, HP3 9TD,
United Kingdom
<http://www.epson.co.uk>

Verwendungshinweise

Wenn dieses Produkt für Anwendungen verwendet wird, bei denen es auf hohe Zuverlässigkeit/Sicherheit ankommt, wie z.B. Transportvorrichtungen beim Flug-, Zug-, Schiffs- und Kfz-Verkehr usw., Vorrichtungen zur Katastrophenverhinderung, verschiedene Sicherheitsvorrichtungen oder Funktions-/Präzisionsgeräte usw., sollten Sie dieses Produkt erst verwenden, wenn Sie erwägt haben, Fail-Safe- Vorrichtungen und Redundanzsysteme in Ihr Design miteinzubeziehen, um die Sicherheit und Zuverlässigkeit des gesamten Systems zu gewährleisten. Da dieses Produkt nicht für den Einsatz bei Anwendungen vorgesehen ist, bei denen es auf extrem hohe Zuverlässigkeit/Sicherheit ankommt, wie beispielsweise in der Raumfahrt, bei primären Kommunikationseinrichtungen, Kernenergiekontrollanlagen oder medizinischen Vorrichtungen für die direkte medizinische Pflege usw., überlegen Sie bitte nach umfassender Evaluierung genau, ob das Produkt für Ihre Zwecke geeignet ist.

Marken

EPSON ist eine eingetragene Marke der Seiko Epson Corporation.

Mac, OS X und macOS sind Marken der Apple Inc.

Microsoft, Windows und das Windows-Logo sind Marken oder eingetragene Marken der Microsoft Corporation in den USA und/oder anderen Ländern.

Google, Google Play, Android TV, Chromecast Built-in und andere Marken sind Marken von Google LLC.

Google Assistant ist in bestimmten Sprachen und Ländern nicht verfügbar. Die Verfügbarkeit der Dienstleistungen variiert je nach Land und Sprache.

Hergestellt unter Lizenz von Dolby Laboratories. Dolby, Dolby Audio und das Doppel-D-Symbol sind Marken von Dolby Laboratories.

HDMI, das HDMI-Logo und High-Definition Multimedia Interface sind Marken oder eingetragene Marken von HDMI Licensing Administrator, Inc.



„QR-Code“ ist eine eingetragene Marke von DENSO WAVE INCORPORATED.

Wi-Fi ist eine Marke der Wi-Fi Alliance®.

Die Bluetooth®-Wortmarke und die Logos sind eingetragene Marken der Bluetooth SIG, Inc, und jegliche Nutzung solcher Marken durch Seiko Epson Corporation erfolgt unter Lizenz. Andere Marken und Markennamen sind das Eigentum ihrer jeweiligen Inhaber.

Adobe und Adobe Reader sind eingetragene Marken oder Marken von Adobe Systems Incorporated in den Vereinigten Staaten und/oder anderen Ländern.

Andere in dieser Dokumentation verwendete Produktnamen werden hier ebenfalls nur zu Kennzeichnungszwecken verwendet und sind unter Umständen Marken ihrer entsprechenden Inhaber. Epson verzichtet auf jedwede Rechte an diesen Marken.

keiner Form (z. B. Druck, Fotokopie, Mikrofilm, elektronisch oder anderes Verfahren) vervielfältigt oder verbreitet werden. Im Hinblick auf die Nutzung der hierin enthaltenen Informationen wird keine Patenthaftung übernommen. Ebenso wird keine Haftung für Schäden in Folge der Nutzung der hierin enthaltenen Informationen übernommen.

Weder die Seiko Epson Corporation noch ihre Partner haften gegenüber dem Käufer des Produktes oder Dritten für Schäden, Verluste, Kosten oder Ausgaben, die dem Käufer oder Dritten infolge folgender Vorkommnisse entstehen: Unfall, Missbrauch, missbräuchliche Nutzung des Produktes, nicht autorisierte Modifikationen, Reparaturen, Veränderungen des Produktes sowie (ausgenommen in den USA) Nichteinhaltung der Bedienungs- und Wartungsanweisungen der Seiko Epson Corporation.

Seiko Epson Corporation haftet nicht für Schäden oder Probleme in Folge der Nutzung von Optionen oder Verbrauchsmaterialien, bei denen es sich nicht um als Original-Epson-Produkte gekennzeichnete oder durch die Seiko Epson Corporation zugelassene Produkte handelt.

Die Inhalte dieser Anleitung können ohne weitere Ankündigung geändert oder aktualisiert werden.

Copyright-Zuschreibung

Diese Informationen können ohne Ankündigung geändert werden.

© 2023 Seiko Epson Corporation

2023.6 414416300DE

Urheberrechtliche Hinweise

Alle Rechte vorbehalten. Ohne vorherige schriftliche Genehmigung der Seiko Epson Corporation dürfen diese Bedienungsanleitung oder Teile hieraus in