

Acer DLP Projektor

PL3510ATV/FL251/LU-P251F/PF-L251F/
LR560ATV/ML-470ATV/PL3510Z/HL6510ATV/
HL6510Z/PL3511ATV/PL3512ATV/HL6511ATV/
A1P2303/PL3510/FL351/LU-P351F/PF-L351F/
LR561/ML-471/PL3510+/HL6510/HL6510+/
PL3511/PL3512/HL6511/PL3515/FL355/LU-
P355F/PF-L355F/LR565/ML-475/PL3515+/
HL6515/HL6515+/PL3516/PL3516+/HL6516/
PL3515ATV/FL255/LU-P255F/PF-L255F/
LR565ATV/ML-475ATV/HL6515ATV/
HL6516ATV/PL3516ATV/XL3510i/FL350/LU-
P350F/PF-L350F/LR560i/ML-470i/XL3511i/
HL6510i/HL6511i/A1P2301/PL3510i/FL351/LU-
P351F/PF-L351F/LR561i/ML-471i/PL3510i/
HL6512i/HL6513i/A1P2302/XL3515i/FL353/LU-
P353F/PF-L353F/LR565i/ML-475i/XL3516i/
HL6515i/HL6516i/HL6810ATV/EL8610a/HL-
4K10a/EL381/HL381/GL810a/VL-710a/LR810a/
ML-710a/PL3810Z/PL3810ATV/HL6810AX/
HL6815AX/HL6811ATV/A4K2304/HL6810/
EL8610/HL-4K50/LU-P800K/HL380/GL810/VL-
710/LR810/ML-710/PL3810/PL3811/HL6810X/
HL6815X/HL6811-Serie

Benutzerhandbuch

Copyright © 2023. Acer Incorporated.
Alle Rechte vorbehalten.

Acer Projektor Benutzerhandbuch
Erste Ausgabe: 08/2023

Gelegentliche Änderungen der Informationen in dieser Veröffentlichung behalten wir uns ohne Ankündigung vor. Diese Änderungen werden jeweils in die folgenden Ausgaben dieses Handbuchs, zusätzlicher Dokumente oder Veröffentlichungen übernommen. Diese Firma übernimmt keine Garantie, weder ausdrücklich noch implizit, bezüglich des Inhalts dieses Handbuchs und – ohne darauf beschränkt zu sein – der unausgesprochenen Garantien von Marktgängigkeit und Eignung für einen bestimmten Zweck.

Notieren Sie nachfolgend die Modellnummer, Seriennummer sowie Kaufdatum und -ort. Die Serien- und Modellnummer befinden sich auf dem Etikett an Ihrem Computer. Wenn Sie sich bezüglich Ihres Geräts an Acer Incorporated wenden, müssen Sie die Seriennummer, die Modellnummer und die Kaufdaten immer mit angeben.

Kein Teil dieser Veröffentlichung darf ohne vorherige schriftliche Zustimmung von Acer Incorporated reproduziert, in einem Datenabrufsystem gespeichert oder in anderer Form oder durch andere Verfahren (elektronisch, mechanisch, durch Fotokopieren, Aufnahme oder andere Verfahren) verbreitet werden.

Acer Projektor

Modellnummer : _____

Seriennummer: _____

Kaufdatum: _____

Gekauft bei: _____

Acer und das Acer-Logo sind eingetragene Handelsmarken der Acer Incorporated. Die anderen hier erwähnten Produktnamen und Marken dienen nur dem Identifizierungszweck und sind Eigentum der jeweiligen Inhaber.

Die Begriffe HDMI, HDMI High-Definition Multimedia Interface, HDMI-Aufmachung (HDMI Trade Dress) und die HDMI-Logos sind Marken oder eingetragene Marken von HDMI Licensing Administrator, Inc.

Informationen für Ihre Sicherheit und Komfort

Lesen Sie sorgfältig diese Anweisungen. Heben Sie das Dokument für einen späteren Gebrauch auf. Befolgen Sie alle auf dem Produkt befindlichen Warnungen und Anweisungen.

Vor dem Reinigen das Gerät ausschalten

Trennen Sie vor dem Reinigen das Gerät vom Netz. Verwenden Sie keine flüssigen Reinigungsmittel oder Spritzreinigungsmittel. Reinigen Sie das Gerät nur mit einem angefeuchteten Tuch.

Auf den Stecker als Abschaltvorrichtung achten

Befolgen Sie die nachstehenden Richtlinien, wenn Sie die Stromleitung mit dem externen Netzteil verbinden oder davon trennen:

- Installieren Sie das Speisegerät, bevor Sie die Stromleitung mit einer Netzsteckdose verbinden.
- Ziehen Sie die Stromleitung heraus, bevor Sie das Netzteil von dem Projektor trennen.
- Falls das System mehrere Stromquellen hat, dann trennen Sie alle Stromleitungen von den Stromquellen, um die Stromversorgung des Systems abzuschalten.

Auf die Zugänglichkeit achten

Stellen Sie sicher, dass die Netzsteckdose, in die Sie die Stromleitung einstecken, leicht zugänglich ist und sich in der Nähe des Gerätebedieners befindet. Wenn Sie die Stromversorgung des Gerätes abschalten müssen, ziehen Sie bitte unbedingt die Stromleitung aus der Netzsteckdose heraus.



Warnungen!

- Verwenden Sie das Gerät nicht in der Nähe von Wasser.
- Stellen Sie das Gerät nicht auf einen instabilen Wagen, Ständer oder Tisch. Wenn das Gerät herunterfällt, kann es schwer beschädigt werden.
- Die Schlitze und Öffnungen dienen zur Belüftung, um einen zuverlässigen Betrieb des Gerätes zu gewährleisten und das Gerät vor einer Überhitzung zu schützen. Diese Öffnungen dürfen nicht blockiert oder zudeckt werden. Stellen Sie das Produkt nicht auf ein Bett, Sofa, Teppich oder andere ähnliche Oberflächen, da die Entlüftungsöffnungen dabei blockiert werden können.

Stellen Sie das Gerät nicht in die Nähe oder auf einen Heizkörper bzw. eine Heizung. Bauen Sie das Gerät nirgends ein, es sei denn, dass eine richtige Belüftung sichergestellt ist.

- Lassen Sie keine Gegenstände durch die Schlitze am Gehäuse in das Geräteinnere eindringen. Sie können dadurch mit gefährlicher Hochspannung in Berührung kommen oder einen Kurzschluss zwischen den Teilen verursachen. Ein Brand oder Stromschlag kann die Folge sein. Schütten Sie keine Flüssigkeiten auf das Gerät.
- Stellen Sie das Gerät nicht auf eine vibrierende Oberfläche, um Schäden an internen Komponenten und ein Leck der Batterien zu vermeiden.
- Verwenden Sie das Gerät nicht, während Sie Sport treiben oder an einem Ort, an dem es Vibrationen ausgesetzt wird, da dies zu Kurzschlüssen führen oder die Rotorkomponenten beschädigen kann.

Auf die Stromversorgung achten

- Die Stromversorgung des Gerätes muss mit der Angabe auf dem Typenschild übereinstimmen. Sind Sie sich hinsichtlich der Spezifikationen Ihres Stromnetzes unsicher, dann nehmen Sie bitte mit Ihrem Händler oder Stromanbieter Kontakt auf.
- Lassen Sie keinerlei Gegenstände auf dem Stromkabel liegen. Achten Sie darauf, dass die Kabel nicht über eine begangene Raumfläche liegen.
- Wenn ein Verlängerungskabel verwendet wird, achten Sie bitte darauf, dass der gesamte Ampere-Nennwert der Geräte, die das Verlängerungskabel verwenden, nicht den Nennwert des Verlängerungskabels überschreitet. Achten Sie auch darauf, dass der gesamte Nennwert aller Geräte, die mit der selben Netzsteckdose verbunden werden, den Nennwert der Sicherung nicht überschreitet.
- Schließen Sie nicht zu viele Geräte an, um eine Überlastung der Stromleitung, Steckdosenleiste oder Steckdose zu vermeiden. Die gesamte Systemlastung darf 80% des Nennwerts der betroffenen Sicherung nicht überschreiten. Wenn Steckdosenleisten verwendet werden, darf die Belastung 80% des Eingangsnennwerts der Steckdosenleisten nicht überschreiten.
- Das Netzteil des Gerätes ist mit einem dreiartrigen, geerdeten Stecker ausgestattet. Der Stecker passt nur in eine geerdete Steckdose. Stellen Sie sicher, dass die Steckdose richtig geerdet ist, bevor Sie den Netzstecker einstecken. Stecken Sie den Stecker nicht in eine nichtgeerdete Steckdose ein. Nehmen Sie Kontakt mit Ihrem Elektriker für Details auf.



.....

Warnung! Bei dem Erdungspol handelt es sich um eine Sicherheitsmaßnahme. Das Verwenden einer nicht richtig geerdeten Steckdose kann einen elektrischen Schlag und/oder Verletzungen verursachen.



.....

Hinweis: Der Erdungspol bietet auch einen guten Schutz vor unerwartetem Rauschen, das aus den benachbarten elektrischen Geräten stammt und die Leistung dieses Gerätes stören kann.

- Verwenden Sie das Gerät nur mit dem mitgelieferten Stromleitungsset. Falls Sie das Set auswechseln müssen, stellen Sie bitte sicher, dass das neue Stromleitungsset die folgenden Anforderungen erfüllt: trennbarer Typ, UL-gelistet/CSA-zertifiziert, VDE-genehmigt oder äquivalent, maximal 4,5 Meter (14,76 Fuß) lang.

Instandsetzen des Produkts

Versuchen Sie niemals das Produkt in eigener Regie zu reparieren. Durch Öffnen des Gehäuses setzen Sie sich Hochspannung und anderen Gefahren aus. Überlassen Sie die Reparatur qualifiziertem Kundendienstpersonal.

Sollte einer der folgend aufgelisteten Punkte auftreten, dann ziehen Sie bitte den Netzstecker des Gerätes heraus und nehmen Kontakt mit qualifiziertem Kundendienstpersonal auf:

- Das Netzkabel oder der Stecker ist beschädigt, hat einen Schnitt oder ist ausgefranst
- Flüssigkeiten sind in das Produkt eingedrungen
- Das Produkt wurde Regen oder Wasser ausgesetzt
- Das Produkt ist heruntergefallen oder das Gerät ist beschädigt
- Das Produkt weist eine deutliche Leistungsänderung auf, welches die Notwendigkeit einer Reparatur andeutet
- Das Gerät arbeitet nicht richtig, obwohl die Bedienungsanweisungen befolgt werden



.....

Hinweis: Nehmen Sie nur die Steuerungen vor, die in den Bedienungsanweisungen beschrieben sind. Eine unsachgemäße Bedienung anderer Steuerungen kann u. U. zu Schäden führen und eine langwierige Einstellarbeit eines qualifizierten Fachmanns nötig machen.



.....

Warnung! Aus Sicherheitsgründen dürfen keine unverträglichen Teile verwendet werden, wenn Komponenten hinzugefügt oder ausgewechselt werden. Wenden Sie sich für Kaufoptionen an Ihren Händler.

Das Gerät und seine Erweiterungen erhalten möglicherweise kleine Teile. Halten Sie sie von kleinen Kindern fern.

Weitere Sicherheitshinweise

- Schauen Sie nicht in die Linse des Projektors, wenn die Lichtquelle an ist. Das helle Licht kann Ihren Augen schaden.



RG2 IEC/EN 62471-5:2015

- Schalten Sie zuerst den Projektor und dann die Signalquellen ein.

- Verwenden Sie das Gerät nicht in folgenden Umgebungen:
 - Eine schlecht belüftete oder eingeengte Stelle. Ein Abstand von mindestens 50cm von Wänden und ein freier Luftfluss um den Projektor ist notwendig.
 - Eine Stelle, wo die Temperatur übermäßig hoch wird, wie z.B. innerhalb eines Fahrzeugs, dessen Fenster geschlossen sind.
 - Eine Stelle, wo es eine hohe Feuchtigkeit, übermäßig Staub oder Zigarettenrauch gibt. Dies kann die optischen Komponenten verschmutzen, die Standzeit des Gerätes verkürzen und das Bild verdunkeln.
 - Eine Stelle in der Nähe von Feueralarmen.
 - Eine Stelle, deren Umgebungstemperatur über 40°C/104°F beträgt. Eine solche Umgebung könnte dazu führen, dass der/die Lüfter im Standbymodus betrieben werden.
 - Eine Stelle, deren Höhe über 10.000 Fuß beträgt.
- Trennen Sie unverzüglich den Projektor vom Netz, wenn irgendetwas mit ihm nicht stimmt. Betreiben Sie das Gerät nicht, wenn der Projektor Rauch, komische Geräusche oder Geruch abgibt. Ein Brand oder elektrischer Schlag kann die Folge sein. Trennen Sie in diesem Fall unverzüglich den Projektor vom Netz und nehmen Kontakt mit Ihrem Händler auf.
- Verwenden Sie das Gerät nicht weiter, wenn es zerbrochen ist oder heruntergefallen ist. Nehmen Sie in diesem Fall Kontakt mit Ihrem Händler für eine Untersuchung auf.
- Richten Sie das Projektorobjektiv nicht auf die Sonne. Ein Brand kann die Folge sein.
- Lassen Sie den Projektor nach dem Ausschalten den Abkühlungsvorgang beenden, bevor Sie die Stromverbindung trennen.
- Schalten Sie nicht häufig plötzlich die Netzstromversorgung des Projektors ab oder nehmen den Projektor während des Betriebs vom Netz. Am besten warten Sie, bis das Gebläse anhält, bevor Sie die Stromversorgung abschalten.
- Berühren Sie das Luftaustrittsgitter und die Bodenplatte nicht, um Verbrennungen zu vermeiden.
- Reinigen Sie gegebenenfalls häufig den Luftfilter. Die Temperatur im Geräteinneren kann steigen und Schäden verursachen, wenn der Filter oder die Belüftungsöffnungen mit Dreck oder Staub verstopft sind.
- Blicken Sie nicht während des Betriebs des Projektors in das Luftaustrittsgitter. Dies kann Ihren Augen schaden.
- Lassen Sie immer den Objektivverschluss geöffnet bzw. nehmen die Objektivabdeckung immer ab, wenn der Projektor eingeschaltet ist.
- Blockieren Sie das Projektorobjektiv nicht mit einem Gegenstand, wenn der Projektor in Betrieb ist. Der Gegenstand kann dadurch erwärmt und verformt werden oder sogar einen Brand verursachen. Um die Lichtquelle vorübergehend auszuschalten, drücken Sie auf der Fernbedienung auf die HIDE Taste.
- Versuchen Sie niemals den Projektor auseinanderzubauen. Es gibt gefährliche Hochspannung innerhalb des Gerätes.
- Lassen Sie den Projektor nicht vertikal stehen. Der Projektor kann herunterfallen und Verletzungen oder Schäden verursachen.

- Dieser Projektor kann umgedrehte Bilder für eine Deckenmontageinstallation anzeigen. Verwenden Sie nur das Deckenmontageset von Acer, um den Projektor zu installieren. Achten Sie darauf, dass er sicher installiert wird.
- Der Projektor sollte nur im Schreibtisch- oder Deckenmontagemodus horizontal aufgestellt werden, und sein Neigungswinkel sollte 6 Grad nicht überschreiten, da es sonst zu einer dramatischen Verringerung der Lampenlebensdauer oder zu schwerwiegenden Sicherheitsbedenken aufgrund von Systemfehlern kommen kann.



Vorsicht mit dem Gehör

Folgen Sie bitte den nachstehenden Anweisungen, um Ihr Gehör zu schützen.

- Erhöhen Sie schrittweise die Lautstärke, bis Sie deutlich und gemütlich hören können.
- Erhöhen Sie die Lautstärke nicht weiter, wenn Ihre Ohren sich an die Lautstärke gewöhnt haben.
- Hören Sie Musik nicht über längere Zeit bei einer hohen Lautstärke.
- Versuchen Sie nicht mit einer erhöhten Lautstärke laute Umgebungen zu übertönen.
- Reduzieren Sie die Lautstärke, wenn Sie die Leute, die in Ihrer Nähe sprechen, nicht hören können.

Anweisungen zur Entsorgung

Entsorgen Sie das elektronische Gerät nicht mit dem Hausmüll zusammen. Bitte recyceln Sie das Gerät, um die Umweltbelastung zu minimieren und die Umwelt zu schützen. Für weitere Informationen zu den Regelungen über Elektro- und Elektronik-Altgeräte (WEEE) besuchen Sie bitte <http://www.acer-group.com/public/Sustainability/index.htm>



Laser Warnung

IEC 60825-1:2014: KLASSE 1 LASERPRODUKT - RISIKOGRUPPE 2.

Das Produkt ist für die Verwendung als Laserprodukt für Verbraucher bestimmt und entspricht der Norm EN 50689:2021.

KLASSE 1 VERBRAUCHER LASERPRODUKT
EN 50689:2021



- Es wird darauf hingewiesen, dass Kinder beaufsichtigt werden müssen und dass sie niemals in den Projektorstrahl blicken dürfen, unabhängig von dessen Entfernung.
- Es wird darauf hingewiesen, dass bei Verwendung der Fernbedienung zum Starten des Projektors vor der Projektionslinse Vorsicht geboten ist.
- Es wird darauf hingewiesen, dass der Benutzer keine optischen Hilfsmittel wie Ferngläser oder Teleskope im Inneren des Strahls verwenden sollte.

Das allererste

Benutzungshinweise

Was Sie tun sollten:

- Schalten Sie vor dem Reinigen das Gerät aus.
- Verwenden Sie zur Reinigung des Gehäuses ein weiches, mit mildem Reinigungsmittel angefeuchtetes Tuch.
- Trennen Sie das Gerät vom Stromnetz, wenn es über einen längeren Zeitraum nicht benutzt wird.

Was Sie nicht tun sollten:

- Blockieren Sie niemals die Lüftungsöffnungen des Gerätes, da sie zur Kühlung dienen.
- Benutzen Sie zur Reinigung keine Scheuermittel, Wachse oder Lösungsmittel.
- Verwenden Sie das Gerät nicht unter den folgenden Umständen:
 - In extrem heißer, kalter oder feuchter Umgebung.
 - In besonders staubiger und schmutziger Umgebung.
 - In der Nähe von Geräten, die starke Magnetfelder erzeugen.
 - Unter direkter Sonneneinstrahlung.

Vorsichtsmaßnahmen

Befolgen Sie alle Warnhinweise, Vorsichtsmaßnahmen und Pflegehinweise in diesem Handbuch, um die Lebensdauer des Gerätes zu maximieren.



Warnung:

- Schauen Sie nicht in die Linse des Projektors, wenn der Projektor eingeschaltet ist. Das helle Licht kann Ihren Augen schaden.
- Das Gerät darf weder Regen noch Feuchtigkeit ausgesetzt werden, um einen Brand oder Kurzschluss zu vermeiden.
- Versuchen Sie nicht das Gerät zu öffnen oder auseinander zu bauen. Es besteht die Gefahr eines Stromschlags.
- Lassen Sie nach dem Ausschalten des Projektors das Gebläse noch einige Minuten in Betrieb, bevor Sie die Stromverbindung trennen.
- Schalten Sie zuerst den Projektor und dann die Signalquellen ein.
- Verwenden Sie die Objektivabdeckung nicht, wenn der Projektor in Betrieb ist.

Informationen für Ihre Sicherheit und Komfort	iii
Das allererste	ix
Benutzungshinweise	ix
Vorsichtsmaßnahmen	ix
Einführung	1
Produktmerkmale	1
Lieferumfang	2
Projektor - Übersicht	3
Aussehen des Projektors	3
Bedienfeld	4
Layout der Fernbedienung	5
Inbetriebnahme	7
Anschließen des Projektors	7
Ein-/Ausschalten des Projektors	9
Einschalten des Projektors	9
Ausschalten des Projektors	10
Einstellen des Projektionsbildes	11
Einstellen der Höhe des Projektionsbildes	11
So erhalten Sie eine bevorzugte Bildgröße durch Justieren der Entfernung und des Zoomfaktors	12
Gewünschte Bildposition durch Anpassung der Linsenverschiebung erreichen (nur für ausgewählte Modelle)	14
Nutzer Kontrollen	15
Installationsmenü	15
Onscreen Display (OSD) Menüs	16
Farbe	17
Bild	20
Einstellung	23
Verwaltung	27
Audio	29
3D	30
Sprache	31

Inhaltsverzeichnis

Acer Splash Downloader	32
Einleitung	32
Verwendung des Acer Splash Downloader	32
Anhang	35
Fehlerbehebung	35
Liste mit LED- und Alarm-Definitionen	39
Deckenmontage	40
Technische Daten	43
Kompatible Modi	47
Bestimmungen und Sicherheitshinweise	49

Einführung

Produktmerkmale

Für diesen Projektor wurde die Singlechip-DLP® Technologie verwendet. Zu seinen herausragenden Merkmalen gehören:

- DLP® Technologie
- Aktiviert die Projektion von 3D-Inhalten über DLP Link Technology: Blu-Ray 3D unterstützt
- Acer ColorBoost-Technologie zeigt naturgetreue Farben in lebhaften, lebensechten Bildern
- Hohe Helligkeit und hohes Kontrastverhältnis
- Vielfältige Anzeigemodi für eine optimale Leistung in jeder Situation
- HDTV (720p, 1080i, 1080p) wird unterstützt
- Geringerer Stromverbrauch und Stromsparmodus (ECO) verlängert die Lebensdauer des Projektors
- Die Acer EcoProjection Technologie bietet eine intelligente Energieverwaltung und Verbesserung der physischen Effizienz
- Erweiterte Schrägpositionskorrektur für optimale Präsentationen
- OSD (On-Screen Display)-Menü in mehreren Sprachen
- Manuelle Fokus/Zoom Projektionslinse
- 0,8 ~ 2X digitaler Zoom und Pfannenbewegungsfunktion
- Kompatibel mit Microsoft® Windows® 2000, XP, 7, 8, 8.1, 10, Vista®, Macintosh OS, Chrome OS
- CEC (Consumer Electronics Control) Funktion unterstützt
- BluelightShield Funktion wird unterstützt
- Einstellbare Leistung der Lichtquelle
- Der Projektor unterstützt das Seitenverhältnis 32:9, wenn Sie die Ausgangsauflösung Ihres Geräts auf 3840 x 1080 ändern. Nicht unterstützte Geräte: HDMI 1.4 Quellen unterstützen kein 3840 x 1080. Gerätekompatibilität: HDMI 2.0 Quellen mit Intel Grafikkarte.

Lieferumfang

Der Projektor wird mit sämtlichen nachstehend gezeigten Komponenten geliefert. Überprüfen Sie den Lieferumfang auf Vollständigkeit. Wenden Sie sich bitte sofort an Ihren Händler, falls etwas fehlen sollte.



Projektor

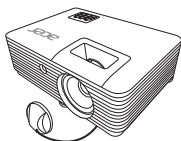

Netzkabel



HDMI-Kabel
(optional)



Sicherheitskarte
(optional)

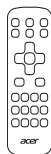

Fernbedienung



Schnellstartanlei-
tung



AAA Batterien x 2



Tragetasche
(optional)



WLAN Dongle
(UWA5)
(optional)



Android TV
Dongle
(optional)



Zusätzliche AAA
Batterie x 2
(für Modelle mit
Android TV
Dongle)



Hinweis: Der Paketinhalt kann je nach Region und Modell unterschiedlich sein.

Projektor - Übersicht

Aussehen des Projektors

Frontseite / Oberseite

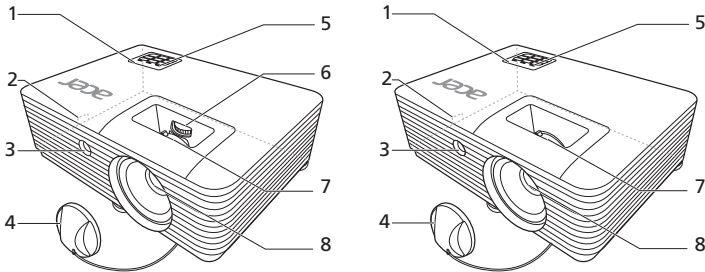

#	Beschreibung	#	Beschreibung
1	Bedienfeld	5	Stromschalter und die Betriebsanzeige-LED
2	Sicherheitssteckplatz	6	Linseverschiebungsknopf
3	Fernbedienungsempfänger	7	Zoomring und Fokusring
4	Objektivabdeckung	8	Projektionslinse

Rückseite

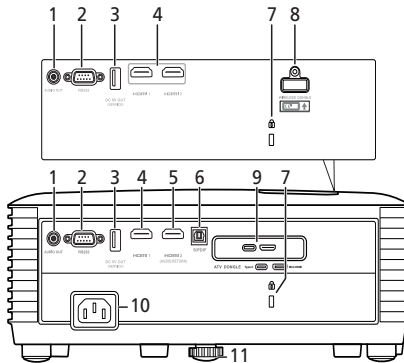

Hinweis: Die Anschlusschnittstelle unterliegt den Modellspezifikationen.

#	Beschreibung	#	Beschreibung
1	Audioausgang	8	USB-A Anschluss (für WLAN Dongle)
2	RS232-Anschluss	9	USB Typ-C und HDMI Anschluss (für Android TV Dongle)
3	USB-A Anschluss (DC 5V Ausgang)		
4	HDMI Anschluss/Anschlüsse	10	Netzanschluss
5	HDMI Anschluss (Audio Rückkanal)	11	Winkelverstellfuß
6	S/PDIF-Anschluss		
7	Kensington™ Schlossanschluss		

Bedienfeld

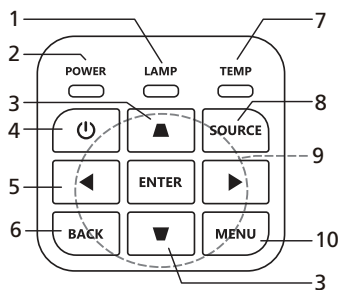

#	Funktion	Beschreibung
1	LAMP	Lampenanzeige LED.
2	POWER	Betriebsanzeige LED
3	Trapezkorrektur	Passt die Bildverzerrung durch eine geneigte Projektion an.
4	Ein-/Austaste	Siehe Abschnitt „Ein-/Ausschalten des Projektors“.
5	ENTER	Bestätigt Ihre Auswahl von Elementen.
6	BACK	Verwirft Ihre Auswahl oder geht zur vorherigen Seite zurück.
7	TEMP	Temperaturanzeige LED.
8	SOURCE	Hiermit wird eine andere Eingabequelle aktiviert.
9	Vier Pfeiltasten	Damit können Sie Elemente auswählen oder Einstellungen ändern.
10	MENU	Das OSD-Menü (On Screen Display) anzuzeigen, zurück zur letzten OSD-Menüfunktion zu gelangen und um das OSD-Menü zu schließen.

Layout der Fernbedienung

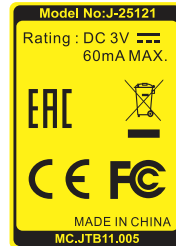
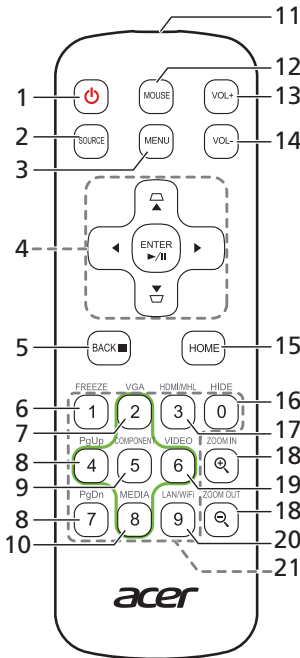

#	Funktion	Beschreibung
1	EIN/AUS	Siehe Abschnitt „Ein-/Ausschalten des Projektors“.
2	SOURCE	Wechselt die aktive Quelle.
3	MENU	Ruft das Onscreen Display (OSD) Menü auf oder schließt das OSD-Menü.
4	Trapezkorrektur	Damit korrigieren Sie die Bildverzerrung, die durch Kippen des Projektors entsteht.
	Vier Pfeiltasten	Damit können Sie Elemente auswählen oder Einstellungen ändern.
	ENTER	Bestätigt Ihre Auswahl von Elementen.
	Wiedergabe/Pause	
5	BACK	Verwirft Ihre Auswahl oder geht zur vorherigen Seite zurück.
	Stopp	
6	FREEZE	Mit dieser Taste halten Sie das Bild auf dem Bildschirm an.

#	Funktion	Beschreibung
7	VGA	Mit dieser Taste wechseln Sie die Quelle auf VGA. Dieser Anschluss unterstützt analoge RGB und YPbPr (480i/480p/576i/576p/720p/1080i/1080p). (für Modell mit VGA-Anschluss)
8	PgUp/PgDn	Nur im Computermodus. Mit diesen Tasten wählen Sie die nächste oder vorherige Seite. Diese Funktion ist nur dann verfügbar, wenn der Projektor über ein Mini-USB-Kabel mit einem Computer verbunden ist.
9	COMPONENT	(Keine Funktion)
10	MEDIA	Öffnet die MEDIEN EINRICHTUNG Seite. (für LAN/WLAN kompatible Modelle)
11	Infrarotsender	Damit werden Signale an den Projektor gesendet.
12	MOUSE	(Keine Funktion)
13	VOL+	Erhöht die Lautstärke des Projektors.
14	VOL-	Verringert die Lautstärke des Projektors.
15	HOME	(Keine Funktion) (für Modelle ohne Android TV Dongle) Kehrt zum Startbildschirm des Android TV Dongles zurück.
16	HIDE	Drücken Sie auf „HIDE“, um das Bild auszublenden. Drücken Sie erneut auf diese Taste, um das Bild wieder anzuzeigen.
17	HDMI/MHL	Zum Wechsel der Quelle zu HDMI™ (oder MHL). (bei dem Modell mit HDMI™- oder MHL-Anschluss)
18	ZOOM IN/ ZOOM OUT	Mit dieser Taste zoomen Sie das projizierte Bild ein oder aus.
19	VIDEO	Mit dieser Taste wechseln Sie die Quelle auf Composite Video. (für Modell mit VIDEO-Anschluss)
20	LAN/WiFi	Mit dieser Taste wechseln Sie die Quelle auf LAN/WLAN. (für LAN/WLAN kompatible Modelle)
21	Zifferntasten 0~9	Verwenden Sie die Tasten „0~9“, um ein Kennwort im OSD für die „Einstellung“ > „Sicherheit“ einzugeben.

Inbetriebnahme

Anschließen des Projektors

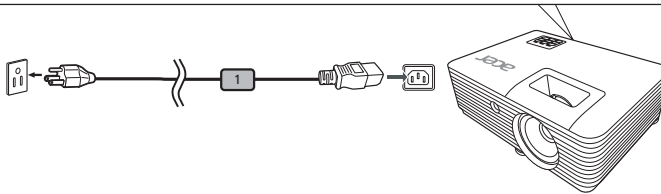
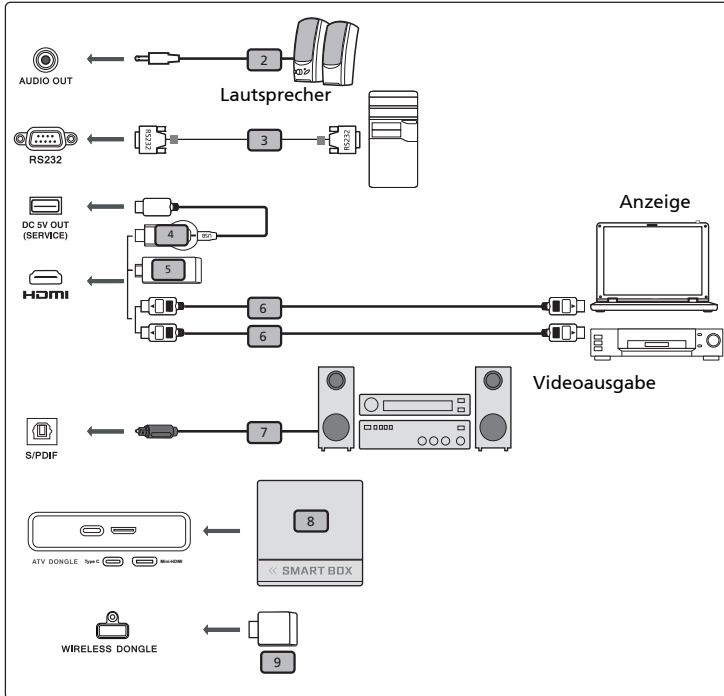

Hinweis: Die Anschlusschnittstelle unterliegt den Modellspezifikationen.

#	Beschreibung	#	Beschreibung
1	Netzanschluss	6	HDMI-Kabel
2	Audiokabel	7	S/PDIF Audiokabel
3	RS232-Kabel	8	Android TV Dongle
4	HDMI Dongle	9	WLAN Dongle
5	WirelessHD Dongle		



Hinweis: Stellen Sie sicher, dass die Frequenz des Anzeigemodus mit dem Projektor verträglich ist, um zu gewährleisten, dass der Projektor gut mit Ihrem Computer zusammenarbeitet.

Hinweis: Kompatible HDMI Dongle: WirelessHD (MWIHD1), MWA3, HWA1, Chromecast™.

Ein-/Ausschalten des Projektors

Einschalten des Projektors

- 1 Stellen Sie sicher, dass das Netzkabel und das Signalkabel richtig verbunden sind. Die Betriebs-LED blinkt daraufhin rot.
- 2 Schalten Sie den Projektor durch Drücken des Stromschalters  am Bedienfeld oder auf der Fernbedienung ein. Die Betriebs-LED leuchtet daraufhin blau.
- 3 Schalten Sie die Signalquelle (Computer, Notebook, Videowiedergabegerät usw.) ein. Die Signalquelle wird automatisch erkannt (Wenn Sie zum ersten Mal den Projektor einschalten oder die Auswahl der Quellenauswahl „Auto“ ist).
 - Falls die Meldung „Kein Signal“ auf dem Bildschirm erscheint, prüfen Sie bitte, ob die Signalkabel richtig verbunden sind.
 - Wenn mehrere Quellen gleichzeitig angeschlossen sind, verwenden Sie bitte die Taste „Source“ am Bedienfeld oder auf der Fernbedienung oder verwenden die entsprechende Quellentaste auf der Fernbedienung, um die Signalquelle umzuschalten.
 - Wenn es kein Signal gibt, während Sie den Android TV Dongle verwenden, drücken Sie die Einschalttaste auf der Fernbedienung des Android TV Dongles, um den Android TV Dongle einzuschalten, oder starten Sie den Projektor neu, um die Android TV Ausgabe wiederherzustellen.
 - Wenn die Fernbedienung des Android TV Dongles nicht reagiert, drücken Sie die Reset-Taste auf dem Android TV Dongle, um ihn zurückzusetzen und erneut mit der Fernbedienung zu koppeln.

Ausschalten des Projektors

- 1 Drücken Sie den Stromschalter, um den Projektor auszuschalten. Die folgende Meldung erscheint:
„Den Stromschalter erneut drücken, um den Ausschaltvorgang fortzusetzen.“
 Drücken Sie noch einmal den Stromschalter.
- 2 Die Betriebs-LED leuchtet jetzt konstant rot, um den Standby-Modus anzuzeigen.
- 3 Sie können jetzt den Netzstecker unbedenklich herausziehen.



Warnanzeigen:

- **„Projektor überhitzt. Lichtquelle wird in Kürze automatisch ausgeschaltet.“**
 Diese Meldung auf dem Bildschirm zeigt an, dass der Projektor überhitzt ist. Die Lampe sowie der Projektor wird automatisch ausgeschaltet, und die Temperatur-LED leuchtet ständig rot. Wenden Sie sich bitte an Ihren Händler oder das nächste Kundendienstzentrum.
- **„Gebläse versagt. Lichtquelle wird in Kürze automatisch ausgeschaltet.“**
 Diese Meldung auf dem Bildschirm zeigt an, dass das Gebläse ausgefallen ist. Die Lampe sowie der Projektor wird automatisch ausgeschaltet, und die Temperatur-LED blinkt. Wenden Sie sich bitte an Ihren Händler oder das nächste Kundendienstzentrum.



Hinweis: Nehmen Sie mit Ihrem Händler oder unserem Kundendienstzentrum Kontakt auf, wann immer sich der Projektor automatisch ausschaltet und die Temperatur-LED ständig rot leuchtet.

Einstellen des Projektionsbildes

Einstellen der Höhe des Projektionsbildes

Der Projektor ist mit höhenverstellbaren Füßen zur Anpassung der Bildhöhe ausgestattet.

So heben Sie das Projektionsbild an:

- 1 Mit Hilfe der vorderen Winkelverstellfüße können Sie das Bild bis zum gewünschten Anzeigewinkel nach oben verschieben.
- 2 Verwenden Sie den hinteren Winkelverstellfuß zur Feineinstellung des Anzeigewinkels.

So senken Sie das Projektionsbild ab:

- 1 Mit Hilfe der vorderen Winkelverstellfüße können Sie das Bild bis zum gewünschten Anzeigewinkel nach unten verschieben.
- 2 Verwenden Sie den hinteren Winkelverstellfuß zur Feineinstellung des Anzeigewinkels.

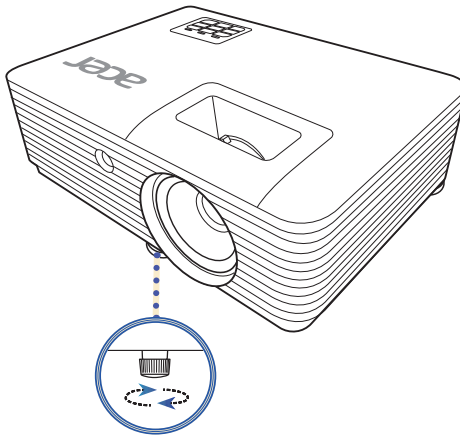

Winkelverstellfuß

So erhalten Sie eine bevorzugte Bildgröße durch Justieren der Entfernung und des Zoomfaktors

Die folgende Tabelle zeigt an, wie Sie eine gewünschte Bildgröße durch Justieren der Projektorposition oder durch Verwenden des Zoomrings erreichen.

- 1080p/4K Serie mit einem Zoomfaktor von 1,3x und einem Projektionsverhältnis von 1,15 – 1,5

Um eine Bildgröße von 100 Zoll zu erhalten, stellen Sie den Projektor in einer Entfernung von 2,5 bis 3,3 m von der Leinwand auf und justieren Sie entsprechend den Zoomfaktor.

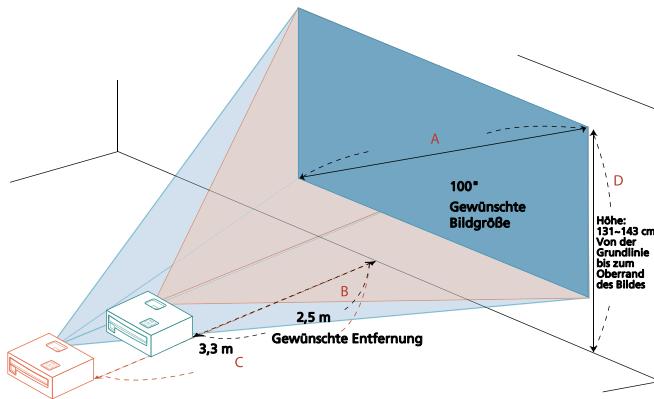

Gewünschte Bildgröße		Entfernung (m)		Oben (cm)	
Diagonal (Zoll) < A >	B (cm) x H (cm)	Max. Zoomfaktor < B >	Min. Zoomfaktor < C >	Von der Grundlinie bis zum Oberrand des Bildes < D >	
				Versatz: 110%	Versatz: 130%
30	66 x 37	0,8	1,0	39	43
40	89 x 50	1,0	1,3	52	57
50	111 x 62	1,3	1,7	65	72
60	133 x 75	1,5	2,0	78	86
70	155 x 87	1,8	2,3	92	100
80	177 x 100	2,0	2,7	105	115
90	199 x 112	2,3	3,0	118	129
100	221 x 125	2,5	3,3	131	143
120	266 x 149	3,1	4,0	157	172
150	332 x 187	3,8	5,0	196	215
180	398 x 224	4,6	6,0	235	258
200	443 x 249	5,1	6,6	262	286
250	553 x 311	6,4	8,3	327	358
300	664 x 374	7,6	10,0	392	430

- 1080p Serie mit einem Zoomfaktor von 1,1x und einem Projektionsverhältnis von 1,49 – 1,64

Um eine Bildgröße von 100 Zoll zu erhalten, stellen Sie den Projektor in einer Entfernung von 3,3 bis 3,6 m von der Leinwand auf und justieren Sie entsprechend den Zoomfaktor.

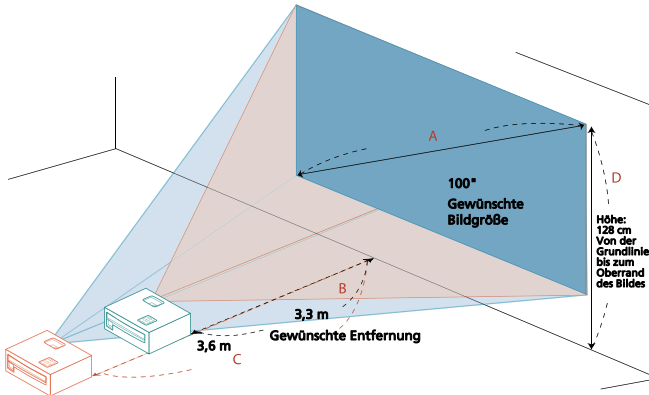

Gewünschte Bildgröße		Entfernung (m)		Oben (cm)
Diagonal (Zoll) < A >	B (cm) x H (cm)	Max. Zoomfaktor < B >	Min. Zoomfaktor < C >	Von der Grundlinie bis zum Oberrand des Bildes < D >
30	66 x 37	1,0	1,1	38
40	89 x 50	1,3	1,5	51
50	111 x 62	1,6	1,8	64
60	133 x 75	2,0	2,2	77
70	155 x 87	2,3	2,5	90
80	177 x 100	2,6	2,9	103
90	199 x 112	3,0	3,3	115
100	221 x 125	3,3	3,6	128
120	266 x 149	4,0	4,4	154
150	332 x 187	4,9	5,4	192
180	398 x 224	5,9	6,5	231
200	443 x 249	6,6	7,3	257
250	553 x 311	8,2	9,1	321
300	664 x 374	9,9	10,9	385

Gewünschte Bildposition durch Anpassung der Linsenverschiebung erreichen (nur für ausgewählte Modelle)

Der Projektor ist mit einer Linsenverschiebung zur Anpassung der Position des projizierten Bildes ausgestattet, mit der Sie den Projektor nicht selbst verschieben müssen. Drehen Sie den Knopf an der Oberseite des Projektors, um die Linse zu verschieben.



Hinweis: Die Zahlen in diesem Abschnitt dienen lediglich als Beispiele und sind keine genauen Angaben. Die Zahlen zwischen Einheiten können aufgrund von Toleranzen abweichen.

Die vertikale Höhe kann zwischen +55% und +65% der Bildhöhe angepasst werden.

Die vertikale Position

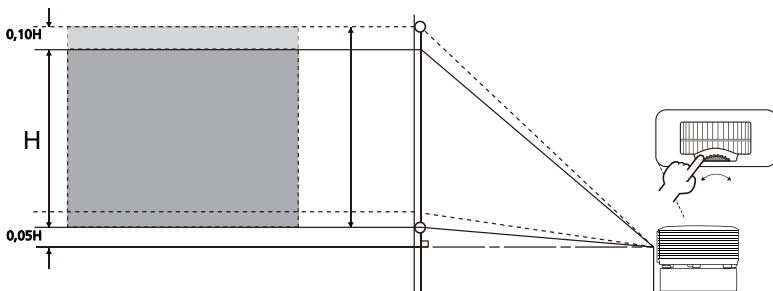

Nutzer Kontrollen

Installationsmenü

Das Installationsmenü bietet eine Anzeige am Bildschirm (Onscreen Display - OSD) zur Installation des Projektors und Wartung. Verwenden Sie die OSD nur, wenn die Nachricht „Kein Signal“ am Bildschirm angezeigt wird oder wenn der Projektor ein Eingangssignal sucht.

- 1 Schalten Sie den Projektor ein, indem Sie auf dem Bedienfeld oder der Fernbedienung auf  (EIN/AUS) drücken.
- 2 Drücken Sie „MENU“ auf dem Bedienfeld oder Fernbedienung, um die OSD zur Installation des Projektors und Wartung zu starten.



- 3 Das Hintergrundmuster dient als eine Hilfe zur Anpassung der Kalibrierungs- und Ausrichtungseinstellungen wie z.B. Bildschirmgröße und Abstand, Fokus usw.



Hinweis: Der OSD-Screenshot dient nur als Referenz und kann vom tatsächlichen Design abweichen.

- 4 Das Installationsmenü enthält mehrere Optionen.
Verwenden Sie die Pfeiltasten nach oben und nach unten, um eine Option auszuwählen, die Pfeiltasten nach links und rechts, um die gewählten Optionseinstellungen anzupassen, und die Pfeiltaste nach rechts, um ein Untermenü für die Funktionseinstellung aufzurufen. Die neuen Einstellungen werden beim Beenden des Menüs automatisch gespeichert.
- 5 Drücken Sie „MENU“ jederzeit, um das Menü zu verlassen und zum Acer Willkommensbildschirm zurückzukehren.

Onscreen Display (OSD) Menüs

Der Projektor verfügt über mehrsprachige Onscreen Display (OSD) -Menüs, mit denen Sie Bildanpassungen vornehmen und eine Vielzahl von Einstellungen ändern können.



Verwendung der OSD-Menüs

- Um das OSD-Menü zu öffnen, drücken Sie „MENU“ auf dem Bedienfeld oder Fernbedienung.
- Wenn OSD angezeigt wird, verwenden Sie ▲ ▼ , um ein Element im Hauptmenü auszuwählen. Nach Auswahl des gewünschten Hauptmenüpunktes, drücken Sie ► , um ein Untermenü für die Funktions-Einstellung aufzurufen.
- Verwenden Sie ▲ ▼ , um das gewünschte Element auszuwählen und die Einstellungen einzustellen, indem Sie ◀ ▶ benutzen.
- Wählen Sie das nächste Element aus, das im Untermenü eingerichtet werden soll und wie oben beschrieben einstellen.
- Drücken Sie „MENU“ auf dem Bedienfeld oder der Fernbedienung und der Bildschirm kehrt zum Hauptmenü zurück.
- Um das OSD-Menü zu verlassen, drücken Sie erneut „MENU“ auf dem Bedienfeld oder Fernbedienung. Es wird geschlossen und der Projektor speichert automatisch die neuen Einstellungen.



Hinweis: Einige der folgenden OSD-Einstellungen sind möglicherweise nicht verfügbar. Bitte beachten Sie die aktuelle OSD Ihres Projektors.



Farbe





BluelightShield	<p>Diese Funktion schützt Ihre Augen vor Überbelichtung mit blauem Licht. Die Optionen sind Aus, Niedrig, Mittel und Hoch. Wählen Sie eine bevorzugte Einstellung, um das Niveau des blauen Lichts zu verringern und Sie erhalten ein bequemes Betrachtungserlebnis.</p>  <p>.....</p> <p>Wenn diese Funktion aktiviert ist, wird LumiSense automatisch auf „Aus“ gesetzt.</p>
Dynamic Black	<p>Der Projektor kann die Helligkeit und Farbsättigung des projizierten Bildes intelligent optimieren. Die Funktion verbessert enorm die Sichtbarkeit von dunklen Details, sowie die Farbsättigung.</p> <ul style="list-style-type: none"> • Aus: Für normalen Modus. • Ein: Optimiert automatisch die Anzeige von dunklen Filmszenen, um mehr Details sichtbar zu machen.  <p>.....</p> <p>Diese Funktion ist nicht verfügbar, wenn 3D auf „Ein“ gestellt ist</p>
Anzeigemodus	<p>Es gibt viele Standardeinstellungen, die auf verschiedenen Arten von Bildern optimiert sind.</p> <ul style="list-style-type: none"> • Hell: Für Helligkeitsoptimierung. • Präsentation: Für Konferenzpräsentation mit höherer Helligkeit. • Standard: Für normale Umgebung. • Rec.709: Für Rec. 709 Standard. • Film: Für hellere und allgemeine Film/Video/Foto Wiedergabe. • Film dunkel: Für dunkle Inhalte in Filmen. • Spiel: Für Spielinhalte. • Fußball: Für Fußballspiele. • DICOM SIM: Für DICOM Dateien im Simulationsmodus, nicht für tatsächliche Diagnosen. • ISF Tag/ISF Nacht: Steht nur zur Verfügung, wenn ISF aktiviert ist. • Benutzer 1/Benutzer 2/Benutzer 3: Speichert die Benutzereinstellungen.



Farbprofil	Verfügbar, wenn Benutzer 1/Benutzer 2/Benutzer 3 im Menü Anzeigemodus ausgewählt ist. Sie können einen der Anzeigemodi als Ausgangspunkt verwenden und die Einstellungen anpassen. Die folgenden OSD-Elemente können angepasst und gespeichert werden.
Wandfarbe	Verwenden Sie diese Funktion zur Auswahl einer zur Wand passenden Farbe. Es gibt verschiedene Optionen, darunter Weiß, Hellgelb, Hellblau, Rosa und Dunkelgrün. Dies wird die Farbabweichung wegen der Wandfarbe ausgleichen und den richtigen Bildfarbton anzeigen.
Helligkeit	Stellt die Helligkeit des Bildes ein. <ul style="list-style-type: none"> • Drücken Sie auf ◀ , um das Bild abzdunkeln. • Drücken Sie auf ▶ , um das Bild aufzuhellen.
Kontrast	Steuert den Grad des Unterschieds zwischen den hellsten und dunkelsten Teilen des Bildes. Die Anpassung des Kontrasts ändert die Menge von Schwarz und Weiß im Bild. <ul style="list-style-type: none"> • Drücken Sie auf ◀ , um den Kontrast zu verringern. • Drücken Sie auf ▶ , um den Kontrast zu erhöhen.
Farbsättigung	Passt ein Videobild von Schwarz und Weiß bis zu voll gesättigten Farben an. <ul style="list-style-type: none"> • Drücken Sie auf ◀ , um die Farbe im Bild zu verringern. • Drücken Sie auf ▶ , um die Farbe im Bild zu erhöhen.
Farbton	Passt die Farbbalance von Rot und Grün an. <ul style="list-style-type: none"> • Drücken Sie auf ◀ , um den Anteil von Grün im Bild zu erhöhen. • Drücken Sie auf ▶ , um den Anteil von Rot im Bild zu erhöhen.
Farbtemperatur	Stellt der Farbtemperatur ein. Bei höheren Farbtemperaturen erscheint der Bildschirm kälter; bei niedrigeren Temperaturen erscheint der Bildschirm wärmer.
Gamma	Wirkt sich auf die Darstellung von dunklen Szenen aus. Mit einem höheren Gammawert wird eine dunkle Szene helle erscheinen.

Erweitert	<ul style="list-style-type: none"> • Unabh. Farbverw.: Einstellung der Farben Rot, Grün, Blau, Zyan, Gelb und Magenta. • - Unabh. Farbtonverw.: Wechselt den Farbton der ausgewählten Farbe. • - Unabh. Sätt.verw.: Passt ein Videobild von Schwarz und Weiß bis zu voll gesättigten Farben an. • - Unabh. Farbeinst.: Stellt die Kontraststufen ein. • Brilliant Color: Erzeugt ein erweitertes Farbspektrum auf dem Display und eine bessere Farbsättigung für helle, lebensechte Bilder. Diese Funktion ist standardmäßig „Ein“ geschaltet. • Weißpegel: Erhöht die Helligkeit von weißen Bereichen, die fast 100% erreichen. (nur Videoquellen) • Filmmodus: Stellt das Bild optimiert auf den 24-Frame True Film Modus für realistischere Abfolgen bei der Filmwiedergabe bei bewegungsreichen Sequenzen ein. • ISF: Dieses Menü wird durch ein Kennwort geschützt und nur autorisierte Techniker haben Zugriff. Die ISF (Imaging Science Foundation) hat ausgefeilte, von der Industrie anerkannte Normen für optimale Videoleistung aufgestellt und ein Trainingsprogramm für Techniker und Installateure, die diese Normen verwenden, entwickelt, damit für ISF zertifizierte Videoanzeigergeräte eine optimale Bildqualität erzielt werden kann. Wir empfehlen deshalb, dass die Einrichtung und Kalibrierung von einem ISF-zertifizierten Installateur durchgeführt wird. Weitere Informationen erhalten Sie auf der Website www.imagingscience.com oder beim Händler, bei dem Sie den Projektor gekauft haben.
Umben.	<p>Verfügbar, wenn Benutzer 1/Benutzer 2/Benutzer 3 im Menü Anzeigemodus ausgewählt ist. Sie können Benutzer 1/Benutzer 2/Benutzer 3 auf Ihren bevorzugten Modusnamen in englischen Buchstaben ändern.</p>

Bild

Projektionsmodus	<ul style="list-style-type: none"> •  Vorderseite: Die Standardeinstellung. •  Rückseite: Kehrt das Bild um, so dass Sie hinter einer durchlässigen Leinwand projizieren können.
Projektionsort	<ul style="list-style-type: none"> •  Auto: Passt automatisch die Projektionsposition des Bildes an. •  Desktop •  Decke: Dreht das Bild für eine Projektion von einer Decke um.
Seitenverhältnis	<p>Verwenden Sie diese Funktion, um Ihre gewünschtes Seitenverhältnis auszuwählen.</p> <ul style="list-style-type: none"> • Auto: Behält das originale Breite-Höhe Verhältnis bei und maximiert das Bild, um den nativen horizontalen oder vertikalen Pixeln zu entsprechen. • Vollbild (für WXGA/1080p Modelle): Das Bild wird unter voller Einbeziehung der horizontalen und vertikalen Pixel angezeigt. • 4:3: Das Bild wird skaliert, um auf die Leinwand zu passen und im 4:3 Seitenformat angezeigt. • 16:9: Das Bild wird skaliert, um auf die Leinwand zu passen und im 16:9 Seitenformat angezeigt. • L.Box (für WXGA/1080p Modelle): Behält das ursprüngliche Seitenverhältnis des Signals bei und vergrößert das Bild 1,333 fach.
Autom. Schrägposition	<p>Stellt automatisch Sie die Bildverzerrung ein, die durch Kippen des Projektors entsteht.</p>
Man. Schrägposition	<p>Diese Funktion erlaubt Ihnen manuell die Bildverzerrung zu korrigieren, die durch Kippen des Projektors entsteht.</p> <div style="text-align: center;">  </div> <div style="text-align: center;">  </div> <hr style="border-top: 1px dashed black;"/> <p>Diese Funktion ist nicht verfügbar, wenn Autom. Schrägposition auf „Ein“ gestellt ist.</p>

H/V Trapezkorrektur	Auto. V-Trapezkorrektur Passt automatisch die vertikale Bildverzerrung durch eine geneigte Projektion an.
	V. Trapezkorrektur Passt manuell die Bildverzerrung durch eine geneigte Projektion an. 
4-Ecken-Korrektur	H. Trapezkorrektur Passt manuell die Bildverzerrung durch eine geneigte Projektion an. 
	Passt manuell die Form und Größe eines Bildes an, das ungleichmäßig rechteckig an allen Seiten ist. Drücken Sie wiederholt auf „MODE“, um die Ecke auszuwählen, die Sie anpassen möchten. Drücken Sie auf die vier Richtungsauswahltasten, um die Bildform anzupassen.   ----- Bitte passen Sie die 4 Ecken Korrektur separat für jedes Seitenverhältnis an. Im Speicher können maximal 4 Einstellungen gespeichert werden.

<p>Krümmung</p>	<p> Hinweis: Einige der folgenden OSD-Einstellungen sind möglicherweise nicht verfügbar. Bitte beachten Sie die aktuelle OSD Ihres Projektors.</p> <p>Die Funktion dient dazu, die geometrische Verzerrung der Bilder des Projektors zu konfigurieren, wenn die Bilder auf Bildschirme projiziert werden, die eine unebene Oberfläche wie z.B. einen Zylinder, eine Kugelform usw. haben.</p> <p> Diese Funktion ist nicht verfügbar, wenn 3D auf „Ein“ gestellt ist.</p> <p>Aktivieren Die Funktionen zur Trapez- und Eckenkorrektur sind nicht verfügbar, wenn Krümmung aktiviert ist.</p> <p>Steuermethode Ermöglicht Ihnen die Auswahl einer bevorzugten Steuerungsmethode für die Anpassung der Krümmung.</p> <p>Krümmung anpassen Diese Funktion ist verfügbar, wenn Ein im Menü Krümmung > Aktivieren und OSD im Menü Krümmung > Steuermethode ausgewählt ist.</p>
<p>Digital Zoom Verkleinerung (Installation)</p>	<p>Stellt die Größe des projizierten Bildes ein. Sie können das Bild weiter vergrößern oder verkleinern, indem Sie auf ◀ ▶ drücken. Die Verwendung der Funktionen Digital Zoom Verkleinerung und Linsenverschiebung zusammen hilft Ihnen, das projizierte Bild im Vollbildmodus anzupassen, ohne die vorhandenen Deckenbefestigungseinstellungen ändern zu müssen.</p>
<p>Linsenverschiebung</p>	<p>Verschiebt das projizierte Bild durch Drücken von  .</p> <p>Wenn die Native Auflösung WXGA ist, ist diese Funktion nur verfügbar, wenn die Einstellung von Digital Zoom Verkleinerung (Installation) kleiner als 1,0 ist.</p>
<p>Schärfe</p>	<p>Stellen Sie hiermit die Schärfe des Bildes ein.</p> <ul style="list-style-type: none"> • Drücken Sie auf ◀ , um die Schärfe zu verringern. • Drücken Sie auf ▶ , um die Schärfe zu erhöhen.
<p>HDMI-Farbbereich</p>	<p>Passt den Bildbereich der HDMI Bilddaten an, um Farbzanzeigefehler zu vermeiden.</p> <ul style="list-style-type: none"> • Auto: Passt den Farbbereich automatisch nach Informationen vom Player an. • Begr. Bereich: Verarbeitet das Eingangsbild als eingeschränkte Farbbereichsdaten. • Vollst. Ber.: Verarbeitet das Eingangsbild als volle Farbbereichsdaten.

HDMI-Suchinfo	<p>Passt das Overscan Verhältnis des HDMI-Bilds auf der Leinwand an.</p> <ul style="list-style-type: none"> • Auto: Passt das Overscan Verhältnis automatisch nach Informationen vom Player an. • Underscan: Nie Overscan auf dem HDMI Bild. • Overscan: Immer Overscan auf dem HDMI Bild beibehalten.
----------------------	---





.....

Hinweis: „HDMI-Farbbereich“ und „HDMI-Suchinfo“ sind nur verfügbar, wenn das Eingangssignal HDMI ist.

Einstellung

HDR	<ul style="list-style-type: none"> • HDR: Der Projektor unterstützt HDR Bildquellen. Er erkennt automatisch den Dynamikbereich der Quelle und optimiert die Einstellungen für die Wiedergabe von Inhalten unter unterschiedlichsten Lichtverhältnissen. Ist die Eingangsquelle nicht mit dynamischem Bereich definiert, können Sie auch manuell HDR 10 oder HLG dafür wählen. • EOTF: Diese Funktion hilft bei der Erzielung einer besseren Bildqualität mit Optionen von Niedrig, Mittel bis Hoch.
Startbild	<p>Verwenden Sie diese Funktion, um Ihren gewünschten Startbildschirm auszuwählen. Wenn Sie die Einstellung ändern, wird sie beim Verlassen des OSD-Menüs übernommen.</p> <ul style="list-style-type: none"> • Acer: Der Standard Startbildschirm Ihres Acer Projektors. • Benutzer: Verwenden Sie das Bild, das Sie auf den Projektor übertragen. Siehe "Acer Splash Downloader", um zu erfahren, wie Sie das Bild übertragen.
USB Modus Schalter	<ul style="list-style-type: none"> • Steuerung: Wenn diese Option ausgewählt ist, können Sie über den USB-Anschluss die Bild oben/unten Funktion verwenden. Über den USB-Anschluss kann auch die Firmware für das Wartungspersonal aktualisiert werden. • Adapter: Wenn ausgewählt, kann der USB-Anschluss nur Strom für den Chromecast ausgeben. • Multimedia: Wenn ausgewählt, wird das Multimedia-Lesegerät über den USB-Anschluss unterstützt.
Quellen- auswahl	<ul style="list-style-type: none"> • Manuell: Beim Wechsel von Eingangssignalen müssen Sie „SOURCE“ auf dem Bedienfeld oder der Fernbedienung oder die Direktquellentaste auf der Fernbedienung drücken. • Auto: Der Projektor erkennt Ihre Quelle automatisch.

USB 5V (Standby)	<p>Wählen Sie „Ein“, um diese Funktion zu aktivieren. Der/Die MHL-Port(s) und der DC 5V-Ausgang Port/USB A Port (falls vorhanden) auf dem Projektor kann 5V Strom ausgeben, wenn der Projektor eingeschaltet ist oder sich im Standbymodus befindet.</p>  <p>-----</p> <p>Nur MHL-Port(s) liefert Leistung, wenn MHL-Port(s) und USB-A-Port beide angeschlossen sind.</p>
Geringe Eingangs- verzögerung	<p>Diese Funktion eignet sich besonders für die Spielumgebung. Sie reduziert die Latenzzeit von Eingang zu Ausgang und sorgt für ein nahtloses Erlebnis.</p>  <p>-----</p> <p>Diese Funktion steht nur für bestimmte Eingangs-Timings zur Verfügung. Nach dem Einschalten, dem Ausführen von Autom. Schrägposition oder dem Anpassen der folgenden Einstellungen wird diese Funktion deaktiviert: Seitenverhältnis, Trapezkorrektur, Hor. Position, Ver. Position, Frequenz, HDMI-Suchinfo, Digital-Zoom. Wenn der Anzeigemodus Spiel dunkel oder Spiel hell ist, wird diese Funktion automatisch aktiviert.</p>
Sicherheit	<p>Sicherheit</p> <p>Dieser Projektor bietet eine nützliche Sicherheitsfunktion für die Verwaltung des Projektors durch den Administrator. Drücken Sie auf ► zur Änderung der „Sicherheit“ Einstellung. Wenn die Sicherheitsfunktion aktiviert ist, müssen Sie zuerst das „Administratorkennwort“ eingeben, bevor Sie die Sicherheitseinstellung ändern können.</p>  <p>-----</p> <p>Das Standard „Administratorkennwort“ lautet „1234“.</p> <ul style="list-style-type: none"> • Wählen Sie „Ein“, um die Sicherheitsfunktion zu aktivieren. Sie müssen das Kennwort je nach „Sicherheitsmodus“ eingeben. Weitere Einzelheiten finden Sie im Abschnitt „Benutzerkennwort“. • Wenn „Aus“ ausgewählt ist, können Sie den Projektor ohne Kennwort einschalten.

	<p>Abschaltung (Minuten) Nachdem „Sicherheit“ auf „Ein“ gestellt wurde, können Sie die Abschaltfunktion einstellen.</p> <ul style="list-style-type: none"> • Drücken Sie auf ◀ ▶ , um die Abschaltdauer auszuwählen. • Der Bereich liegt zwischen 10 und 990 Minuten. • Nach Ablauf der Zeit wird Sie der Projektor auffordern, das Kennwort erneut einzugeben. • Die Standardeinstellung von „Abschaltung (Minuten)“ ist „Aus“. • Nach der Aktivierung der Sicherheitsfunktion wird der Projektor Sie zur Eingabe des Kennworts auffordern, wenn Sie den Projektor einschalten. Sowohl das „Benutzerkennwort“ als auch das „Administrator Kennwort“ können hierfür verwendet werden.
Sicherheit	<p>Benutzerkennwort</p> <ul style="list-style-type: none"> • Drücken Sie auf ▶ zur Einrichtung oder Änderung von „Benutzerkennwort“. • Verwenden Sie die Zifferntasten auf der Fernbedienung zur Einstellung des Kennworts und drücken Sie zur Bestätigung auf „ENTER“. • Drücken Sie auf ◀ , um die Zahlen zu löschen. • Geben Sie das Kennwort erneut ein, wenn „Kennwort bestätigen“ angezeigt wird. • Das Kennwort sollte 4-8 Stellen lang sein. • Wenn Sie „Kennwort nur nach Einstecken des Netzsteckers abfragen“ auswählen, werden Sie jedes Mal zur Eingabe des Kennworts aufgefordert, wenn der Netzstecker angeschlossen wird. Wenn Sie das richtige Passwort nicht innerhalb von 20 Minuten nach Anfrage eingeben, wird der Projektor automatisch heruntergefahren. • Wenn Sie „Kennwort bei jedem Einschalten des Projektors abfragen“ auswählen, werden Sie jedes Mal zur Eingabe des Kennworts aufgefordert, wenn der Projektor eingeschaltet wird. Wenn Sie das richtige Passwort nicht innerhalb von 20 Minuten nach Anfrage eingeben, wird der Projektor automatisch heruntergefahren.

Sicherheit	<p>Administratorkennwort Sie können das „Administratorkennwort“ eingeben, wenn das „Administratorkennwort eingeben“ oder „Kennwort eingeben“ Dialogfenster angezeigt wird.</p> <ul style="list-style-type: none"> • Drücken Sie auf ► zur Änderung des „Administratorkennworts“. • Das Standard „Administratorkennwort“ lautet „1234“. <p>Wenn Sie das Administratorkennwort vergessen, gehen Sie wie folgt vor, um das Administratorkennwort abzufragen:</p> <ul style="list-style-type: none"> • Geben Sie das 6-stellige „Universalkennwort“ ein, das auf der Sicherheitskarte steht, die mit Ihrem Projektor geliefert wurde. Dieses einzigartige Kennwort wird von Ihrem Projektor unabhängig vom Administratorkennwort akzeptiert. • Wenn Sie die Sicherheitskarte verloren haben, kontaktieren Sie bitte Ihr örtliches Acer Servicezentrum. <p>Benutzerstartbild verrgl Diese Funktion ist standardmäßig auf „AUS“ gestellt. Wenn Sie auf „EIN“ gestellt ist, wird der Startbildschirm gesperrt, was durch die Funktionen „Startbild“ und „Bildschirmaufnahme“ nicht geändert werden kann.</p>
WLAN zurücksetzen	Drücken Sie nach der Auswahl von „Ja“ auf „ENTER“, um zu den WLAN Standardeinstellungen zurückzukehren.
HDMI CEC	<p>Die Auswahl von „Ein“ ermöglicht ein synchronisiertes AN/AUS schalten zwischen dem Projektor und einem CEC-kompatiblen Gerät, das mit dem HDMI/MHL Anschluss des Projektors verbunden ist. Wenn "HDMI CEC" und "RC Pass Through" aktiviert sind, können die vier Richtungswahltasten und die ENTER/BACK/HOME Tasten zur Steuerung des Android TV Dongles verwendet werden.</p> <p> Diese Funktion ist nur für den HDMI/MHL Anschluss verfügbar.</p>
Zurücksetzen	Drücken Sie auf „ENTER“ nach der Auswahl von „Ja“, um die Anzeigeparameter sämtlicher Menüs auf die Standardwerte zurückzusetzen.

Verwaltung

ECO-Modus	Wählen Sie „ECO“, um die Projektorlampe abzudunkeln, was auch den Stromverbrauch und die Geräuschentwicklung senken und die Lebensdauer der Lampe verlängern wird. Wählen Sie „Benutzer“, um die Leistung der Lichtquelle einzustellen. Wählen Sie „Aus“, um zum normalen Modus zurückzukehren.
Lichtquellenleistung	Diese Funktion ist nur verfügbar, wenn „Benutzerdefiniert“ aus dem ECO-Modus Menü ausgewählt ist. Sie können die Lichtquellenleistung anpassen, um die Lebensdauer der Lichtquelle zu verlängern und das Geräusch des Lüfters zu verringern.
Große Höhe	Wählen Sie „Ein“, um den Große Höhe Modus einzuschalten. Wenn diese Funktion eingeschaltet ist, werden die Lüfter des Projektors dauerhaft mit höchster Geschwindigkeit laufen, um den Projektor zu kühlen.
Autom. Abschalt. (Min.)	Der Projektor wird automatisch herunterfahren, wenn kein Signaleingang nach der von Ihnen eingestellten Zeit erkannt wurde.
Menü-anzeigedauer (Sekunden)	<ul style="list-style-type: none"> • 5/15/30: Legt fest, für wie lange das OSD-Menü nach der letzten Tastenbetätigung aktiviert bleibt. • Manuell: Das OSD-Menü bleibt aktiv. Die einzige Möglichkeit, das OSD-Menü zu starten oder beenden ist ein Druck auf „BACK“.
Energiesparen	<ul style="list-style-type: none"> • Extrem ECO (Minuten): Schaltet sich ein, um in den Modus für extrem schwache Lichtquellen zu wechseln, wenn nach der von Ihnen eingestellten Zeit kein Signaleingang erkannt wird. • Schnelle Wiederaufnahme (Licht aus): Schaltet sich ein, um in den Zustand Licht aus zu wechseln, um Strom zu sparen, wenn nach der eingestellten Zeit kein Signaleingang erkannt wird. • Autom. Abschalt. (Min.): Der Projektor wird automatisch herunterfahren, wenn kein Signaleingang nach der von Ihnen eingestellten Zeit erkannt wurde.
Automatische Einschaltung	Gerät ein Wählen Sie „Ein“, um diese Funktion zu aktivieren. Der Projektor wird sich automatisch einschalten, wenn die Stromversorgung über das Stromkabel erfolgt.
	HDMI-Einschaltung Wählen Sie „Ein“, um diese Funktion zu aktivieren. Der Projektor schaltet sich automatisch ein, wenn die Stromversorgung über das Netzkabel erfolgt und das HDMI-Signal über das HDMI-Kabel zugeführt wird.

Bedienf.-Sp.	<ul style="list-style-type: none"> • Aus: Erlaubt, dass alle Tasten auf dem Bedienfeld normal funktionieren. • Kinders.: Deaktiviert die Ein-/Aus-Taste auf dem Bedienfeld, wenn sich der Projektor im Stand-by-Modus befindet, um zu verhindern, dass er versehentlich eingeschaltet wird. Um den Projektor einzuschalten, halten Sie die Ein-/Aus-Taste 3 Sekunden lang gedrückt. • Vollsp.: Deaktiviert alle Tasten auf dem Bedienfeld. Wenn Sie den Projektor ausschalten, ohne die Vollsperrfunktion zu deaktivieren, befindet sich der Projektor beim nächsten Einschalten immer noch im gesperrten Zustand. Drücken und halten Sie „POWER“ auf dem Bedienfeld 7 Sekunden lang, um die Vollsperrfunktion zu deaktivieren. Die Bedienfeld-Sperre wird damit auf „Aus“ gesetzt. Wenn der Projektor im Stand-by-Modus ist, drücken und halten Sie „POWER“ auf dem Bedienfeld 7 Sekunden lang, um den Projektor einzuschalten. Die Bedienfeld-Sperre wird damit auf „Aus“ gesetzt.
Information	Zeigt den aktuellen Status dieses Projektors an.

Audio

Lautstärke	<ul style="list-style-type: none"> • Drücken Sie auf ◀ , um die Lautstärke zu verringern. • Drücken Sie auf ▶ , um die Lautstärke zu erhöhen.
Stumm	<ul style="list-style-type: none"> • Wählen Sie „Ein“, um Ton aus zu aktivieren. • Wählen Sie „Aus“, um Ton aus zu deaktivieren.
Ein-/ Ausschalllautstärke	Wählen Sie diese Funktion zur Anpassung der Benachrichtigungslautstärke, wenn Sie den Projektor ein/ ausschalten.
Alarmlautstärke	Wählen Sie diese Funktion, um die Lautstärke aller Warnmeldungen einzustellen.
Audioausgang	<p>Sie können die Audioausgabe über interne oder externe Lautsprecher wählen.</p>  <p>.....</p> <p>Um den Audio Rückkanal Klangeffekt genießen zu können, sollten Sie die eARC/ARC Funktion Ihrer Soundbar ebenfalls aktivieren. Audio Rückkanal unterstützt Multi-Audio Ausgänge wie 2,0, 5,1, 7,1 und Dolby Atmos für externe Audiosysteme wie Soundbars.</p>
Audioformat	<p>Diese Funktion bietet verschiedene Audioausgabeformate, um die gewünschte Audioleistung zu erzielen.</p> <ul style="list-style-type: none"> • LPCM: Unterstützt 2 Kanal Audioausgang. • Mehrkanal: Unterstützt 5,1 Kanal Audioausgang. • Mehrkanal+: Unterstützt Dolby Atmos Audioausgabe.
Audio Rückkanal Format	<p>Diese Funktion bietet verschiedene Audioausgabeformate, um die gewünschte Audioleistung zu erzielen.</p> <ul style="list-style-type: none"> • Auto: Stellt automatisch das Format des Audio Rückkanals ein. • LPCM: Unterstützt 2 Kanal Audioausgang. • Mehrkanal: Unterstützt 5,1 Kanal Audioausgang. • Mehrkanal+: Unterstützt Dolby Atmos Audioausgabe.



Hinweis: Wenn sich die Audioausgabe oder das Audioformat ändert, wird das Bild neu synchronisiert.

Hinweis: Der interne Lautsprecher unterstützt das 2-Kanal LPCM Format. Andere Audioausgänge und Formate werden überbrückt.

Hinweis: Nur das "Mehrkanal+" Format leitet 192KHz Audio an eARC Empfänger weiter. Bitte vergewissern Sie sich, dass der Audioempfänger 192KHz Audio unterstützt.

3D

3D	<p>Wählen Sie „Ein“ zur Aktivierung der 3D-Funktion, die von der DLP 3D-Technologie unterstützt werden.</p> <ul style="list-style-type: none"> Ein: Wählen Sie diese Option, wenn Sie eine DLP-3D-Brille, eine Quad-Puffer (NVIDIA/ATI...) Grafikkarte und eine Datei im HQFS-Format oder eine DVD zusammen mit einem geeigneten Software-Player verwenden. Aus: Deaktiviert den 3D-Modus.  <p>.....</p> <p>Diese Funktion ist nicht verfügbar, wenn Krümmung aktiviert ist.</p>
3D-Format	<p>Wenn der 3D-Inhalt nicht richtig dargestellt wird, können Sie ein 3D-Format auswählen, das dem 3D-Inhalt entspricht, den Sie anzeigen, um ein optimales Ergebnis zu erzielen.</p>
24P 3D	<p>Wählen Sie 96 Hz oder 144 Hz für 24p 3D.</p>
3D-L/R-Umkehrung	<p>Wenn Sie ein eigenständiges oder überlappendes Bild beim Tragen einer DLP 3D-Brille sehen, müssen Sie möglicherweise „Umkehren“ ausführen, um eine optimale Anpassung der links/rechts Bildfolge für ein richtiges Bild (für DLP 3D) zu erhalten.</p>
3D-Warmmeldung	<p>Wählen Sie „Ein“, um die 3D-Warmmeldung anzuzeigen.</p> <div data-bbox="365 1102 918 1251" style="background-color: black; color: white; padding: 5px;"> <p>Hinweis: Die 3D-Anzeige ist jetzt aktiviert.</p> <ol style="list-style-type: none"> 1. Stellen Sie sicher, dass die 3D-Signale und die Brille richtig sind. 2. Bitte schalten Sie die 3D-Funktion ab, wenn Sie keine 3D-Medien anschauen. 3. Wenn die 3D-Anzeige nicht richtig ist, versuchen Sie, 3D-Synchr.-Umkehrung zu aktivieren. 4. Die Optionen für den Anzeigemodus sind im 3D-Modus deaktiviert. </div>



Hinweis: Unterstützte 3D Signal Timings:

Signalquellentyp	Unterstütztes Timing
Video/S-Video/Component Video	HQFS 3D (480i@60Hz), 576i@50Hz
VGA/HDMI (PC Modus)	800 x 600@50/60/100/120Hz 1024 x 768@50/60/100/120Hz 1280 x 800@50/60/100/120Hz (RB) 1920 x 1080@50/60/100/120Hz
HDMI (Videomodus)	HQFS 3D (480i@60Hz), 576i@50Hz, Bildkombi (1080p@23,98/24Hz, 720p@50/60Hz) Seite-an-Seite Horizontal (1080i@50/60Hz, 1080p@50/60Hz) Oben-und-Unten (720p@50/60Hz, 1080p@23,97/24Hz, 1080p@50/60Hz)

Es werden korrekte Einstellungen im Grafikkarten 3D-Anwendungsprogramm für die richtige 3D-Anzeige benötigt. Einige Timings sind möglicherweise nicht für bestimmte Modelle anwendbar.

Hinweis: „3D-L/R-Umkehrung“ und „3D Format“ sind nur verfügbar, wenn „3D“ aktiviert ist.

Sprache

Sprache	Zur Auswahl einer Sprache des OSD Menüs. Verwenden Sie ▲ ▼ zur Auswahl Ihrer bevorzugten Sprache.
----------------	---

Acer Splash Downloader

Einleitung

Mit dem Acer Splash Downloader können Sie Ihr gewünschtes Bild auf einen Acer Projektor hochladen. Sie können das Bild als Startbild über dem OSD-Menü des Projektors auswählen.

Systemanforderungen

Maximale Bildgröße	6 MByte
Maximale Bildauflösung	1920 x 1200 Empfohlen: Native Auflösung
Maximale Bildauflösung	800 x 600
Maximale Farbbits	24-Bit
Bildformat	BMP, JPG, PNG
Unterstützte Betriebssysteme	Windows 7, 8, 8.1, 10 (32 / 64 Bit)

Verwendung des Acer Splash Downloader

1. Aufruf des Downloadmodus

Drücken Sie die POWER und MENU Tasten auf dem Bedienfeld gleichzeitig und stecken Sie das Netzkabel ein, bis die LED-Anzeige rot leuchtet.

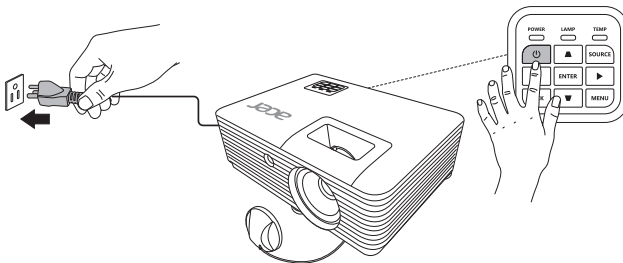

2. Verbindung des Computers mit dem Projektor

Verwenden Sie ein USB-Kabel, um den Computer und den Projektor anzuschließen.

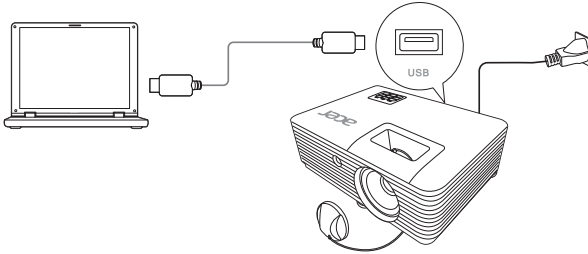

3. Ausführen des Acer Splash Downloader Programms auf dem Computer

Wenn der Projektor nicht ordnungsgemäß an den Computer angeschlossen ist, wird die folgende Meldung angezeigt.



Wenn der Projektor den Computer erfolgreich angeschlossen hat, wird die folgende Meldung angezeigt. Drücken Sie zum Fortfahren auf "Logo Replace" (Logo ersetzen).

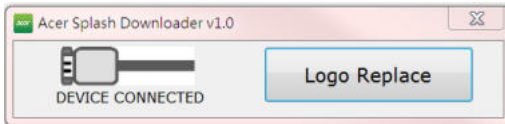

4. Laden des Bildes

Wählen Sie zunächst die native Auflösung für den Projektor, indem Sie "PJ Native Resolution" (PJ Native Auflösung) einstellen und entscheiden, ob das Bild im Vollbildmodus oder in seinem ursprünglichen Seitenverhältnis angezeigt werden soll.

Drücken Sie auf "LoadImage" und wählen Sie ein Bild von Ihrem Computer aus.

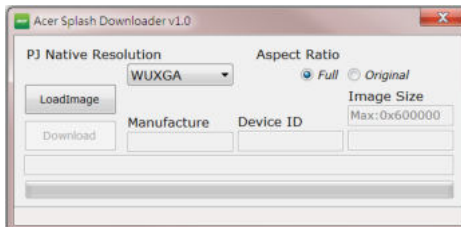

Wenn das Bild erfolgreich geladen wurde, wird als Programmstatus "Load Image successfully" (Bild erfolgreich geladen) angezeigt.

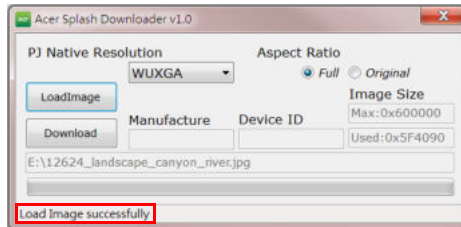

"Setting changed!! Please load image again." (Einstellung geändert!! Bitte Bild erneut laden) wird als Programmstatus angezeigt, wenn die PJ Native Auflösung oder das Seitenverhältnis nach erfolgreichem Laden des Bildes angepasst wird.

"Image size is over defined range" (Die Bildgröße liegt über dem definierten Bereich) wird als Programmstatus angezeigt, wenn das Bild zu groß ist, und "Load Image fail" (Bild laden fehlgeschlagen) wird angezeigt, wenn das Bildformat nicht unterstützt wird.

5. Das Bild auf den Projektor herunterladen

Drücken Sie auf "Download", um mit dem Herunterladen des Bildes auf den Projektor zu beginnen.

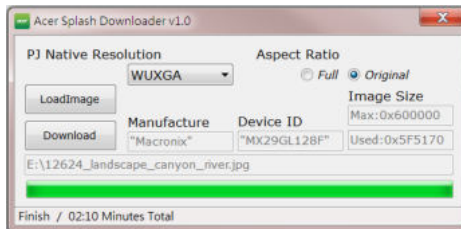

Hinweis: Wenn im Feld Hersteller- oder Geräte-ID "Unknown" (Unbekannt) angezeigt wird, befindet sich der Projektor nicht in einem für den Download geeigneten Status. Gehen Sie zurück zu Schritt 1 und versuchen Sie es erneut.

Nachdem das Bild erfolgreich heruntergeladen wurde, schaltet sich der Projektor automatisch aus (ruft den Standbymodus auf), und die Funktion Startbild im OSD-Menü wird auf "Benutzer" gesetzt.

Anhang

Fehlerbehebung

Falls Probleme mit dem Acer Projektor auftreten, sehen Sie bitte in der folgenden Fehlerbehebungsanleitung nach. Wenden Sie sich bitte an Ihren Händler oder das nächstgelegene Kundendienstzentrum, wenn Ihr Problem sich nicht beseitigen lässt.

Bildprobleme und Lösungen

#	Problem	Lösung
1	Es wird kein Bild angezeigt.	<ul style="list-style-type: none"> • Stellen Sie sicher, dass sämtliche Kabel wie im Abschnitt „Inbetriebnahme“ beschrieben richtig verbunden sind. • Überprüfen Sie, ob die Kontaktstifte der Anschlüsse verbogen oder abgebrochen sind. • Stellen Sie sicher, dass der Projektor eingeschaltet ist.
2	Bild nur teilweise, rollend oder falsch angezeigt (beim PC)	<ul style="list-style-type: none"> • Im Fall eines falsch angezeigten Bildes: <ul style="list-style-type: none"> • Öffnen Sie „Arbeitsplatz“ > „Systemsteuerung“ und klicken dann doppelt auf das „Anzeige“-Symbol. • Wählen Sie den Registerreiter „Einstellungen“. • Stellen Sie sicher, dass die Anzeigeauflösungseinstellung 1600 x 1200, 1920 x 1080 oder weniger beträgt. • Klicken Sie auf die Schaltfläche „Erweitert...“. <p>Falls das Problem bestehen bleibt, muss auch die Einstellung des verwendeten Monitors wie folgt geändert werden:</p> <ul style="list-style-type: none"> • Stellen Sie sicher, dass die Anzeigeauflösungseinstellung 1600 x 1200, 1920 x 1080 oder weniger beträgt. • Klicken Sie auf die Schaltfläche „Ändern“ auf der Registerkarte „Monitor“. • Klicken Sie auf „Alle Geräte anzeigen“ > „Standardmonitortypen“ im Feld „Hersteller“ und dann die benötigte Auflösung aus dem „Modelle“-Feld. • Stellen Sie sicher, dass die Anzeigeauflösungseinstellung des Monitors 1600 x 1200, 1920 x 1080 oder weniger beträgt.

3	Bild nur teilweise, rollend oder falsch angezeigt (Bei Notebooks)	<ul style="list-style-type: none"> • Im Fall eines falsch angezeigten Bildes: <ul style="list-style-type: none"> • Führen Sie zuerst die oben beschriebenen Schritte für Punkt 2 zur Einstellung der Auflösung des Computers aus. • Schalten Sie die Ausgabeeinstellungen um, indem Sie z.B. auf [Fn]+[F4], Compaq [Fn]+[F4], Dell [Fn]+[F8], Gateway [Fn]+[F4], IBM [Fn]+[F7], HP [Fn]+[F4], NEC [Fn]+[F3], Toshiba [Fn]+[F5] • Wenn Sie Probleme bei der Änderung der Auflösung haben oder das Bild am Monitor hängen bleibt, sollten Sie alle Geräte inklusive des Projektors neu starten.
4	Der Bildschirm des Notebook-Computers zeigt die Präsentation nicht an.	<ul style="list-style-type: none"> • Bei Verwendung eines Notebook-PCs mit Microsoft® Windows®: Manche Notebook-PCs deaktivieren ihren eigenen Bildschirm, wenn ein zweites Anzeigegerät angeschlossen ist. Wie Sie den Notebook-Bildschirm aktivieren, erfahren Sie von der Dokumentation Ihres Notebooks. • Bei Verwendung eines Notebooks mit dem Betriebssystem von Apple® Mac®: Öffnen Sie „Display“ unter „System Preference“ und stellen „Video Mirroring“ auf „On“.
5	Das Bild wackelt oder flimmert.	<ul style="list-style-type: none"> • Ändern Sie auf Ihrem Computer die Farbeinstellung für den Monitor.
6	Das Bild hat einen senkrechten flimmernden Streifen.	<ul style="list-style-type: none"> • Überprüfen Sie den Anzeigemodus der Grafikkarte und ändern ihn gegebenenfalls in einen mit diesem Projektor kompatiblen Modus.
7	Das Bild ist unscharf.	<ul style="list-style-type: none"> • Passt die Fokuseinstellungen an. • Vergewissern Sie sich, dass die Projektionsleinwand innerhalb des erforderlichen Abstands aufgestellt ist. (Weitere Informationen sind im Abschnitt „Projektionsabstand mit klarem Fokus“ angegeben.) Weitere Informationen sind im Abschnitt „So erhalten Sie eine bevorzugte Bildgröße durch Justieren der Entfernung und des Zoomfaktors“ angegeben.
8	Das Bild ist bei einer DVD-Wiedergabe im „Breitbild“-Format langgestreckt.	<p>Wenn Sie eine DVD wiedergeben, die im anamorphen oder 16:9-Seitenverhältnis kodiert ist, müssen Sie gegebenenfalls die folgenden Einstellungen vornehmen:</p> <ul style="list-style-type: none"> • Wenn Sie einen DVD-Titel im 4:3-Format wiedergeben, ändern Sie bitte über das OSD-Menü des Projektors das Format in 4:3. • Wenn das Bild auch dann noch langgestreckt ist, müssen Sie das Seitenverhältnis ändern. Bitte stellen Sie auf Ihrem DVD-Player das Seitenverhältnis auf 16:9 (Breitbild) ein.

9	Bild zu klein oder zu groß	<ul style="list-style-type: none"> • Bedienen Sie den Zoomregler oben auf dem Projektor. • Rücken Sie den Projektor näher an die Leinwand oder weiter von der Leinwand weg. • Drücken Sie auf „MENU“ am Bedienfeld oder auf der Fernbedienung. Sehen Sie im Abschnitt „Bild“ > „Seitenverhältnis“ nach und probieren es mit verschiedenen Einstellungen.
10	Das Bild hat schräge Seiten	<ul style="list-style-type: none"> • Ändern Sie, wenn möglich, die Position des Projektors, so dass er in der Mitte und unterhalb der Leinwand steht. • Drücken Sie die Trapezkorrekturtasten am Bedienfeld oder auf der Fernbedienung, bis das Bild rechteckig erscheint. • Drücken Sie auf „MENU“ am Bedienfeld oder auf der Fernbedienung, um das OSD-Menü zu öffnen. Gehen Sie zu „Bild“ > „Autom. Schrägposition“ oder „Bild“ > „Man. Schrägposition“, um Einstellungen vorzunehmen.
11	Das Bild ist falsch herum.	<ul style="list-style-type: none"> • Wählen Sie „Bild“ > „Projektionsmodus“ und dann „Bild“ > „Projektionsort“ im OSD Menü und ändern die Projektionsrichtung.
12	Bild ist ungewöhnlich	<ul style="list-style-type: none"> • Stellen Sie sicher, dass das Kabel der Videoquelle richtig angeschlossen und die Videoquelle eingeschaltet ist. • Falls das Obige nicht funktioniert, stellen Sie sicher, dass Zu- und Abluftöffnungen nicht blockiert sind.

Probleme mit dem Projektor

#	Zustand	Lösung
1	Der Projektor reagiert auf keine Steuerung	<ul style="list-style-type: none"> • Schalten Sie, wenn möglich, den Projektor aus, ziehen das Netzkabel heraus und warten für mindestens 30 Sekunden, bevor Sie das Netzkabel wieder anschließen. • Vergewissern Sie sich, dass die Bedienfeldsperrefunktion deaktiviert ist.
2	Die Lampe erlischt oder macht einen Knall.	Wenn das Ende der Lampenlebensdauer erreicht ist, erlischt die Lampe mit einem lauten Knallgeräusch. In diesem Fall lässt sich das Gerät nicht mehr einschalten, bis das Lampenmodul ausgewechselt ist. Kontaktieren Sie Ihren Händler vor Ort oder den Acer Kundendienst, um die Lampe auszutauschen.

OSD-Meldungen

#	Zustand	Lösung
1	Meldung	<p data-bbox="390 252 869 276">Gebläse versagt - Das Systemgebläse funktioniert nicht.</p> <div data-bbox="390 284 931 352" style="background-color: black; color: white; padding: 5px; text-align: center;"> <p data-bbox="601 293 720 314">Gebläse versagt</p> <p data-bbox="465 316 857 336">Lichtquelle wird in Kürze automatisch ausgeschaltet.</p> </div> <p data-bbox="390 363 929 427">Projektor überhitzt - Die empfohlene Betriebstemperatur des Projektors wurde überschritten. Der Projektor muss abgekühlt werden, bevor er weiter verwendet werden darf.</p> <div data-bbox="390 435 931 504" style="background-color: black; color: white; padding: 5px; text-align: center;"> <p data-bbox="590 445 732 466">Projektor überhitzt</p> <p data-bbox="465 467 857 488">Lichtquelle wird in Kürze automatisch ausgeschaltet.</p> </div>

Liste mit LED- und Alarm-Definitionen

LED-Meldungen

Meldung	Betriebs-LED		LED „LAMP“	LED „TEMP“
	Rot	Blau	Rot	Rot
Standby (Netzkabel angeschlossen)	V	--	--	--
Netzschalter EIN	--	V	--	--
Lampen-Neuversuch	--	Schnell blinkend	--	--
Ausschalten (Abkühl- Modus)	Schnell blinkend	--	--	--
Ausschalten (Abkühlung fertig)	V	--	--	--
Firmware-Download	V	--	V	V
Fehler (Überhitzung)	--	V	--	V
Fehler (Gebläse versagt)	--	V	--	Schnell blinkend
Fehler (Lampe versagt)	--	V	V	--
Fehler (Farbrad versagt)	--	V	Schnell blinkend	--

Deckenmontage

Möchten Sie den Projektor mit einer Deckenmontagevorrichtung installieren, dann folgen Sie bitte den nachstehenden Schritten:

- 1 Bohren Sie vier Löcher in eine solide, massive Stelle an der Decke und bringen dann die Montageplatte an.

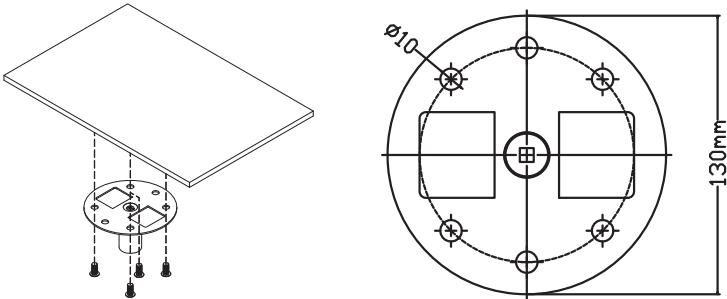

- 2 Wählen Sie die Längenkombination anhand der aktuellen Umgebung. (CM-01S beinhaltet nicht Typ 2 und Typ 3.)

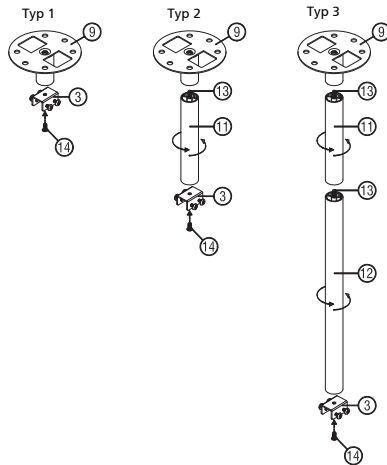

- 3 Typ 1: Für die Standardgröße verwenden Sie drei Halterungsschrauben, um den Projektor an der Deckenhalterung zu befestigen.
 Typ 2 und Typ 3: Alternativ dazu, für die größere Größe, verwenden Sie die Gleitverlängerungen für mehr Stützen.

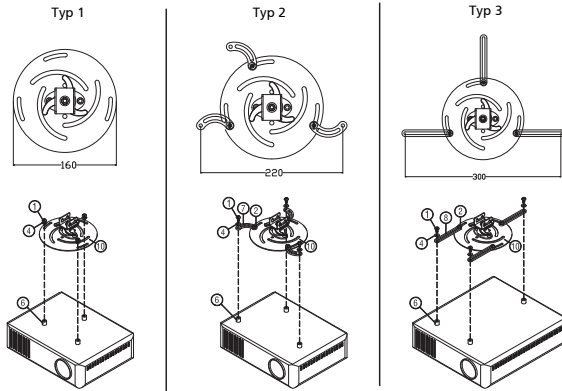

Hinweis: Es empfiehlt sich, einen angemessenen Platz zwischen der Halterung und dem Projektor zu halten, um eine ordnungsgemäße Wärmeverteilung zu ermöglichen.

- 4 Verbinden Sie den Hauptkörperstecker mit der Projektorhalterung (Abbildung 1) und schrauben Sie dann vier Schrauben (Abbildung 2) ein.



Abbildung 1



Abbildung 2

- 5 Stellen Sie den Winkel und die Positionierung wenn nötig ein.

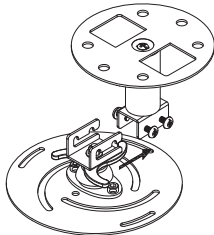

Schraubentyp A		Unterlegscheibentyp	
Durchmesser (mm)	Länge (mm)	Groß	Klein
4	25	V	-

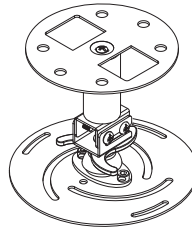
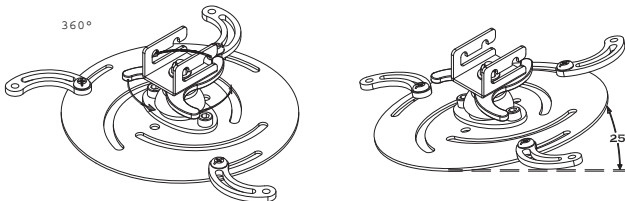
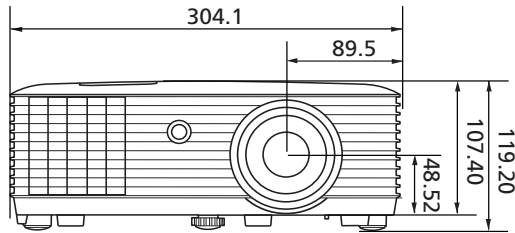
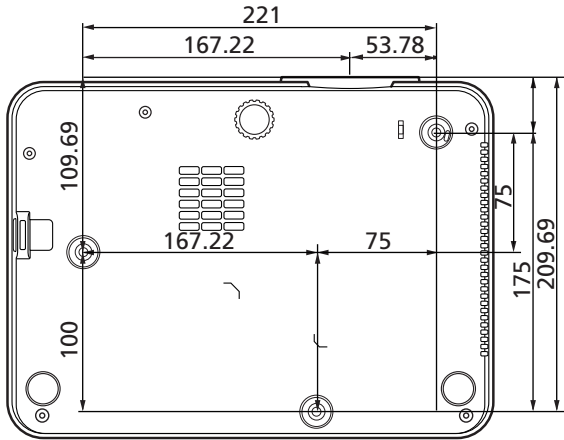

Einheit: mm

Technische Daten

Alle Daten können ohne Bekanntmachung geändert werden. Für endgültige Technische Daten lesen Sie bitte die Werbeunterlagen von Acer.

Projektionssystem	DLP™
Computerkompatibilität	Weitere Informationen sind im Abschnitt „Kompatible Modi“ angegeben.
Videokompatibilität	HDTV (720p/1080i/1080p)
Anzeigbare Farben	1,07 Milliarden Farben
Digitales Zoomen	0,8 – 2 X
Gewicht	Ca. 2,9 kg (6,39 lbs.)
Abmessungen (B x T x H)	304,1 x 226,3 x 107,4 mm (12" x 8,9" x 4,3") 304,1 x 226,3 x 119,2 mm (12" x 8,9" x 4,7") (mit Neigungsverstellrädern)
Stromversorgung	Universalnetzeingang 100 - 240 V, Eingabefrequenz 50/60 Hz
Betriebstemperatur	0°C bis 40°C / 32°F bis 104°F
Standardlieferumfang	<ul style="list-style-type: none"> • Netzkabel x 1 • Fernbedienung x 1 • Batterien x 2 (für Fernbedienung) • Schnellstartanleitung x 1
Zubehör (optional)	<ul style="list-style-type: none"> • HDMI Kabel x 1 • Sicherheitskarte x 1 • Tragetasche x 1 • Wireless Dongle (UWA5) x 1 • Android TV Dongle x 1

PL3510ATV/FL251/LU-P251F/PF-L251F/LR560ATV/ML-470ATV/
 PL3510Z/HL6510ATV/HL6510Z/PL3511ATV/PL3512ATV/
 HL6511ATV/PL3510/FL351/LU-P351F/PF-L351F/LR561/ML-471/
 PL3510+/HL6510/HL6510+/PL3511/PL3512/HL6511/PL3515/FL355/
 LU-P355F/PF-L355F/LR565/ML-475/PL3515+/HL6515/HL6515+/
 PL3516/PL3516+/HL6516/PL3515ATV/FL255/LU-P255F/PF-L255F/
 LR565ATV/ML-475ATV/HL6515ATV/HL6516ATV/PL3516ATV

Auflösung	Nativ: 1080p (1920 x 1080) Maximum: UXGA (1600 x 1200), 1080p (1920 x 1080), WUXGA (1920 x 1200) (unterstützt nur Reduce Blanking)
Seitenverhältnis	Auto, 4:3, 16:9, Vollbild, L.Box
Projektionslinse	F = 2,59 - 2,87, f = 16,88 ~ 21,88 mm, 1:1,3 Manuelles Zoomen und manuelles Fokussieren
Projektionsschirmgröße (diagonal)	45" - 300" (1,15 m - 7,62 m)
Projektionsabstand mit klarem Fokus	1,5 - 7,6 m (4,9 - 25,1 Fuß)
Projektionsfaktor	1,15 bis 1,5 (79 Zoll bei 2 m)
Horizontale Scanrate	15 - 100 KHz
Vertikale Bildwiederholrate	24 - 120 Hz
Trapezkorrektur	+/-30 Grad (Vertikal & Horizontal), manuell
Audio	10W Lautsprecher x 1
Stromverbrauch	Standardmodus: 250 W @ 100 VAC ECO-Modus: 155 W @ 100 VAC Standbymodus: < 0,5 W

XL3510i/FL350/LU-P350F/PF-L350F/LR560i/ML-470i/XL3511i/
 HL6510i/HL6511i/PL3510i/FL351/LU-P351F/PF-L351F/LR561i/ML-
 471i/PL3510i/HL6512i/HL6513i/XL3515i/FL353/LU-P353F/PF-
 L353F/LR565i/ML-475i/XL3516i/HL6515i/HL6516i

Auflösung	Nativ: 1080p (1920 x 1080) Maximum: UXGA (1600 x 1200), 1080p (1920 x 1080), WUXGA (1920 x 1200) (unterstützt nur Reduce Blanking)
Seitenverhältnis	Auto, 4:3, 16:9, Vollbild, L.Box
Projektionslinse	F = 2,56 - 2,68, f = 22 ~ 24,1 mm, 1:1,1 Manuelles Zoomen und manuelles Fokussieren
Projektionsschirmgröße (diagonal)	55" - 300" (1,4 m - 7,62 m)
Projektionsabstand mit klarem Fokus	2,0 - 9,9 m (6,6 - 32,5 Fuß)
Projektionsfaktor	1,49 bis 1,64 (61 Zoll bei 2 m)
Horizontale Scanrate	15 - 100 KHz
Vertikale Bildwiederholrate	24 - 120 Hz
Trapezkorrektur	+/-40 Grad (vertikal), manuell

Audio	10W Lautsprecher x 1
Stromverbrauch	Standardmodus: 250 W @ 100 VAC ECO-Modus: 155 W @ 100 VAC Standbymodus: < 0,5 W

HL6810ATV/EL8610a/HL-4K10a/EL381/HL381/GL810a/VL-710a/
LR810a/ML-710a/PL3810Z/PL3810ATV/HL6810AX/HL6815AX/
HL6811ATV/HL6810/EL8610/HL-4K50/LU-P800K/HL380/GL810/VL-
710/LR810/ML-710/PL3810/PL3811/HL6810X/HL6815X/HL6811

Auflösung	Native: 3840 x 2160 Maximal: 3840 x 2160
Seitenverhältnis	Auto, 4:3, 16:9, Vollbild, L.Box
Projektionsobjektiv	F = 2,59 - 2,87, f = 16,88 ~ 21,88 mm, 1:1,3 Manuelles Zoomen und manuelles Fokussieren
Projektionsbildschirmgröße (diagonal)	45" - 300" (1,15 m - 7,62 m)
Projektionsabstand mit klarem Fokus	1,5 - 7,6 m (4,9 - 25,1 Fuß)
Projektionsfaktor	1,15 bis 1,5 (79 Zoll bei 2 m)
Horizontale Scanrate	15 - 100 KHz
Vertikale Bildwiederholrate	24 - 120 Hz
Trapezkorrektur	+/-30 Grad (Vertikal & Horizontal), manuell
Audio	10W Lautsprecher x 1
Stromverbrauch	Standardmodus: 250 W @ 100 VAC ECO-Modus: 155 W @ 100 VAC Standbymodus: < 0,5 W

E/A-Anschlüsse	PL3510ATV/ FL251/LU- P251F/PF- L251F/ LR560ATV/ ML-470ATV/ PL3510Z/ HL6510ATV/ HL6510Z/ PL3511ATV/ PL3512ATV/ HL6511ATV/ PL3515ATV/ FL255/LU- P255F/PF- L255F/ LR565ATV/ ML-475ATV/ HL6515ATV/ HL6516ATV/ PL3516ATV	PL3510/ FL351/LU- P351F/PF- L351F/LR561/ ML-471/ PL3510+/ HL6510/ HL6510+/ PL3511/ PL3512/ HL6511/ PL3515/ FL355/LU- P355F/PF- L355F/LR565/ ML-475/ PL3515+/ HL6515/ HL6515+/ PL3516/ PL3516+/ HL6516	XL3510i/FL350/ LU-P350F/PF- L350F/LR560i/ ML-470i/ XL3511i/ HL6510i/ HL6511i/ PL3510i/FL351/ LU-P351F/PF- L351F/LR561i/ ML-471i/ PL3510i/ HL6512i/ HL6513i/ XL3515i/FL353/ LU-P353F/PF- L353F/LR565i/ ML-475i/ XL3516i/ HL6515i/ HL6516i	HL6810ATV/ EL8610a/HL- 4K10a/EL381/ HL381/ GL810a/VL- 710a/LR810a/ ML-710a/ PL3810Z/ PL3810ATV/ HL6810AX/ HL6815AX/ HL6811ATV	HL6810/ EL8610/HL- 4K50/LU- P800K/ HL380/ GL810/VL- 710/LR810/ ML-710/ PL3810/ PL3811/ HL6810X/ HL6815X/ HL6811
Netzanschluss	V	V	V	V	V
AUDIO OUT	V	V	V	V	V
RS232	V	V	V	V	V
DC 5V OUT (SERVICE)	V	V	V	V	V
HDMI 1	V	V	V	V	V
HDMI 2	-	-	V	-	-
HDMI 2 (AUDIO RETURN)	V	V	-	V	V
S/PDIF	V	V	-	-	-
WIRELESS DONGLE	-	-	V	-	-
ATV DONGLE	V	-	-	V	-

* Das Design und die technischen Daten können ohne Ankündigung geändert werden.

Kompatible Modi

1 HDMI - PC-Signal

Modus	Auflösung	V.Frequenz [Hz]	H.Frequenz [kHz]
VGA_60	640 x 480	59,94	31,469
VGA_72		72,809	37,861
VGA_75		75	37,5
VGA_85		85,008	43,269
VGA_120		119,518	61,91
SVGA_56	800 x 600	56,25	35,156
SVGA_60		60,317	37,879
SVGA_72		72,188	48,077
SVGA_75		75	46,875
SVGA_85		85,061	53,674
SVGA_120		119,854	77,425
XGA_60	1024 x 768	60,004	48,363
XGA_70		70,069	56,476
XGA_75		75,029	60,023
XGA_120		119,804	98,958
SXGA_75	1152 x 864	75	67,5
SXGA_85		84,99	77,094
SXGA_60	1280 x 1024	60,02	63,981
SXGA_72		72	76,97
SXGA_75		75,025	79,976
SXGA_85		85,024	91,146
QuadVGA_75	1280 x 960	75	75
SXGA+_60	1400 x 1050	59,978	65,317
UXGA_60	1600 x 1200	60	75
Mac G4	640 x 480@60Hz	59,94	31,469
MAC13	640 x 480@67Hz	66,667	35
Mac G4	800 x 600@60Hz	60,317	37,879
Mac G4	1024 x 768@60Hz	60,004	48,363
MAC19	1024 x 768@75Hz	75,02	60,241
MAC21	1152 x 870@75Hz	75,061	68,681
WXGA_60	1280 x 768	59,87	47,776
WXGA_75		74,893	60,289
WXGA_85		84,837	68,633
WXGA_60	1280 x 720	60	45

WXGA_60	1280 x 800	59,81	49,702
WXGA_120-RB	1280 x 800	119,909	101,563
WXGA+_60	1440 x 900	59,887	55,935
1680 x 1050_60	1680 x 1050	59,954	65,29
acer_16:9	1366 x 768	59,79	47,712
1920 x 1080_RB	1920 x 1080	60	66,587
1920 x 1080_EIA	1920 x 1080	60	67,5
1920 x 1080_120	1920 x 1080	119,982	137,26
1920 x 1080_240	1920 x 1080	239,76	291,309
acer_timing	1024 x 600	60	37,5
1920 x 1200-RB	1920 x 1200	59,95	74,038
3840 x 2160_30	3840 x 2160	30	67,5
3840 x 2160_60	3840 x 2160	60	135

2 HDMI - Video-Signal

Modus	Auflösung	V.Frequenz [Hz]	H.Frequenz [kHz]
480i	720 x 480 (1440 x 480)	60	15,73
480p	720 x 480	60	31,47
576i	720 x 576 (1440 x 576)	50	15,63
576p	720 x 576	50	31,25
720p	1280 x 720	60	45,00
720p	1280 x 720	50	37,50
1080i	1920 x 1080	60	33,75
1080i	1920 x 1080	50	28,13
1080p	1920 x 1080	60	67,50
1080p	1920 x 1080	50	56,26
1080p	1920 x 1080	24	27,00
1080p	1920 x 1080	23,98	26,97
1080p	1920 x 1080	30	33,75
2160/24P	3840 x 2160	24	54
2160/25P	3840 x 2160	25	56,25
2160/30P	3840 x 2160	30	67,5
2160/50P	3840 x 2160	50	112,5
2160/60P	3840 x 2160	60	135

Bestimmungen und Sicherheitshinweise

FCC-Erklärung

Dieses Gerät wurde geprüft und hat sich als mit den Grenzwerten für ein Digitalgerät der Klasse B gemäß Teil 15 der Bestimmungen der amerikanischen Bundesbehörde für das Fernmeldewesen FCC (Federal Communications Commission) konform erwiesen. Diese Grenzwerte geben einen angemessenen Schutz gegen schädliche Funkstörungen innerhalb von Wohngebäuden. Dieses Gerät erzeugt und verwendet Funkfrequenzenergie, die ausgestrahlt werden kann und bei unsachgemäßer, nicht der Anleitung des Herstellers entsprechender Installation und Verwendung schädliche Störungen des Rundfunkempfangs verursachen kann.

Es gibt jedoch keine Garantie, dass bei einer bestimmten Installation keine Störungen auftreten. Kommt es durch das Gerät zu Störungen im Radio- oder Fernsehempfang, was sich durch Ein- und Ausschalten des Geräts überprüfen lässt, sollte der Benutzer versuchen, die Störung durch eine oder mehrere der folgenden Maßnahmen zu beheben:

- Richten Sie Ihre Empfangsantenne neu aus, oder stellen Sie sie an einem anderen Ort auf.
- Vergrößern Sie den Abstand zwischen dem Gerät und dem Empfänger.
- Schließen Sie das Gerät an eine Steckdose an, die nicht von demselben Stromkreis wie die Steckdose des Empfängers versorgt wird.
- Wenden Sie sich an den Händler oder einen erfahrenen Radio-/Fernsehtechniker.

Hinweis: Abgeschirmte Kabel

Um weiterhin die Anforderungen der FCC-Bestimmungen zu erfüllen, müssen abgeschirmte Kabel bei allen Verbindungen mit anderen Computergeräten verwendet werden.

Hinweis: Peripheriegeräte

Nur die Peripheriegeräte (Ein-/Ausgabegeräte, Endgeräte, Drucker etc.), die für die Konformität mit den Klasse B-Grenzwerten zertifiziert wurden, dürfen mit diesem Gerät verbunden werden. Der Betrieb mit nicht zertifizierten Peripheriegeräten kann Störungen im Radio- oder Fernsehempfang verursachen.

Achtung

Durch Änderungen oder Modifikationen, die nicht ausdrücklich von dem Hersteller genehmigt wurden, kann die von der Federal Communications Commission erteilte Gerätebetriebsbefugnis des Benutzers ungültig werden.

Operation conditions

Das Gerät darf keine schädlichen Störungen verursachen. Der Betrieb unterliegt den folgenden zwei Bedingungen: (1) Das Gerät darf keine schädlichen Störungen verursachen. (2) Das Gerät muss störfest gegen aufgenommene Störungen sein. Das betrifft auch solche Störungen, die unerwünschte Betriebszustände verursachen könnten.

Hinweis: Für Benutzer in Kanada

Dieses Digitalgerät der Klasse B erfüllt alle Anforderungen der kanadischen Bestimmungen ICES-003.

Remarque à l'intention des utilisateurs canadiens

Cet appareil numérique de la classe B est conforme à la norme NMB-003 du Canada.

Entspricht der russischen, ukrainischen, weißrussischen und marokkanischen Zertifizierung



Rechtliche Erklärung zu Funkgeräten



Hinweis: Die folgenden rechtlichen Informationen gelten nur für Modelle mit drahtlosen LAN- und/oder Bluetooth-Funktionen.

Allgemein

Das Produkt erfüllt alle Anforderungen der Hochfrequenz- und Sicherheitsstandards in allen Ländern bzw. Regionen, in denen seine drahtlose Nutzung genehmigt ist. Je nach den Konfigurationen enthält das Produkt möglicherweise drahtlose Funkgeräte (wie z.B. WLAN- und/oder Bluetooth-Module).

Canada — Low-power license-exempt radio communication devices (RSS-247)

- a Ein CIM (Common Information Model)-Betrieb unterliegt den folgenden zwei Bedingungen:
 1. Das Gerät darf keine schädlichen Störungen verursachen.
 2. Das Gerät muss störfest gegen aufgenommene Störungen sein. Dies betrifft auch solche Störungen, die unerwünschte Betriebszustände verursachen könnten.
- b Betrieb im 2,4 GHz-Bereich
Um Radiointerferenzen am lizenzierten Service zu verhindern, sollte dieses Gerät zur maximalen Abschirmung nur im Hause betrieben werden, bzw. unterliegt bei einer Außeninstallation einer Lizenzierung.

Liste mit zutreffenden Ländern

Dieses Gerät darf nur unter strengster Einhaltung der Richtlinien und Beschränkungen im Land, in dem es eingesetzt wird, benutzt werden. Weitere Informationen erhalten Sie bei einer Stadtverwaltung in dem Land, in dem Sie das Produkt einsetzen. Eine aktuelle Länderliste finden Sie unter <http://ec.europa.eu/enterprise/rtte/implem.htm>.

Informationen zum Recycling für die Vereinigten Staaten von Amerika

Acer ermutigt Besitzer von IT-Geräten, ihre Geräte verantwortungsvoll zu recyceln, wenn sie nicht mehr benötigt werden. Acer bietet Programme und Dienstleistungen an, um die Besitzer von Geräten bei diesem Prozess zu unterstützen.

Weitere Informationen zum Recycling von IT-Geräten finden Sie hier:

<https://www.acer.com/ac/en/US/content/recycling>