

Bedienungsanleitung

EH-TW9400W

EH-TW9400

EH-TW8400W

EH-TW8400

Home Projector



Verwenden der Anleitungen

Die Anleitungen für diesen Projektor sind wie folgt aufgebaut.

Sicherheitsanweisungen/Anleitung Support und Service

Enthält Informationen zur sicheren Verwendung des Projektors, außerdem eine Support- und Serviceanleitung, Prüflisten zur Fehlerbehebung usw. Lesen Sie diese Anleitung sorgfältig, bevor Sie den Projektor verwenden.



Bedienungsanleitung (diese Anleitung)

Enthält Informationen zur Einrichtung und Standardbedienung vor der Projektorverwendung, zur Anwendung der Konfiguration, zur Handhabung von Problemen sowie Ausführung von routinemäßiger Wartung.



WirelessHD Transmitter - Bedienungsanleitung (nur EH-TW9400W/EH-TW8400W)

Enthält Informationen zum Gebrauch des WirelessHD Transmitter, Warnhinweise usw.



Kurzanleitung

Enthält eine Beschreibung der Einstellprozeduren des Projektors. Bitte zuerst lesen.

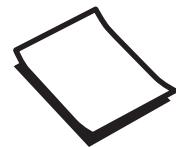



Verwendete Bezeichnungen

Sicherheitshinweise

Die Dokumentation und der Projektor weisen Symbole auf, um zu zeigen, wie der Projektor sicher verwendet wird.

Nachfolgend werden die Symbole dargestellt und erläutert. Bitte informieren Sie sich über diese Warnsymbole und beachten Sie sie, um Verletzungen oder Sachschäden zu vermeiden.

Warnung

Dieses Symbol verweist auf Informationen, die bei Nichtbeachtung durch falsche Handhabung möglicherweise zu Verletzungen oder sogar zum Tod führen können.



Achtung

Dieses Symbol verweist auf Informationen, die bei Nichtbeachtung durch falsche Handhabung möglicherweise zu Verletzungen oder zu Sachschäden führen können.

Allgemeine Hinweise

Achtung

Kennzeichnet Prozeduren, die zu Schäden oder Betriebsstörungen führen können.

	Weist auf Zusatzinformationen und nützliche Tipps zu einem bestimmten Thema hin.
	Verweist auf eine Seite mit ausführlichen Informationen zu einem bestimmten Thema.
Menübezeichnung	Bezeichnet die Punkte für das Konfiguration. Beispiel: Bild - Farbmodus
Tastenbezeichnung	Kennzeichnet die Tasten auf der Fernbedienung oder dem Bedienfeld. Beispiel: Taste 

Die Verwendung der Begriffe "das Produkt" oder "der Projektor"

Mit dem Begriff "das Produkt" oder "der Projektor" können außer der Projektoreinheit auch Zubehörteile oder Sonderausstattungen gemeint sein.

Aufbau der Anleitung und verwendete Bezeichnungen

Verwenden der Anleitungen	1
Verwendete Bezeichnungen	2
Sicherheitshinweise	2
Allgemeine Hinweise	2
Die Verwendung der Begriffe "das Produkt" oder "der Projektor"	2

Einleitung

Bezeichnung und Funktion der Teile	6
Front/Oberseite	6
Bedienfeld	7
Fernbedienung	9
Rückseite	12
Unterseite	13

Vorbereitung

Installation	14
Projiziertes Bild und Position des Projektors	14
Aufstellung parallel mit der Leinwand	14
Horizontale Aufstellung des Projektors durch Justieren der Höhe beider Seiten	14
Verschiedene Einstellverfahren	15
Tischaufstellung und Projektion	15
Aufhängung an der Decke und Projektion	16
Projektionsabstand und Objektivversatz-Maximalwerte	16
Anschließen eines Geräts	19
Entfernen der Anschlussabdeckung	19
Anschließen von Videogeräten	19
Anschließen eines Computers	20
Anschließen von externen Geräten	20
Verbindung mit dem Trigger Out-Port	20
Anschließen von WirelessHD-Geräten (nur EH-TW9400W/EH-TW8400W)	20
Verbindung mit dem LAN-Anschluss	21
Anbringen des WLAN-Gerät	22
Anschließen einer HDMI-Kabelklemme	22

Vorbereiten der Fernbedienung

Einsetzen der Batterien für die Fernbedienung	23
Reichweite der Fernbedienung	24
Reichweite (horizontal)	24
Reichweite (vertikal)	24

Standardbedienung

Projizieren von Bildern

Einschalten des Projektors	25
Wenn das gewünschte Bild nicht projiziert wird	26
Verwendung des Startbildschirms	26
Abschalten	27

Anpassung des projizierten Bildes

Einblenden des Testmusters	28
Objektivanpassungsfunktion (Fokus, Zoom, Objektivversatz)	28
Einstellen der Bildschärfe	29
Einstellen der Projektionsgröße (Zoomeinstellung)	29
Einstellung der Position von projizierten Bildern (Objektivversatzanpassung)	30
Einstellen der Projektorneigung	31
Korrigierung von Keystone-Verzerrungen	31
Kurzzeitiges Ausblenden des Bildes	31

Bildeinstellung

Bildeinstellung

Einstellen der Projektionsqualität (Farbmodus)	33
Umschalten des Bildschirms zwischen Voll und Zoom (Seitenverhältnis)	34
Einstellen der Schärfe	35
Anpassen der Bildauflösung (Bildoptimierung)	36
Einstellung Adaptive IRIS-Blende	37
Einstellen von Frame Interpolation	37

Anpassen der Farben

Anpassen der Farbtemperatur	39
RGB-Einstellung (Offset und Gain)	39

Einstellen von Schattierung, Sättigung und Helligkeit	39
Gamma-Einstellung	41
Korrekturwert wählen und einstellen	41
Einstellen mit Gammakurve	41
Bildanzeige mit gespeicherter Bildqualität (Speicher-Funktion)	43
Eingabe eines Speichers	43
Laden, Löschen und Umbenennen eines Speicherstands	43
Nützliche Funktionen	
3D-Bilder genießen	45
Vorbereitung zur Betrachtung von 3D-Bildern	45
Wenn das 3D-Bild nicht angezeigt werden kann	45
3D-Brille verwenden	46
Warnhinweise zur Betrachtung von 3D-Bildern	46
Verbinden mit WirelessHD (nur EH-TW9400W/EH-TW8400W)	48
Installieren des WirelessHD Transmitter	48
WirelessHD Transmitter-Teilnamen	49
Verbindungsbeispiel und Signalfluss des WirelessHD Transmitter	50
Einrichten des WirelessHD Transmitter	55
Projizieren von Bildern	56
Einstellungsmenü WirelessHD	57
WirelessHD-Übertragungsbereich	58
Betrieb der Fernbedienung	59
Reichweite der Fernbedienung	59
Umschalten von Eingang und Ausgang	60
Umschalten des Zielbilds	60
Umschalten der Bildquelle	61
Verwenden der HDMI-Link-Funktion	63
Die Funktion HDMI-Link	63
HDMI-Link-Einstellungen	63
Anschließen	64

Verwendung des Projektors in einem Netzwerk

Projektion per LAN	65
Auswahl der Kabelnetzwerkeinstellungen	65
Projektion per WLAN	67
Manuelle Auswahl der WLAN-Einstellungen	67
Auswahl der WLAN-Einstellungen des Computers	69
Auswahl der Drahtlosnetzwerkeinstellungen unter Windows	69
Auswahl der Drahtlosnetzwerkeinstellungen unter OS X	70
Einrichtung der Drahtlosnetzwerksicherheit	70
Projektion in Epson iProjection (iOS/Android)	70
Bedienung über ein Smartphone (Fernsteuerungsfunktion)	71

Konfiguration

Funktionen des Konfiguration	74
Bedienung des Konfiguration	74
Tabelle zum Konfiguration	75
Menü Bild	75
Menü Signal	77
Menü Einstellung	79
Menü Erweitert	82
Netzwerk-Menü	86
Menü Information	90
Menü Reset	91

Fehlersuche

Problemlösung	92
Ablesen der Anzeigen	92
Anzeigenstatus bei Fehler/Warnung	92
Anzeigenstatus bei normalem Betrieb	94
Wenn die Kontrollanzeigen nicht weiterhelfen	95
Untersuchen Sie das Problem	95
Bildstörungen	96
Probleme beim Start der Projektion	99

Probleme mit der Fernbedienung 99

Probleme mit dem Bedienfeld 100

Probleme mit 3D 100

Probleme mit HDMI 101

Probleme mit WirelessHD (nur EH-TW9400W/EH-TW8400W) 102

Netzwerkprobleme 103

Über die Event ID 104

Wartung

Wartung 106

Reinigen der Teile 106

 Reinigen des Luftfilters 106

 Reinigen des Projektors 107

 Reinigen des Objektivs 108

Austauschperioden für Verbrauchsmaterial 108

 Austauschperiode des Luftfilters 108

 Lampenaustauschperiode 108

Wechseln der Verbrauchsmaterialien 109

 Ersetzen des Luftfilters 109

 Auswechseln der Lampe 110

 Zurücksetzen der Lampenstunden 111

Panelkalibrierung 113

Farbabgleich 115

Über PLink 117

Anhang

Sonderzubehör und Verbrauchsmaterialien 118

 Optionales Zubehör 118

 Verbrauchsmaterialien 118

Unterstützte Bildschirmauflösungen 119

 PC 119

 SD 119

 HD 119

 4K 120

 3D 121

 3D-Eingangssignale MHL (über einen WirelessHD Transmitter*) 121

 WirelessHD-Eingangssignal MHL* 122

Technische Daten 123

Ansicht 125

Liste der Sicherheitssymbole 126

Glossar 128

Allgemeine Hinweise 129

 Warnetiketten 129

 Allgemeiner Hinweis 130



Bezeichnung und Funktion der Teile

Front/Oberseite

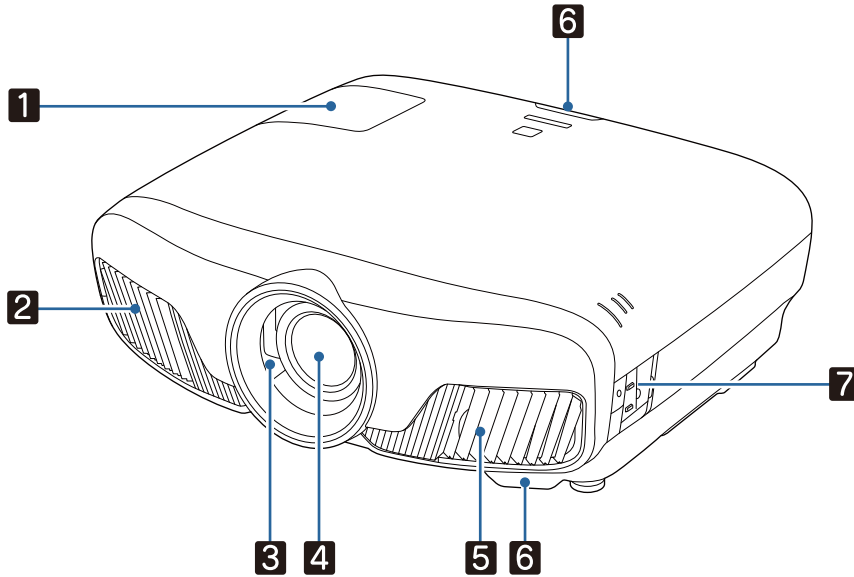



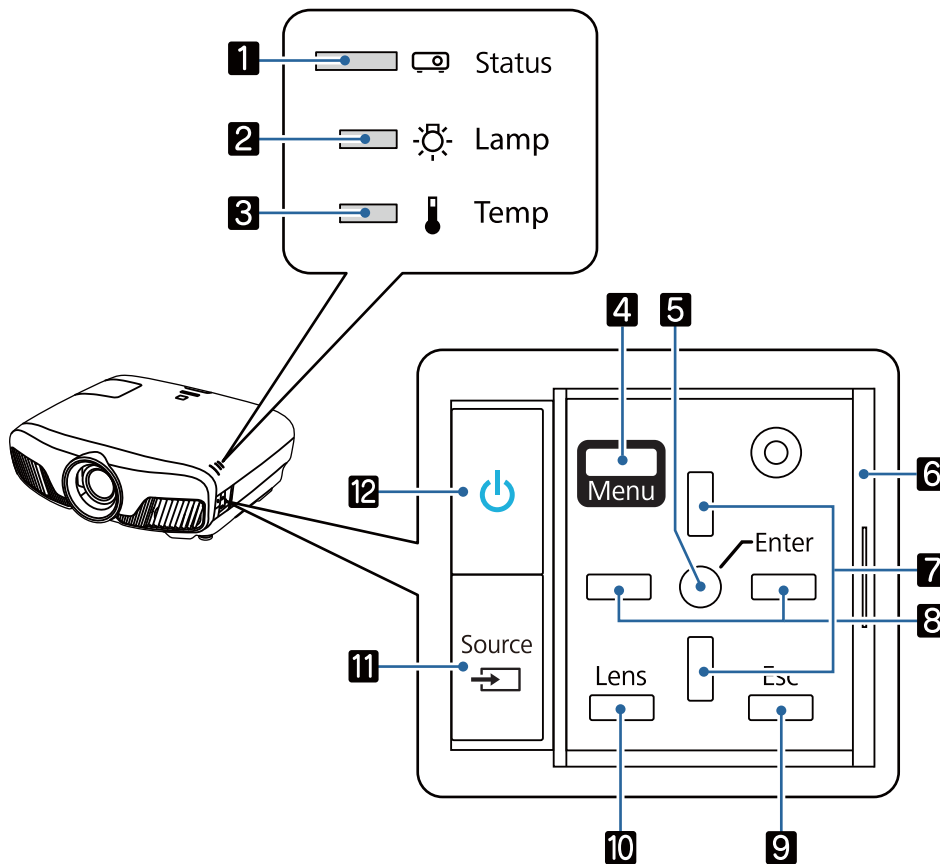

Bezeichnung		Funktion
1	Lampenabdeckung	Öffnen Sie diese Abdeckung zum Ersetzen der Projektionslampe. ➡ S.110
2	Luftaustritt	Aus dem Luftaustritt strömt die zur internen Kühlung des Projektors verwendete Luft. <div style="border: 1px solid black; padding: 5px;"> <p>⚠ Achtung</p> <p>Halten Sie Ihr Gesicht oder Ihre Hände während der Projektion vom Luftaustritt fern, und stellen Sie keine Gegenstände, die sich durch Wärme verziehen oder in anderer Weise durch Wärme beeinträchtigt werden können, in die Nähe des Luftaustritts. Die Heißluft vom Luftaustritt kann zu Verbrennungen, Verzug von Gegenständen oder Unfällen führen.</p> </div>
3	Objektivverschluss	Ist mit der Ein-/Ausschaltfunktion des Projektors verbunden und öffnet und schließt automatisch den Verschluss. ➡ S.25
4	Objektiv	Von hier werden die Bilder projiziert.
5	Ansaugöffnung	Ansaugöffnung für die Luft zur internen Kühlung des Projektors.
	Luftfilterabdeckung	Öffnen Sie zum Ersetzen des Luftfilters diese Abdeckung und nehmen Sie den Luftfilter heraus. ➡ S.109
6	Fernsteuerungsempfänger	Empfängt die Signale der Fernbedienung. ➡ S.24
7	Bedienfeld	Dient zur Bedienung des Projektors. ➡ S.7

Bedienfeld

Wenn die Funktion Beleuchtung auf **Aus** eingestellt ist, sind unter normalen Projektionsbedingungen alle Anzeigen aus. **Erweitert - Betrieb - Beleuchtung S.82**



Tasten/Anzeigen	Funktion
1	Blinkt bei laufender Aufwärm- oder Abkühlphase. Zeigt den Projektorstatus anhand einer Kombination mit anderen leuchtenden oder blinkenden Anzeigen. S.92
2	Leuchtet orange, wenn die Lampe ausgewechselt werden sollte. Zeigt die Projektorfehler anhand einer Kombination mit anderen leuchtenden oder blinkenden Anzeigen. S.92
3	Blinkt orange bei zu hoher Innentemperatur. Zeigt die Projektorfehler anhand einer Kombination mit anderen leuchtenden oder blinkenden Anzeigen. S.92
4	Zum Aufrufen und Schließen des Konfiguration. Im Konfiguration können Sie das Signal, Bild, Eingangssignal, usw. anpassen und einstellen. S.74
5	Auswahl von Funktionen und Einstellungen bei Anzeige eines Menüs. S.74
6 Bedienfeldabdeckung	Abdeckung für das Bedienfeld. Öffnen Sie das Bedienfeld bei Bedarf durch Verschieben der Abdeckung mit dem Griff.
7	Zur Einstellung der Keystone-Korrektur und der Werte von Menüpunkten. S.31
8	Zur Auswahl von Einstellwerten für Menüpunkte. S.74

Tasten/Anzeigen		Funktion
9	Esc 	Rückkehr zur vorherigen Menüebene bei Anzeige eines Menüs. 🖱️ S.74
10	Lens 	Ändert die Einstellungen des motorischen Objektivs. Die Einstellungselemente sind wie folgt. <ul style="list-style-type: none"> • Fokus 🖱️ S.29 • Zoom 🖱️ S.29 • Objektivversatz 🖱️ S.30
11		Schaltet auf das Bild von den einzelnen Eingängen um. 🖱️ S.26
12		Schaltet den Projektor ein oder aus. 🖱️ S.25 Leuchtet, wenn der Projektor eingeschaltet ist. Zeigt die Projektorfehler anhand einer Kombination mit anderen leuchtenden oder blinkenden Anzeigen. 🖱️ S.92





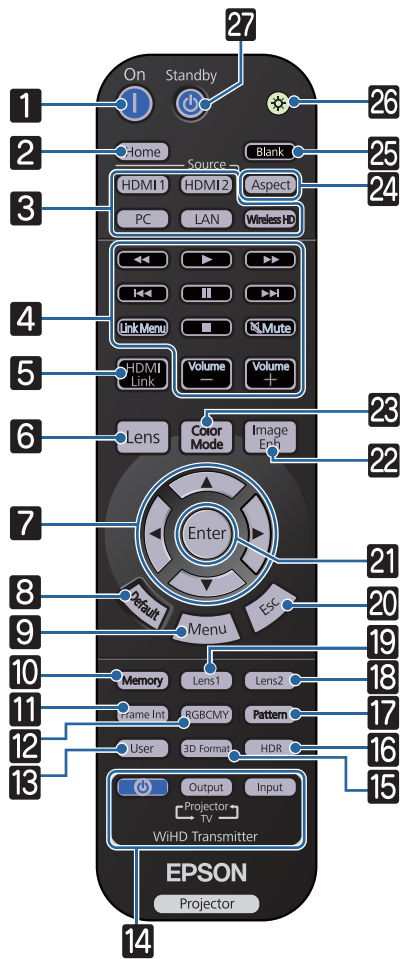



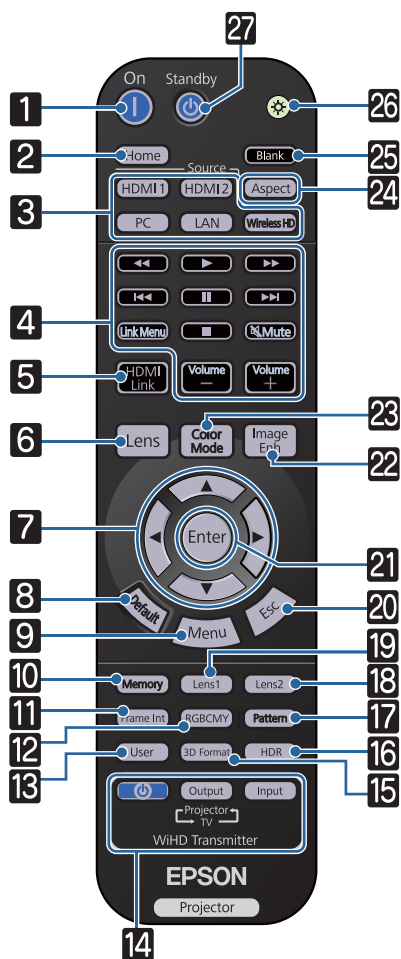



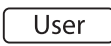

Fernbedienung

Die Fernbedienung variiert je nach Projektormodell, das Sie nutzen. In diesem Abschnitt wird beispielhaft die Fernbedienung für EH-TW9400W/EH-TW8400W gezeigt.

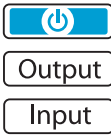





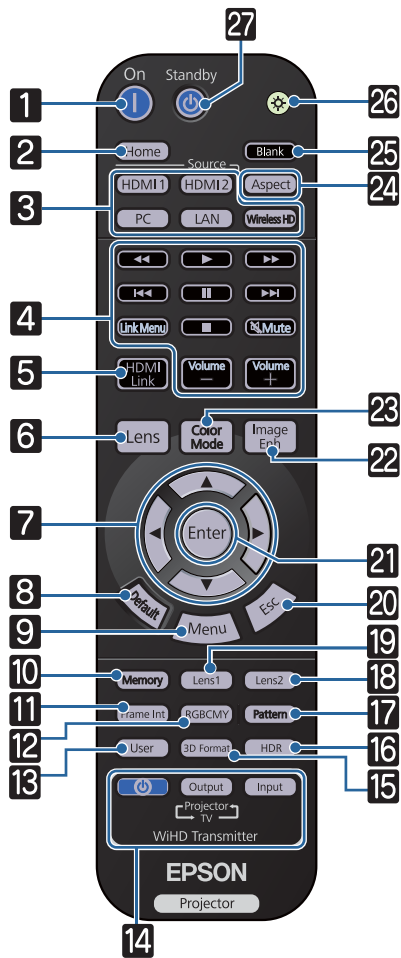

Taste	Funktion
1 	Schaltet den Projektor ein. S.25
2 	Zeigt den Startbildschirm an und schließt ihn. S.26
3 	Schaltet auf das Bild von den einzelnen Eingängen um. S.26 <i>WirelessHD</i> ist nur für EH-TW9400W/EH-TW8400W verfügbar.
4 	Zur Bedienung (z. B. Wiedergabe, Stopp, Lautstärkeregelung) angeschlossener Geräte, die den HDMI-CEC-Standard erfüllen. S.63
5 	<ul style="list-style-type: none"> Bei Einstellung von HDMI-Link auf Ein Einstellung - HDMI-Link - HDMI-Link S.79 Zeigt die Geräteverbindungsliste. Bei Einstellung von HDMI-Link auf Aus Einstellung - HDMI-Link - HDMI-Link S.79 Anzeige des Einstellungsmenüs für HDMI-Link. S.63
6 	Ändert die Einstellungen des motorischen Objektivs. Die Einstellungselemente sind wie folgt. <ul style="list-style-type: none"> Fokus S.29 Zoom S.29 Objektivversatz S.30



Taste	Funktion
7	 <p>Zur Auswahl von Menüpunkten und Einstellwerten.  S.74</p>
8	 <p>Bei Anzeige des Menüeinstellbildschirms wird durch Drücken dieser Taste der Einstellwert auf den Standardwert zurückgesetzt.  S.74</p>
9	 <p>Zum Aufrufen und Schließen des Konfiguration. Im Konfiguration können Sie das Signal, Bild usw. anpassen und einstellen.  S.74</p>
10	 <p>Speichert, lädt oder löscht Speicherinhalte.  S.43</p>
11	 <p>Legt die Stärke für Frame-Interpolation fest.  S.37</p>
12	 <p>Stellt Schattierung, Sättigung und Helligkeit für jede RGBCMY-Farbe ein.  S.39</p>
13	 <p>Führt die dieser Taste zugeordnete Funktion aus.  S.79</p>
14	 <p>(nur EH-TW9400W/EH-TW8400W) Diese Taste dient der Steuerung des WirelessHD Transmitter. Schaltet den WirelessHD Transmitter ein oder schaltet zwischen Ein- und Ausgang um. Stellen Sie sicher, dass die Fernbedienung beim Bedienen auf den WirelessHD Transmitter gerichtet ist.  S.48</p>
15	 <p>Ändert das 3D-Format. Dieser Projektor unterstützt die folgenden 3D-Formate.</p> <ul style="list-style-type: none"> • Frame-Packing • Side-by-Side • Top-and-Bottom  S.45
16	 <p>Der Einstellbildschirm für den dynamischen Bereich erscheint.  S.77</p>
17	 <p>Zum Ein- und Ausblenden des Testmusters.  S.28</p>
18	 <p>Lädt die unter Objektivpos. speich. als Memory1 oder Memory2 registrierte Objektivposition.  S.43</p>
19	
20	 <p>Rückkehr zur vorherigen Menüebene bei Anzeige eines Menüs.  S.74</p>



Taste	Funktion
21	 <p>Bei Anzeige eines Menüs wird die aktuelle Auswahl bestätigt und übernommen und die nächste Menüebene angezeigt. S.74</p>
22	 <p>Zeigt das Menü Bilddoptimierung. S.36</p>
23	 <p>Wechselt den Farbmodus. S.33</p>
24	 <p>Auswahl des Seitenverhältnisses entsprechend dem Eingangssignal. S.34</p>
25	 <p>Stoppt die Projektion temporär. Drücken Sie diese Taste zum Wiedereinschalten des Bildes noch einmal. S.31</p>
26	 <p>Die Tasten der Fernbedienung leuchten ca. 10 Sekunden lang auf. Das ist praktisch, wenn die Fernbedienung im Dunkeln verwendet wird.</p>
27	 <p>Schaltet den Projektor aus. S.27</p>

Rückseite

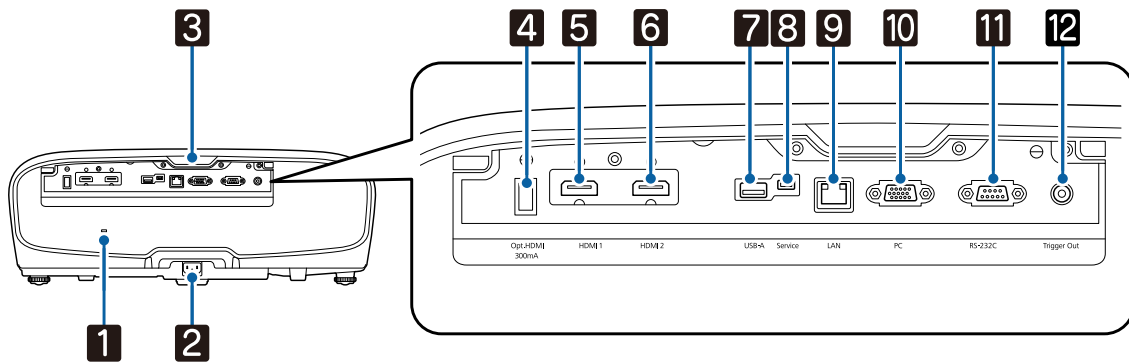

Bezeichnung		Funktion
1	Sicherheitssteckplatz (🔒)	Der Sicherheitssteckplatz ist mit dem von Kensington hergestellten Micro-Saver Security System kompatibel. Weitere Einzelheiten finden Sie auf der Homepage von Kensington bei http://www.kensington.com/ .
2	Netzbuchse	Schließen Sie das Netzkabel an. 🖱️ S.25
3	Fernsteuerungsempfänger	Empfängt die Signale der Fernbedienung. 🖱️ S.24
4	Anschluss Opt.HDMI	Verbindung des Stromversorgungsanschlusses für das optische HDMI-Kabel. Allerdings wird eine Verbindung für alle Geräte nicht garantiert. Prüfen Sie zuvor, ob Ihr Gerät funktioniert.
5	Anschluss HDMI1	Anschluss von HDMI-kompatiblen Videogeräten und Computern. 🖱️ S.19
6	Anschluss HDMI2	Anschlüsse HDMI1/HDMI2 unterstützen HDCP 2.2.
7	USB-A-Anschluss	Hier schließen Sie das optionale WLAN-Gerät an. Dient auch der Firmware-Aktualisierung. 🖱️ S.22
8	Service-Anschluss	Service-Anschluss. Dieser wird normalerweise nicht verwendet.
9	LAN-Anschluss	Für den Anschluss an ein Netzwerk über ein LAN-Kabel. 🖱️ S.21
10	Anschluss PC	Anschluss an den RGB-Ausgang eines Computers. 🖱️ S.20
11	RS-232C-Anschluss	Für den Anschluss des Projektors an einen Computer mit einem RS-232C-Kabel zur Kontrolle. Diese Buchse dient Kontrollzwecken und sollte normalerweise nicht verwendet werden.
12	Trigger Out-Anschluss	Zum Anschließen von externen Geräten, wie z. B. Motor-Leinwände. 🖱️ S.20

Unterseite

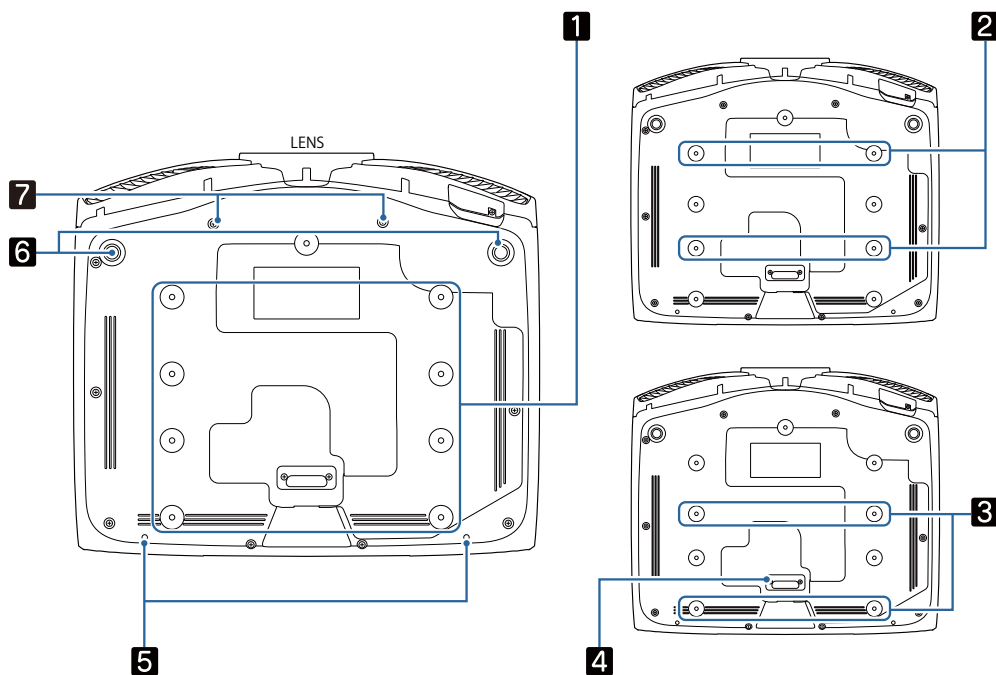

Bezeichnung		Funktion
1	Deckenmontage-Befestigungspunkte	Für die Aufhängung an einer Decke kann die als Sonderzubehör erhältliche Deckenhalterung hier angebracht werden. ➡ S.118
2		
3		
4	Hinterer Fuß	Entfernen Sie diesen bei Verwendung der Deckenmontage-Befestigungspunkte 3 .
5	Befestigungsschraube der Kabelabdeckung	Schraubenlöcher zur Anbringung der Kabelabdeckung.
6	Einstellbarer vorderer Fuß	Wenn Sie den Projektor auf einer Fläche, wie z. B. einen Schreibtisch, aufstellen, stellen Sie die horizontale Neigung durch Herausziehen des Fußes ein. ➡ S.31
7	Schraubenlöcher für Anamorphot-Objektiv	Schraubenlöcher für die Anbringung des Anamorphot-Objektivs.

Installation

Projiziertes Bild und Position des Projektors

Installieren Sie den Projektor wie folgt.

■ Aufstellung parallel mit der Leinwand

Wenn der Projektor in einem Winkel zur Leinwand aufgestellt ist, tritt Keystone-Verzerrung (Trapezverzerrung) im projizierten Bild auf.

Justieren Sie die Position des Projektors so, dass er parallel zur Leinwand steht.

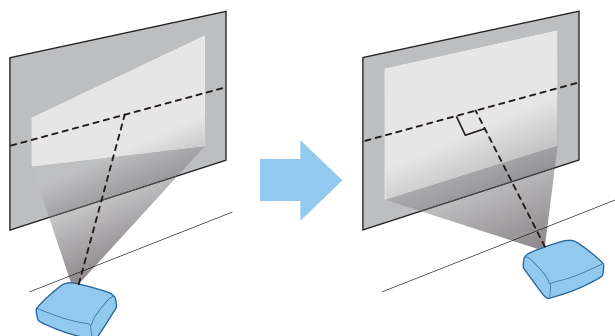

Wenn der Projektor nicht vor der Leinwand aufgestellt werden kann, können Sie die Bildposition durch Objektivversatz anpassen. 🗨️ [S.30](#)

■ Horizontale Aufstellung des Projektors durch Justieren der Höhe beider Seiten

Wenn der Projektor geneigt ist, ist das projizierte Bild ebenfalls geneigt.

Stellen Sie den Projektor horizontal auf, so dass beide Seiten in der gleichen Höhe sind.

Wenn der Projektor nicht horizontal aufgestellt werden kann, können Sie die Neigung des Projektors mit dem vorderen Fuß justieren. 🗨️ [S.31](#)

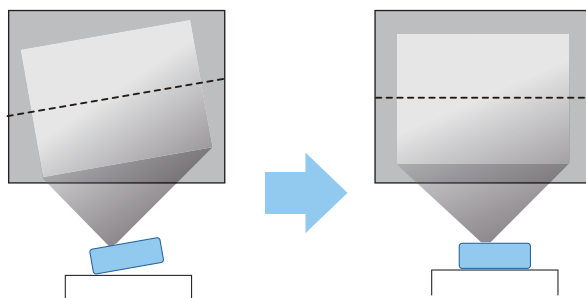

Verschiedene Einstellverfahren

Warnung

- Für die Deckenmontage ist ein spezielles Verfahren erforderlich (Deckenhalterung). Eine fehlerhafte Montage kann zum Herabfallen des Projektors und somit zu Schäden und Verletzungen führen.
- Wenn Sie an den Befestigungspunkten für die Deckenhalterung Klebstoffe, Schmiermittel oder Öl verwenden, um ein Lösen der Schrauben zu verhindern, oder wenn Sie Schmiermittel, Öle und ähnliche Stoffe am Projektor verwenden, kann das Gehäuse brechen und der Projektor herabfallen. Dies kann zu schweren Verletzungen führen und Schäden am Projektor verursachen.
- Stellen Sie den Projektor nicht an sehr staubigen oder feuchten Orten auf, wie z. B. auf Küchentresen, in Küchen oder in der Nähe von Raumbefeuchtern, oder an Orten, die öligem Rauch oder Dampf ausgesetzt sind. Andernfalls bestehen Brand- oder Stromschlaggefahr. Darüber hinaus könnte der Ölgehalt dazu führen, dass das Gehäuse des Projektors angegriffen wird und der Projektor von der Decke fällt.
- Stellen Sie ihn nicht auf einem instabilen Regal oder an einem Ort mit unzureichender Tragfähigkeit auf. Er könnte anderenfalls herunterstürzen und zu Schäden und Verletzungen führen.
- Bei der Aufstellung in einer hohen Position wie auf einem Regal treffen Sie Maßnahmen gegen Herunterfallen durch Verwendung von Drähten, um die Sicherheit im Notfall, wie bei einem Erdbeben, zu gewährleisten und Unfälle zu vermeiden. Eine Fehlmontage kann zum Herunterstürzen des Projektors und somit zu Schäden und Verletzungen führen.
- Blockieren Sie nicht die Ansaugöffnung und den Luftaustritt des Projektors. Durch Blockieren der Ansaugöffnung und des Luftaustritts kann sich Hitze im Inneren stauen und einen Brand verursachen.

Achtung

- Verwenden Sie den Projektor nicht in vertikaler Aufstellung. Dadurch kann eine Fehlfunktion verursacht werden.
 - Reinigen Sie den Luftfilter alle drei Monate. Reinigen Sie ihn öfter in besonders staubigen Umgebungen.
-  [S.106](#)

Tischaufstellung und Projektion

Sie können den Projektor auf einen Tisch in Ihrem Wohnzimmer oder auf einem niedrigen Regal aufstellen, um Bilder zu projizieren.

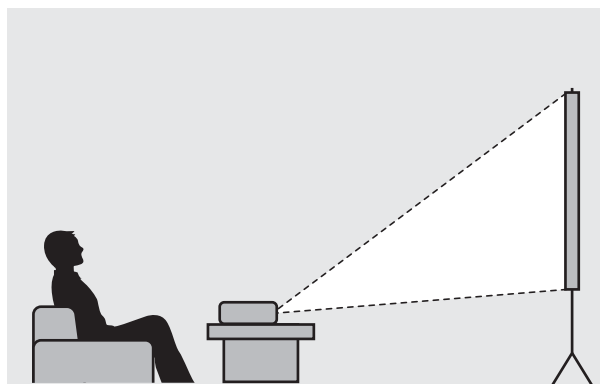

■ Aufhängung an der Decke und Projektion

Sie können den Projektor mit der optionalen Deckenhalterung von der Decke abhängen, um Bilder zu projizieren.

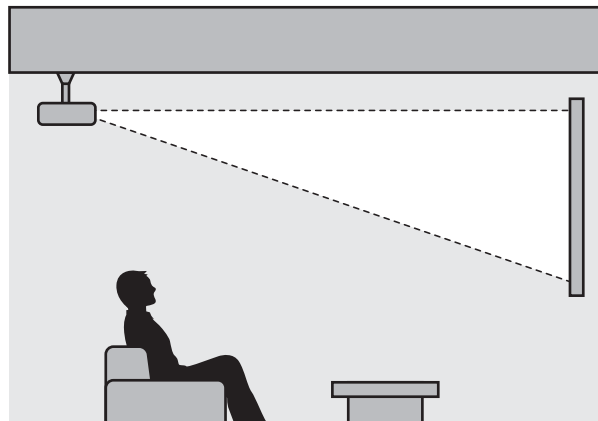

Wenn das Gerät an der Decke hängend projiziert, stellen Sie **Projektion** auf **Front/Decke** oder **Rück/Decke** ein. ➔ **Erweitert - Projektion** S.82

Projektionsabstand und Objektivversatz-Maximalwerte

Die Projektionsgröße nimmt zu, je weiter der Projektor von der Leinwand entfernt aufgestellt wird.

Bestimmen Sie anhand der folgenden Tabelle die Projektorposition mit dem optimalen Abstand zur Leinwand. Die hier angegebenen Werte sind nur Referenzwerte.

In der folgenden Tabelle finden Sie die Maximalwerte für die Objektivversatzeinstellung.



Das projizierte Bild wird nach Korrektur der Verzerrung kleiner. Erhöhen Sie den Projektionsabstand, um das projizierte Bild wieder an die Leinwandgröße anzupassen.

Bei Einstellung der vertikalen Projektionsposition mit Objektivversatz

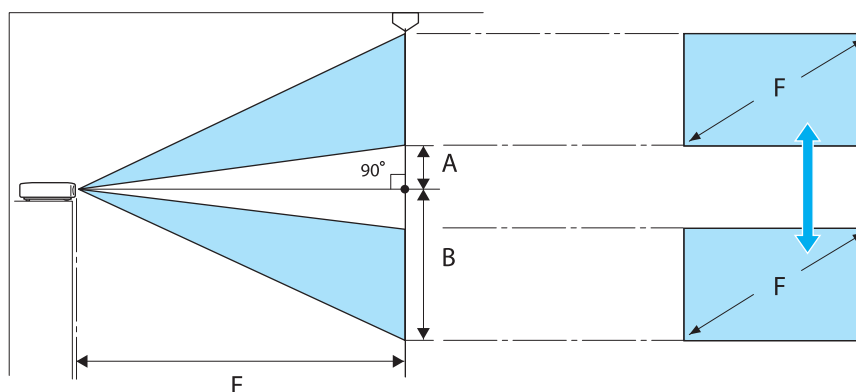

- A : Abstand von Objektivmitte zur unteren Kante des projizierten Bildes (bei Objektivversatz in der höchsten Position)
- B : Abstand von Objektivmitte zur unteren Kante des projizierten Bildes (bei Objektivversatz in der niedrigsten Position)
- E : Projektionsabstand vom Projektor zur Leinwand
- F : Größe des projizierten Bildes

Bei Einstellung der horizontalen Projektionsposition mit Objektivversatz

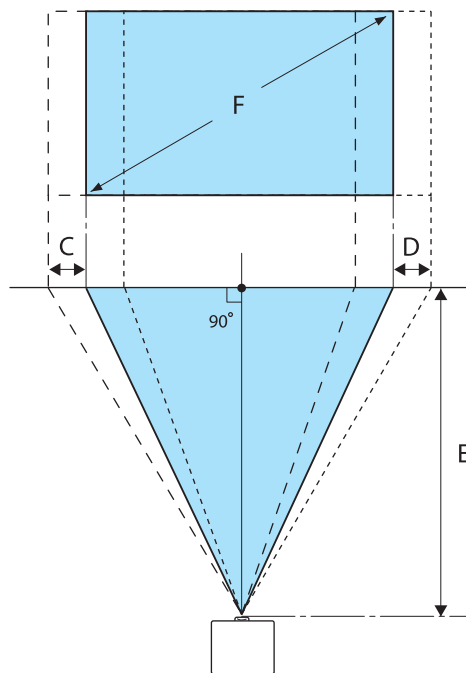

- C : Mittlerer Objektivbewegungsabstand wenn der Projektor verschoben wird (bei ganz links eingestelltem Objektivversatz)
- D : Mittlerer Objektivbewegungsabstand wenn der Projektor verschoben wird (bei ganz rechts eingestelltem Objektivversatz)
- E : Projektionsabstand vom Projektor zur Leinwand
- F : Größe des projizierten Bildes

Einheit: cm

Leinwandgröße 16:9		Projektionsabstand (E)		Objektivversatz-Maximalwerte*		
F	W x H	Minimum (Weit)	Maximal (Nah)	Abstand (A)	Abstand (B)	Abstand (C, D)
50"	111 x 62	148	313	29	91	52
60"	133 x 75	178	376	35	109	63
80"	177 x 100	239	503	46	146	83
100"	221 x 125	300	630	58	182	104
150"	332 x 187	452	947	86	273	156
200"	443 x 249	604	1264	115	364	209
250"	553 x 311	756	1582	144	455	261
300"	664 x 374	908	1899	173	547	313

* Vertikaler und horizontaler Objektivversatz können nicht beide auf Maximalwerte gestellt werden. [S.30](#)

Aufstellungsbeispiel (bei 16:9 Leinwandgröße und 100")

Seitenansicht

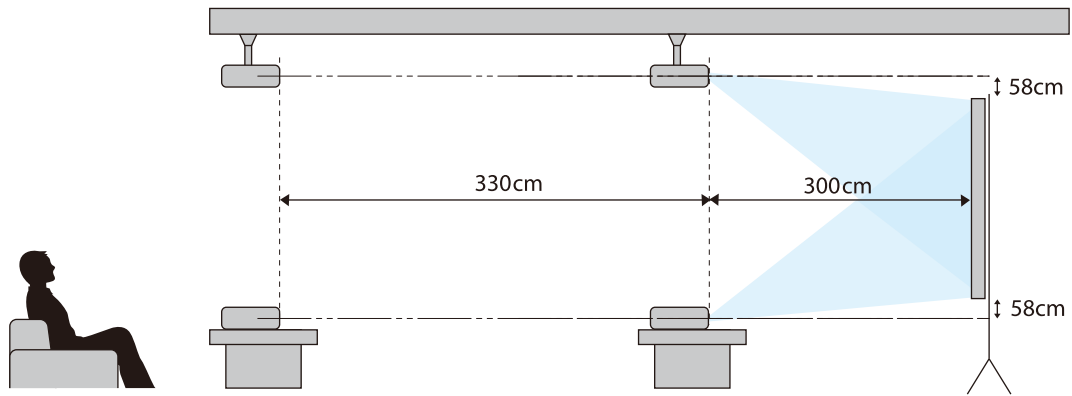

Draufsicht

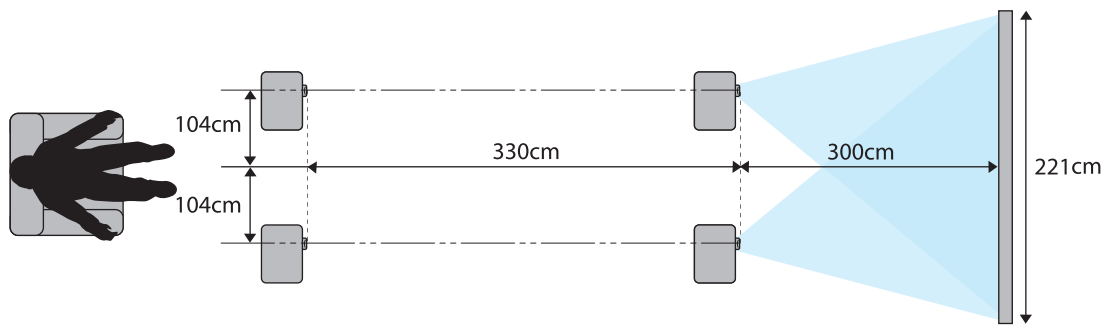



Anschließen eines Geräts

Achtung

- Stellen Sie die Kabelverbindungen her, bevor Sie den Netzanschluss herstellen.
- Prüfen Sie vor dem Anschließen die Form des Kabelsteckers und die Form des Anschlusses. Das gewaltsame Einstecken eines Steckers mit anderer Form kann Schäden verursachen und zu Fehlfunktionen führen.

Entfernen der Anschlussabdeckung

Je nach Modell verfügt der Projektor zur Verbesserung der Gesamtoptik möglicherweise über eine Anschlussabdeckung für den Anschlussbereich an der Rückseite. Entfernen Sie vor dem Anschließen von Kabeln die Anschlussabdeckung.

An der Unterseite der Anschlussabdeckung befinden sich Aussparungen, mithilfe derer Sie die Abdeckung nach vorne ziehen und aus den Nuten an der Oberseite lösen können.

Führen Sie beim erneuten Anbringen zunächst die Laschen in die oben angebrachten Fugen ein.

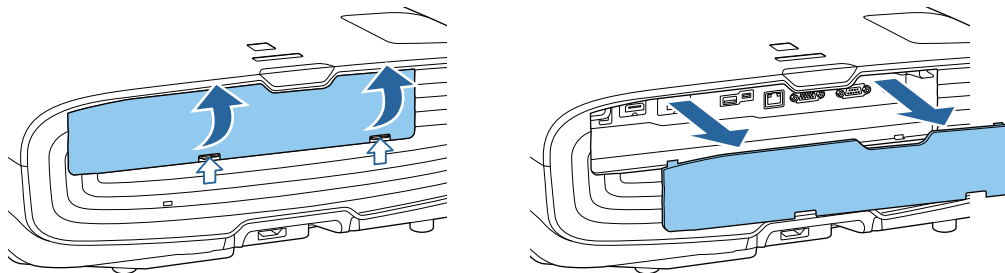

Anschließen von Videogeräten

Verbinden Sie den Projektor zur Projektion der Bilder von DVD-/Blu-ray-Playern mit einer der folgenden Methoden.

Bei Verwendung eines handelsüblichen HDMI-Kabels

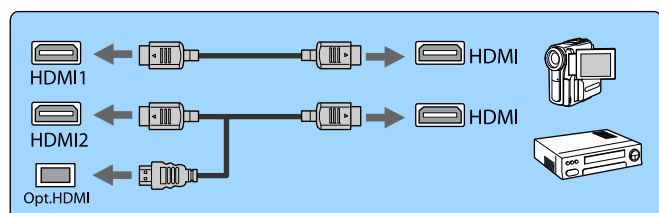
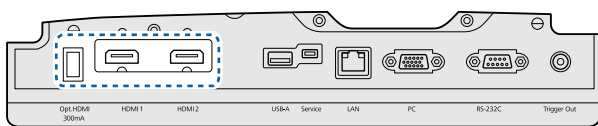

- Verwenden Sie zur Anzeige von Signalen im 18-Gb/s-Übertragungsband, wie 4k60p/4:4:4, ein Premium-HDMI-Kabel. Falls Sie ein Kabel nutzen, das dies nicht unterstützt, werden Bilder möglicherweise nicht richtig angezeigt. Falls Probleme bei der Bildanzeige bei 18 Gb/s auftreten, ändern Sie die Einstellung EDID in **Normal**. **Signal-Erweitert- EDID S.77**
- Bei Verwendung des Stromversorgungsanschlusses für ein optisches HDMI-Kabel verbinden Sie diesen bitte mit dem Anschluss Opt.HDMI.
- Anschlüsse HDMI1/HDMI2 unterstützen HDCP 2.2.
- Dieser Projektor hat keinen eingebauten Lautsprecher. Um Ton von angeschlossenen Geräten wiederzugeben, verbinden Sie den Projektor mit einem AV-System.

Anschließen eines Computers

Um Bilder von einem Computer zu projizieren, schließen Sie den Computer auf eine der folgenden Weisen an.

Bei Verwendung eines handelsüblichen Computerkabels

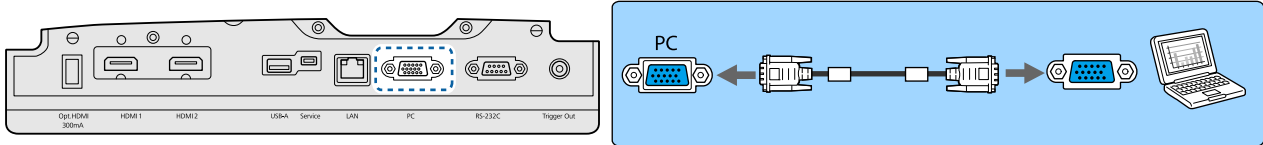

Bei Verwendung eines handelsüblichen HDMI-Kabels

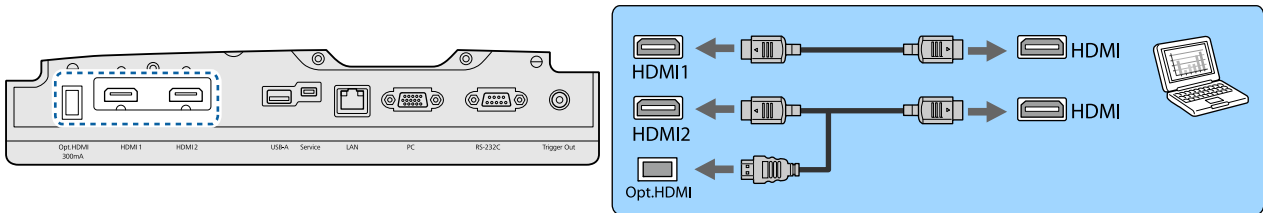

Anschließen von externen Geräten

Verbindung mit dem Trigger Out-Port

Externe Geräte, wie z. B. Motorleinwände, können Sie mit einem Stereokabel mit Miniaturstecker (3,5 mm) am Anschluss Trigger Impuls anschließen. Ist der Anschluss aktiviert, wird an angeschlossene Geräte, wie z. B. Motor-Leinwände, ein Signal (12 V DC) zur Kommunikation des Projektorstatus (Ein oder Aus) ausgegeben.

Zur Verwendung des **Trigger Out**-Ports setzen Sie **Trigger Impuls** auf **Netz** (nur EH-TW9400W/EH-TW9400) oder **Ein** (nur EH-TW8400W/EH-TW8400). **Erweitert - Betrieb - Trigger Impuls** [S.82](#)

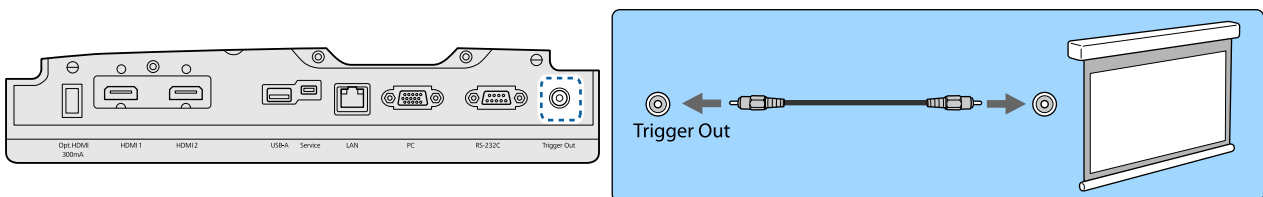

Anschließen von WirelessHD-Geräten (nur EH-TW9400W/EH-TW8400W)

Der Projektor empfängt die vom WirelessHD Transmitter übertragenen Signale und projiziert die Bilder. [S.48](#)

Wechseln Sie die projizierten Bilder durch Drücken der Taste auf der Fernbedienung oder der Taste im Bedienfeld.

- Stellen Sie beim Empfang von WirelessHD-Bildern sicher, dass **WirelessHD** auf **Ein** eingestellt ist. **Einstellung - WirelessHD - WirelessHD** [S.79](#)
- Sie können die angezeigte Bildquelle durch Auswahl eines Gerätes in **Geräteanschlüsse** unter **HDMI-Link** wechseln. **Einstellung - HDMI-Link - Geräteanschlüsse** [S.79](#)

Anschließen von Smartphones oder Tablet-Geräten

Sie können auch mit MHL kompatible Smartphones und Tablet-Geräte am WirelessHD Transmitter anschließen. Verwenden Sie ein mit MHL-kompatibles Kabel, um den Micro-USB-Anschluss von Smartphones und Tablet-Geräten mit dem HDMI4-Anschluss am WirelessHD Transmitter zu verbinden.

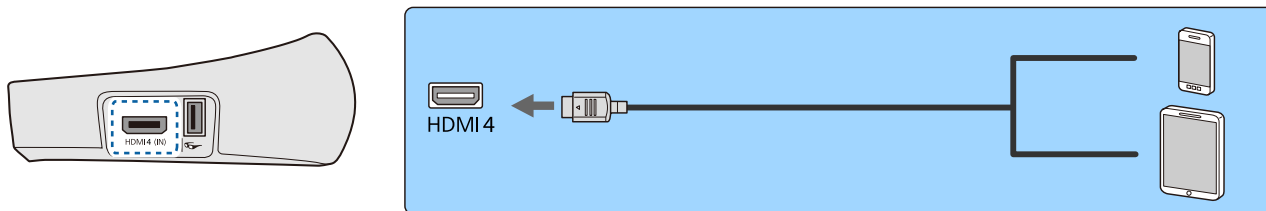

Sie können Smartphones oder Tablet-Geräte über die Projektor-Fernbedienung bedienen. Sie können auch Video betrachten und Musik hören während Sie ein Smartphone oder Tablet-Gerät laden.

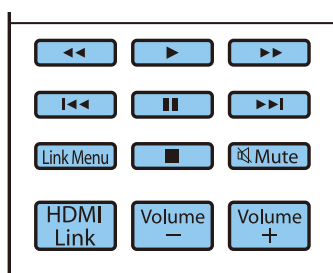

Achtung

- Stellen Sie sicher, dass das Verbindungskabel die MHL-Standards unterstützt. Während des Ladevorgangs kann das Smartphone oder Tablet-Gerät Hitze erzeugen, ein Flüssigkeitsleck entwickeln, explodieren oder andere Bedingungen entwickeln, die zu Bränden führen können.
- Wenn eine Verbindung mit einem MHL-HDMI-Wandleradapter hergestellt wird, kann es unmöglich sein, das Gerät von der Fernbedienung zu laden oder zu steuern.



Manche Geräte nehmen mehr Leistung bei Videowiedergabe auf als geliefert wird und lassen deshalb nicht Laden während der Videowiedergabe oder bei anderen Vorgängen zu.

Verbindung mit dem LAN-Anschluss

Verbinden Sie diesen Anschluss mit einem 100BASE-TX oder 10BASE-T Netzwerkkabel mit einem Netzwerk-Router, einem Hub, usw.

Von einem Computer oder einem Smart-Gerät aus können Sie dann den Projektor bedienen oder seinen Status überprüfen.

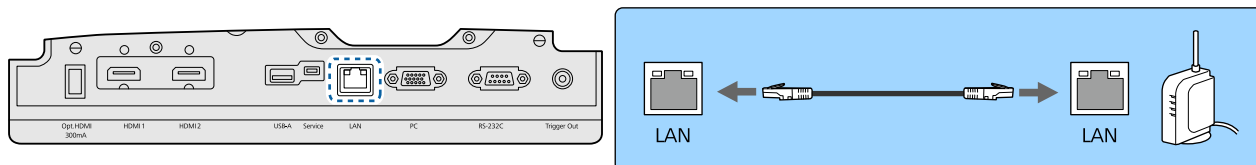

Damit es nicht zur Funktionsstörungen kommt, nutzen Sie ein abgeschirmtes Netzwerkkabel der Kategorie 5 oder höher.

Anbringen des WLAN-Gerät

Zur Verwendung der WLAN-Funktion bringen Sie ein optionales WLAN-Gerät (ELPAP10) an. Schließen Sie das WLAN-Gerät am USB-Port an.

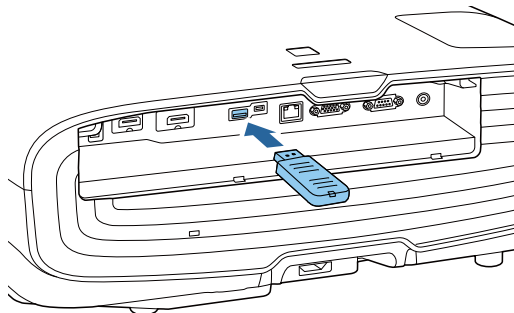

Sie können eine der folgenden Methoden zur Projektion über WLAN verwenden. Weitere Einzelheiten finden Sie auf der Download-Seite.

- **Projektion von vier Anzeigen gleichzeitig**

Mit Epson iProjection (Windows/Mac) können Sie bis zu vier separate Anzeigen vom Projektor von bis zu 50 mit dem Netzwerk verbundenen Computern anzeigen.

Laden Sie Epson iProjection von der folgenden Website herunter.

<http://www.epson.com>

- **Projizieren von Bildern von einem mobilen Endgerät über ein Netzwerk**

Durch Installation von Epson iProjection (iOS/Android) auf einem Smartphone oder Tablet können Sie Daten auf Ihrem Gerät kabellos projizieren. S.70



- Wenn die WLAN-Funktion nicht mit eingesetztem WLAN-Gerät verwendet wird, stellen Sie **Wireless-LAN-Stärke** auf **Aus**. Dadurch kann unbefugter Zugriff durch Dritte verhindert werden. S.86
- Bei Verwendung von Epson iProjection im **AdHoc**-Verbindungsmodus empfehlen wir, Sicherheitseinstellungen vorzunehmen. S.88

Anschließen einer HDMI-Kabelklemme

Ein dickes und nach unten hängendes HDMI-Kabel muss mit einer HDMI-Klemme am Kabelhalter befestigt werden, damit das Kabel nicht durch sein eigenes Gewicht vom Anschluss getrennt wird.

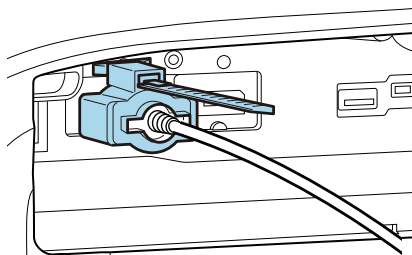



Vorbereiten der Fernbedienung

Einsetzen der Batterien für die Fernbedienung

Achtung

- Kontrollieren Sie die Polaritätszeichen (+) und (-) im Batteriefach, damit Sie die Batterien richtig einsetzen können.
- Verwenden Sie ausschließlich Alkali- oder Manganbatterien der Größe AA.

1 Nehmen Sie den Batteriefachdeckel ab.

Indem Sie die Lasche herunterdrücken, können Sie den Batteriefachdeckel abnehmen.

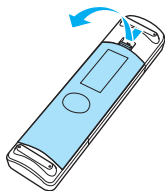

2 Ersetzen Sie die alten Batterien durch neue.

Prüfen Sie vor dem Einsetzen der Batterien die Polarität (+) und (-).

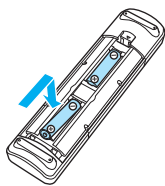

3 Setzen Sie den Batteriefachdeckel wieder ein.

Drücken Sie auf den Batteriefachdeckel, bis er einrastet.

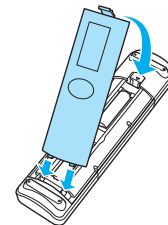

Wenn die Fernbedienung die Befehle verzögert oder überhaupt nicht mehr ausführt, sind wahrscheinlich die Batterien erschöpft. Ist dies der Fall, ersetzen Sie die Batterien durch neue. Halten Sie für den Bedarfsfall zwei Ersatz-Alkali- oder Manganbatterien der Größe AA bereit.

Reichweite der Fernbedienung

Die Bedienreichweite des WirelessHD Transmitter ist unterschiedlich. 🖱️ [S.59](#)

■ Reichweite (horizontal)

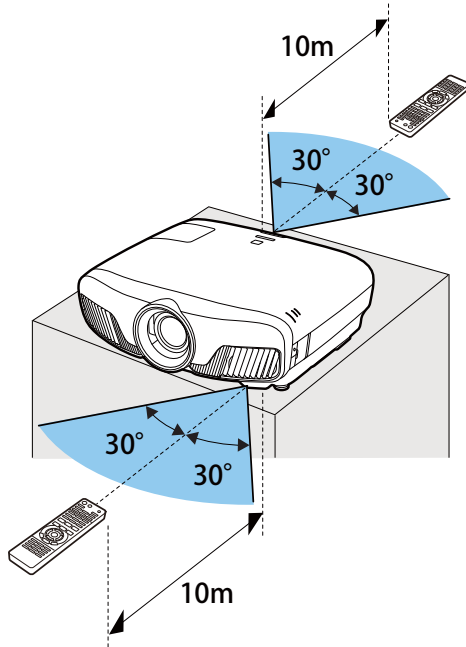

■ Reichweite (vertikal)

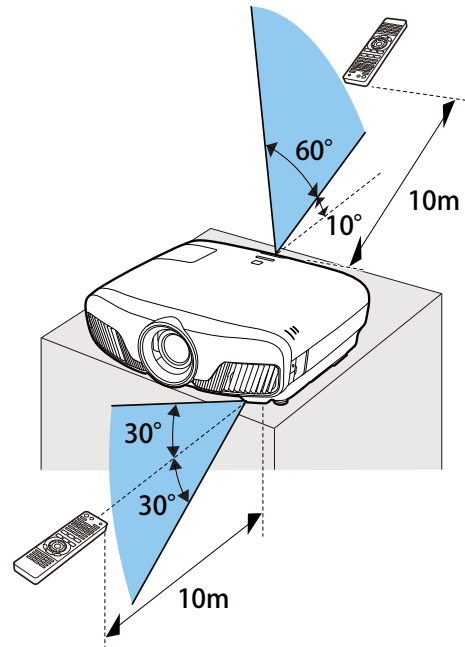

Projizieren von Bildern

Einschalten des Projektors

1 Verbinden Sie das Gerät mit dem Projektor.

2 Verwenden Sie dazu das mitgelieferte Netzkabel.

Die Betriebsanzeige des Projektors wird blau. Dies zeigt an, dass der Projektor mit Strom versorgt wird, aber noch nicht eingeschaltet ist (er befindet sich im Standby-Modus).

3 Schalten Sie das angeschlossene Gerät ein.

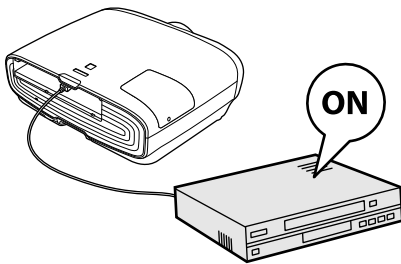

4 Drücken Sie zum Einschalten des Projektors die -Taste an der Fernbedienung oder die -Taste am Bedienfeld.

Fernbedienung

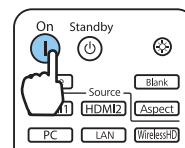

Bedienfeld

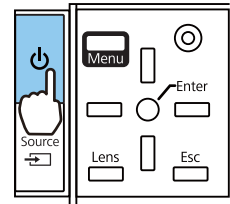

Der Objektivverschluss öffnet und die Projektion beginnt.

(Betriebsanzeige) blinkt blau, während sich der Projektor aufwärmt. Sobald der Projektor aufgewärmt ist, blinkt die Betriebsanzeige nicht mehr und leuchtet blau.

Wenn **Direkt Einschalten** auf **Ein** eingestellt ist, können Sie mit der Projektion durch einfaches Anschließen des Netzkabels beginnen, ohne weiteren Tastendruck. **Erweitert - Betrieb - Direkt Einschalten** [S.82](#)

Warnung

- Während der Projektion nicht in das Objektiv schauen. Der helle Lichtstrahl könnte Augenschäden verursachen. Achten Sie präzise darauf, wie sich Ihr Kind verhält.
- Während der Projektion nicht vor das Objektiv stellen. Kleidung könnte aufgrund der hohen Temperaturen beschädigt werden.



- Dieser Projektor bietet eine Kindersicherung, um zu verhindern, dass Kinder das Gerät versehentlich einschalten und eine Tastensperre zur Vermeidung von unbeabsichtigter Bedienung usw. **☛ Einstellung - Sperreinstellung - Kindersicherung/Tastensperre S.79**
- Dieser Projektor bietet eine Auto Setup-Funktion zur Auswahl der optimalen Einstellungen, wenn sich das Eingangssignal vom angeschlossenen Computer ändert. **☛ Signal - Auto Setup S.77**
- Zur Verwendung in einer Höhe von 1.500 m oder höher muss der **Höhenlagen-Modus** auf **Ein** gestellt sein. **☛ Erweitert - Betrieb - Höhenlagen-Modus S.82**

■ Wenn das gewünschte Bild nicht projiziert wird

Wenn kein Bild projiziert wird, können Sie die Bildquelle folgendermaßen ändern.

Fernbedienung

Drücken Sie die Taste für den gewünschten Anschluss.

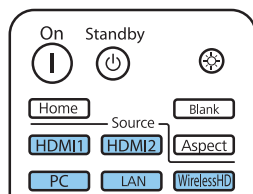

Bedienfeld

Drücken Sie die Taste  und wählen Sie den gewünschten Anschluss.

Drücken Sie die Taste  zur Bestätigung der Auswahl.

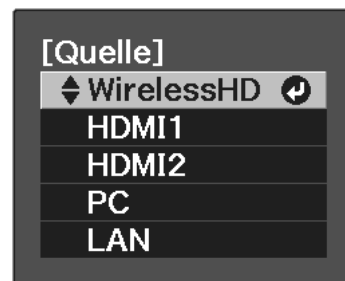

Verwendung des Startbildschirms

Der Startbildschirm ermöglicht die einfache Auswahl einer Bildquelle sowie Zugriff auf nützliche Funktionen.

Drücken Sie zur Anzeige des Startbildschirms die **[Home]**-Taste an der Fernbedienung.

Unter folgenden Bedingungen wird der Startbildschirm beim Einschalten des Projektors automatisch angezeigt.

- **Startbildsch.-AutoAnz.** ist auf **Ein** gesetzt. **☛ Erweitert - Startbildschirm - Startbildsch.-AutoAnz. S.82**
- Von keiner Quelle kommen Signale.

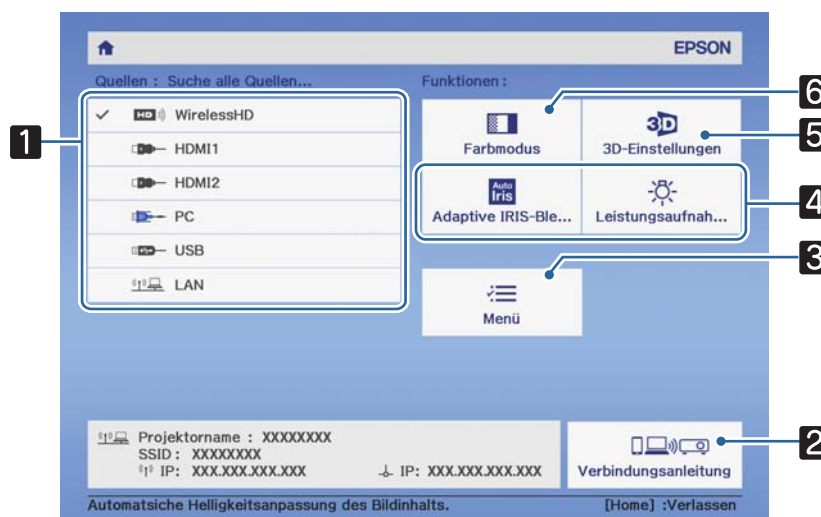

- 1 Wählt die Quelle aus, die Sie projizieren möchten.

2	Zeigt die Verbindungsanleitung.
3	Ruft das Konfiguration-Menü auf. S.74
4	Führt die dem Startbildschirm im Erweitert -Menü zugewiesenen Menüoptionen aus. Erweitert - Startbildschirm S.82
5	Stellt die 3D-Funktion ein. Signal - 3D-Einstellungen S.77
6	Zur Auswahl des Farbmodus . S.33



Der Startbildschirm wird nach 10-minütiger Inaktivität ausgeblendet.

Abschalten

- 1 Schalten Sie das angeschlossene Gerät aus.
- 2 Drücken Sie die Taste auf der Fernbedienung oder die Taste im Bedienfeld.

Fernbedienung

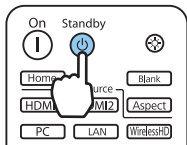

Bedienfeld

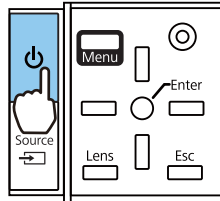

Es wird eine Bestätigungsmeldung angezeigt.

- 3 Drücken Sie die Taste erneut.

Möchten Sie den Projektor ausschalten?

Ja : Drücken Sie die Taste
Nein : Drücken Sie eine andere Taste

Die Projektion endet und der Objektivverschluss schließt automatisch.
Die Betriebsanzeige blinkt und der Projektor beginnt, sich abzukühlen.

- 4 Warten Sie, bis die Abkühlung beendet ist.

Wenn die Abkühlung abgeschlossen ist, hört die Betriebsanzeige auf zu blinken.

- 5 Trennen Sie das Netzkabel ab.



Anpassung des projizierten Bildes

Einblenden des Testmusters

Wenn Sie nach der Aufstellung des Projektors den Zoom/Fokus oder die Projektorposition einstellen, können Sie anstelle des Videogeräteanschlusses ein Testmuster anzeigen.

Drücken Sie die Taste **Pattern** auf der Fernbedienung, um das Testmuster anzuzeigen. Der Standard für horizontale Zeilen im oberen und unteren Bereich nutzt 2,40:1 CinemaScope.

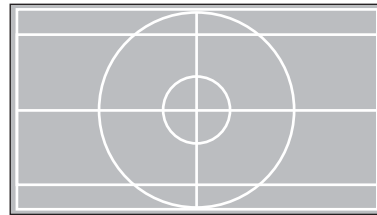
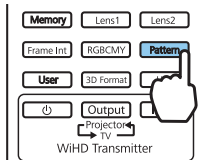

Wenn Sie während der Bildprojektion Farbisolierung wählen, wird die aus R (Rot), G (Grün) oder B (Blau) ausgewählte Farbe projiziert (nur EH-TW9400W/EH-TW9400).

Drücken Sie die **Pattern**-Taste, um das Testmusterbild abzuschalten.

Objektivanpassungsfunktion (Fokus, Zoom, Objektivversatz)

Drücken Sie zur Einstellung von Fokus, Zoom oder Objektivversatz die Taste **Lens** an der Fernbedienung oder die Taste **Lens** am Bedienfeld und wählen Sie dann das Element, das Sie einstellen möchten.

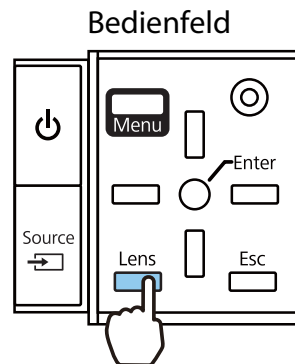
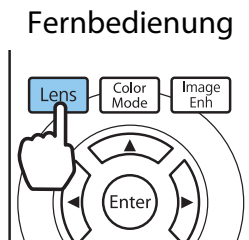

Die Einstellungselemente wechseln entsprechend der folgenden Tabelle.

1	Bildschärfeeinstellung	Fokus einstellen wird auf dem Bildschirm angezeigt. Zur Fokuseinstellung des projizierten Bildes. 🖱️ S.29
2	Zoomeinstellung	Zoom einstellen wird auf dem Bildschirm angezeigt. Stellt die Größe des projizierten Bildes ein. 🖱️ S.29
3	Objektivversatzeinstellung	Objektivvers. einst. wird auf dem Bildschirm angezeigt. Zur Einstellung der Position des projizierten Bildes. 🖱️ S.30

Drücken Sie zum Abschließen der Einstellungen die Taste **Lens** in der Objektivversatzeinstellung.



Sie können die Ergebnisse der Objektivanpassung im Speicher registrieren (Objektivpos. speich.). Sie können die von Ihnen registrierte Objektivposition über die Fernbedienung oder das Konfiguration-Menü laden.

■ Einstellen der Bildschärfe

1 Drücken Sie die **Lens**-Taste der Fernbedienung.
Fokus einstellen wird auf dem Bildschirm angezeigt.

2 Stellen Sie die Bildschärfe mit den Tasten **◀ ▶** ein.

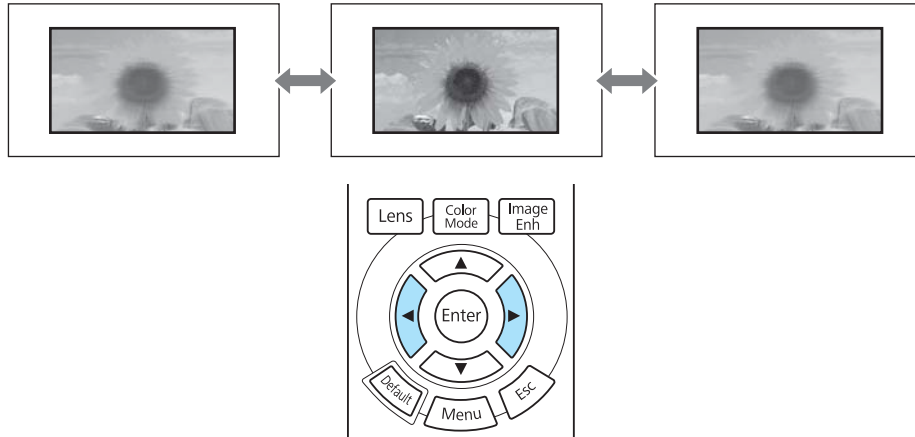

3 Drücken Sie zum Abschließen der Anpassung dreimal die **Lens**-Taste.

■ Einstellen der Projektionsgröße (Zooomeinstellung)

1 Drücken Sie zweimal die **Lens**-Taste an der Fernbedienung.
Zoom einstellen wird auf dem Bildschirm angezeigt.

2 Drücken Sie die Tasten **◀ ▶** zur Einstellung der Größe des Projektionsbildschirms.

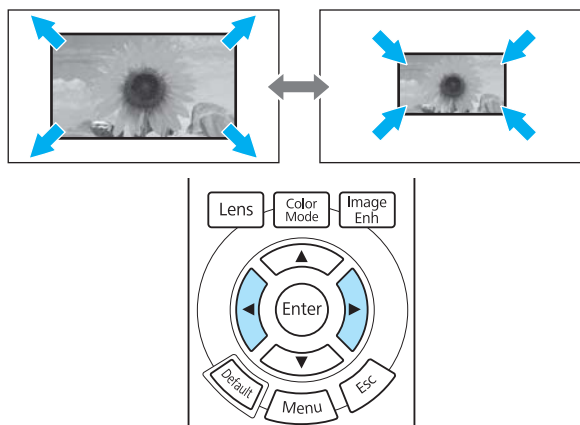

3 Drücken Sie zum Abschließen der Anpassung zweimal die **Lens**-Taste.

■ Einstellung der Position von projizierten Bildern (Objektivversatzanpassung)

Wenn der Projektor nicht direkt vor der Leinwand aufgestellt werden kann, können Sie die Bildposition durch Objektivversatz anpassen.

1 Drücken Sie dreimal die **Lens**-Taste an der Fernbedienung.

Objektivvers. einst. wird auf dem Bildschirm angezeigt.

2 Stellen Sie mit den Tasten     die Bildposition ein.

Sie können das Bild innerhalb des mit der gepunkteten Linie dargestellten Bereiches in der nachstehenden Abbildung verschieben.





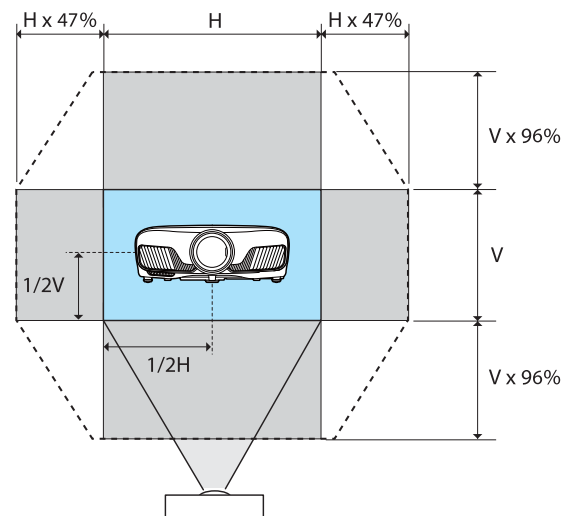

Verschieben Sie das Objektiv zurück in die Mitte, indem Sie die Taste **Lens** mindestens drei Sekunden gedrückt halten.



3 Drücken Sie zum Abschließen der Anpassung die **Lens**-Taste.



Wenn bei Wechsel zu **Objektivvers. einst.** folgende Meldung angezeigt wird, bewegt sich das Bild in die den Richtungen der Tasten     entgegengesetzte Richtung. Wählen Sie **Umgekehrt**, wenn bei **Projektion** die Option **Front/Decke** oder **Rück/Decke** eingestellt ist.  **Erweitert - Projektion** [S.82](#)

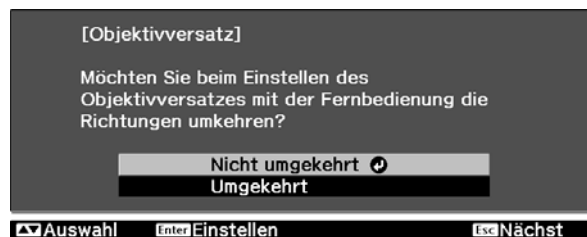

Achtung

- Stellen Sie beim Transportieren des Projektors die Objektivposition auf die Mitte ein. Bei einem Projektortransport mit nicht zentralisiertem Objektiv könnte der Objektivversatzmechanismus beschädigt werden.
- Stecken Sie Ihre Finger nicht in die beweglichen Teile des Projektorobjektivs. Andernfalls können Verletzungen die Folge sein.



- Wenn Sie den Projektor nicht direkt vor der Projektionswand aufstellen können, wird empfohlen, mit dem Objektivversatz die Projektionsposition einzustellen.
- Falls eine Feinanpassung des Objektivversatzes nicht funktioniert, drücken Sie während der Bildbetrachtung zur Feinanpassung die Pfeiltasten.

Einstellen der Projektorneigung

Wenn das projizierte Bild bei Aufstellung des Projektors auf einem Tisch horizontal geneigt ist (linke und rechte Seite des projizierten Bildes sind nicht gleich hoch), stellen Sie den vorderen Fuß so ein, dass beide Seiten auf gleicher Höhe sind.

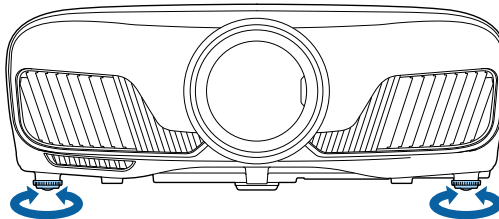



Korrigierung von Keystone-Verzerrungen

Mit den Tasten  im Bedienfeld können Sie die Keystone-Verzerrung korrigieren.

Öffnen Sie dazu die Bedienfeldabdeckung an der Seite.  [S.7](#)

Drücken Sie die Taste  oder  zur Darstellung der Einstellungsanzeigen.

Wenn die Einstellungsanzeigen dargestellt werden, drücken Sie die Taste  und  zur vertikalen Korrektur.

Wenn der obere oder untere Rand zu breit ist

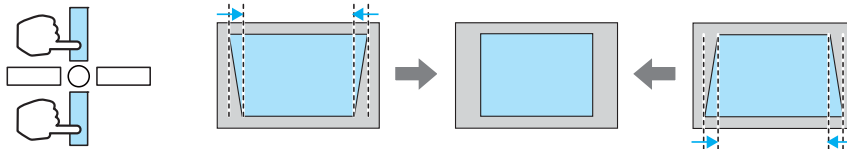

- Bei der Korrektur der Keystone-Verzerrung kann das projizierte Bild verkleinert werden. Erhöhen Sie den Projektionsabstand, um das projizierte Bild wieder an die Leinwandgröße anzupassen.
- Sie können die Keystone-Einstellungen im Konfigurationsmenü ändern.  **Einstellung - Keystone** [S.79](#)
- Innerhalb eines vertikalen Projektionswinkels von 30° können Sie effektive Korrekturen ausführen.

Kurzzeitiges Ausblenden des Bildes

Mit dieser Funktion können Sie das Bild vorübergehend ausblenden.

Drücken Sie die Taste , um das Bild ein- oder auszublenden.

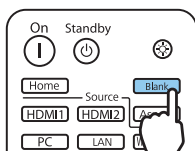



Da bei Filmen die Wiedergabe auch bei ausgeblendetem Bild weiterläuft, können Sie nicht an die Stelle zurückkehren, an der das Bild mit der Taste ausgeblendet worden ist.



Bildeinstellung

Einstellen der Projektionsqualität (Farbmodus)

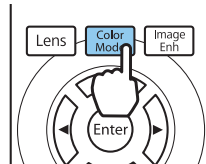

Sie können bei der Projektion die optimal an Ihre Projektionsumgebung angepasste Bildqualität erreichen. Die Bildhelligkeit hängt vom eingestellten Farbmodus ab.

1 Drücken Sie die Taste .



- Sie können die Einstellungen im Konfiguration ändern.  **Bild – Farbmodus S.75**
-  Wenn Sie die Taste drücken, können Sie Einstellungen auch über den Startbildschirm vornehmen.  **S.26**

2 Wählen Sie **Farbmodus**.

Wählen Sie mit den Tasten   einen Modus und drücken Sie anschließend  zur Bestätigung.



Auswahlmöglichkeiten bei der Projektion von 2D-Bildern

Modus	Anwendung
Dynamisch	Dies ist der hellste Modus. Ideal bei Priorisierung der Helligkeit.
Helles Kino	Ideal bei der Projektion lebendiger Bilder.
Natürlich	Ideal zur naturgetreuen Wiedergabe der Farben des Eingangsbilds. Wir empfehlen, diesen Modus bei der Durchführung von Farbanpassungen für das Bild zu wählen.  S.39
Kino	Ideal zum Genießen von Inhalten, wie Filmen.
Digitalkino	Projiziert Bilder im Digitalkino-Farbraum. Ideal bei der Priorisierung von Farben.

Auswahlmöglichkeiten bei der Projektion von 3D-Bildern

Modus	Anwendung
3D-Dynamisch	Ein spezieller 3D-Modus, ideal bei Priorisierung der Helligkeit.
3D-Kino	Ein spezieller 3D-Modus, ideal beim Genießen von Inhalten, wie Filmen.

Umschalten des Bildschirms zwischen Voll und Zoom (Seitenverhältnis)



Sie können den Typ, das Seitenverhältnis und die Auflösung des Eingangssignals an das **Seitenverhältnis** des projizierten Bildes anpassen.

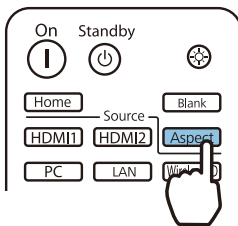

Die verfügbaren Einstellungen sind abhängig vom gerade projizierten Bildsignal.

 Beachten Sie, dass Sie mit der Verwendung der Seitenverhältnisfunktion des Projektors zur Verkleinerung, Vergrößerung oder Aufteilung des projizierten Bildes für kommerzielle Zwecke oder öffentliche Vorführungen nach geltendem Urheberrecht möglicherweise die Urheberrechte des Urheberrechtsinhabers an diesem Bild verletzen.

1 Drücken Sie die Taste  .



 Sie können die Einstellungen im Konfiguration ändern.  **Signal – Seitenverhältnis S.77**

2 Wählen Sie mit den Tasten  die Einstellung und drücken Sie dann  die Einstellung und drücken Sie dann  zur Bestätigung.



 Möglicherweise können Sie das **Seitenverhältnis** je nach Eingangssignal nicht ändern.

Wenn Sie in der Regel **Automatisch** einstellen, wird zur Anzeige des Eingangssignals das optimale Seitenverhältnis verwendet. Ändern Sie die Einstellung, wenn Sie ein anderes Seitenverhältnis verwenden möchten.

Die folgende Tabelle zeigt das projizierte Bild auf einem 16:9 Bildschirm.

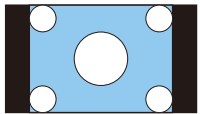
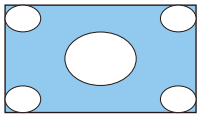
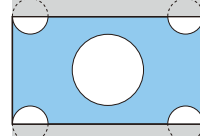
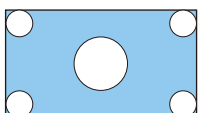
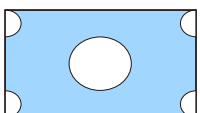
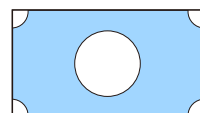
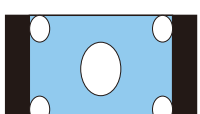
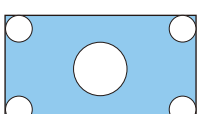
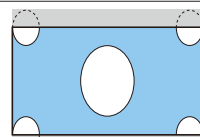
Eingangsbild	Einstellungsbezeichnung		
	Normal	Voll	Zoom
4:3-Bilder			
16:9-Bilder* ¹			
Mit Squeeze aufgezeichnete Bilder			

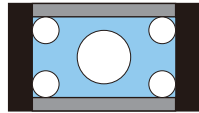
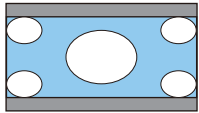
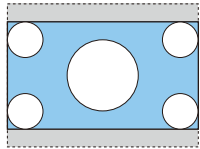
Eingangsbild	Einstellungsbezeichnung		
	Normal	Voll	Zoom
Letterbox-Bilder*2			
Hinweise	Entspricht dem vertikalen Format des Projektionsfeldes. Das Seitenverhältnis variiert entsprechend dem Eingangsbild.	Verwendet das ganze Projektionsfeld. Das Seitenverhältnis variiert entsprechend der Eingangsauflösung.	Behält das Seitenverhältnis des Eingangsbildes und füllt das horizontale Format des Projektionsfeldes aus. Das Bild ist oben und unten ggf. abgeschnitten.

*1 Vollbildanzeige und Zoom bei 16:9-Signaleingabe können bei 4K- und 3D-Signalen sowie bei PC-Bildsignalen nicht genutzt werden.

*2 Das Letterbox-Bild in dieser Erläuterung hat ein 4:3-Seitenverhältnis, dargestellt in 16:9 mit schwarzen Rändern oben und unten zur Platzierung von Untertiteln. Die Ränder oben und unten im Bildschirm werden für Untertitel verwendet.

Bei EH-TW9400W/EH-TW9400 können Sie auch **Anamorphic Wide** und **Horiz. Squeeze** wählen.

Aktivieren Sie **Anamorphic Wide** und setzen Sie ein handelsübliches Anamorphot-Objektiv ein, um DVDs, Blu-rays usw. von Filmen im Cinema-Scope-Format zu genießen.

Horiz. Squeeze streckt das Eingangssignal horizontal. So können Sie bei Verwendung eines handelsüblichen Anamorphot-Objektivs über die ganze Bildschirmbreite projizieren.



- Bei Aktivierung von **Anamorphic Wide** und Auswahl von **Overscan** wird das Bild ggf. abgeschnitten. Stellen Sie **Overscan** auf **Aus** ein. **Signal-Overscan** S.77
- Beim Projizieren von 3D-Bildern in **Anamorphic Wide** werden nur 1080p/24 Hz/Frame-Packing-Signale unterstützt.
- Bei Einspeisung eines 4K-Bildsignals können Sie nur **Normal**, **Anamorphic Wide** und **Horiz. Squeeze** wählen.

Einstellen der Schärfe

Sie können das Bild klarer einstellen.

Nachfolgend sind die Einstellpunkte und Verfahren aufgeführt.

Standard	Betont die Konturen des gesamten projizierten Bildes. Bei Anpassung von Standard werden auch die Werte bei Dünne Linie verstärken und Dicke Linie verstärken angepasst.
Dünne Linie verstärken	Details, wie z. B. Haare und Muster auf Kleidung, werden verstärkt.
Dicke Linie verstärken	Grobe Bereiche, wie z. B. Umrisse für ganze Objekte oder der Hintergrund, werden verstärkt, wodurch der Gesamteindruck des Bildes klarer wird.

1

Drücken Sie die Taste .

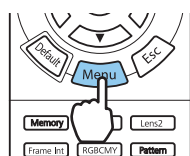



Das Konfiguration wird angezeigt.

2

Wählen Sie **Bild - Schärfe**.

Der Einstellungsbildschirm **Schärfe** wird angezeigt.

3 Wählen Sie mit den Tasten  den Menüpunkt und stellen Sie mit   den Wert ein.

Das Bild wird beim Verschieben nach rechts (positiv) verstärkt und weicher beim Verschieben nach links (negativ).

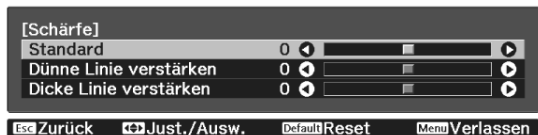

Drücken Sie die Taste , um die Einstellungen auf ihre Standardwerte zurückzusetzen.

4 Drücken Sie , um das Menü zu verlassen.

Anpassen der Bildauflösung (Bildoptimierung)



Sie können die Bildauflösung über die Funktion Bildoptimierung anpassen.

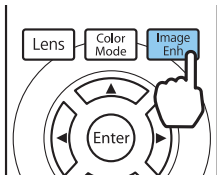

Folgende Inhalte können angepasst werden.

2K-4K-Skalierung	2K-4K-Skalierung ist eine Funktion, die ein Bild bei doppelter Auflösung durch digitalen Versatz von 1 Pixel in Stufen von 0,5 Pixeln projiziert. Es wird ein hochauflösendes Bildsignal mit feinen Details projiziert.
Bildvoreinstellungen	Wählen Sie die zuvor vorbereiteten Einstellungen als Einstellungen für Rauschunterdrückung , MPEG-Rauschunterdr. , Super-resolution und Detailverbesserung .
Rauschunterdrückung	(Dies kann nur angegeben werden, wenn Bildverarbeitung auf Fein eingestellt ist.) Gleicht Bildrauschen aus.
MPEG-Rauschunterdr.	(Dies kann nur angegeben werden, wenn Bildverarbeitung auf Fein eingestellt ist.) Sie können Punkt- und Blockrauschen reduzieren, die beim Projizieren von MPEG-Filmen in den Umrissen auftreten.
Super-resolution	Feine Linie: Verbessert den Kontrast und die Konturen komplizierter Bilder. Weicher Fokus: Verbessert den Kontrast und die Konturen bei gleichmäßigen Hintergründen.
Detailverbesserung	Verbessert den Kontrast eines Bildes zur Hervorhebung von Texturen und Oberflächen. Stärke: Je höher der Wert, desto stärker der Kontrast. Bereich: Je höher der Wert, desto breiter wird der Bereich der Detailverbesserung.



1 Drücken Sie die Taste .





 Sie können die Einstellungen im Konfiguration ändern.  **Bild - Bildoptimierung S.75**

2 Wählen Sie mit den Tasten   das Element, das Sie einstellen möchten, und drücken Sie dann  zur Bestätigung.



3 Stellen Sie mit den Tasten   die Werte ein.

Drücken Sie , um ein anderes Element einzustellen.

Drücken Sie die Taste , um die Einstellungen auf ihre Standardwerte zurückzusetzen.



4 Drücken Sie , um das Menü zu verlassen.

Einstellung Adaptive IRIS-Blende

Wenn Sie die Luminanz automatisch gemäß dem angezeigten Bild einstellen, erhalten Sie scharfe und farbenfrohe Bilder.

Sie können das Tracking der Luminanzeinstellung für Helligkeitsänderungen im angezeigten Bild von **Normal** bis **Hohe Geschw.** einstellen.



Drücken Sie zur Anzeige der Menüs in folgender Reihenfolge .

Bild - Adaptive IRIS-Blende

Wählen Sie mit den Tasten   die Einstellung und drücken Sie anschließend  zur Bestätigung.



 Je nach Bild ist die Funktion von Adaptive IRIS-Blende hörbar; dies ist jedoch keine Funktionsstörung.

Einstellen von Frame Interpolation

Sie können schnell bewegte Bilder reibungslos wiedergeben, indem Sie automatisch zwischen den Originalbildern liegende Zwischenbilder produzieren.

Frame Interpolation ist unter folgenden Bedingungen verfügbar.

- Wenn **Bildverarbeitung** auf **Fein** gesetzt ist.  **Signal - Erweitert - Bildverarbeitung S.77**

- Wenn die Quelle HDMI1, HDMI2 oder WirelessHD ist (nur EH-TW9400W/EH-TW8400W).
- Bei Eingabe von 2D- oder 3D-Signalen* (1080p 24 Hz).  [S.119](#)

* Dies ist nicht verfügbar, wenn ein 4K-Signal eingespeist wird. Dies ist nur aktiviert, wenn **2K-4K-Skalierung** auf **Ein** eingestellt ist und 1080p 24 Hz-Signale eingespeist werden.  **Bild - Bildoptimierung - 2K-4K-Skalierung** [S.75](#)

1

Drücken Sie die Taste .

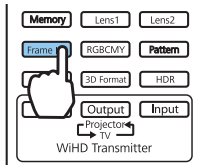

Sie können die Einstellungen im Konfiguration ändern.  **Bild - Frame Interpolation** [S.75](#)

2

Wählen Sie mit den Tasten  die Einstellung und drücken Sie anschließend  zur Bestätigung.



Anpassen der Farben

Anpassen der Farbtemperatur

Hier können Sie den Gesamtfarbtone des Bildes einstellen. Nehmen Sie Einstellungen vor, wenn das Bild etwas zu blau, zu rot usw. ist.

Drücken Sie zur Anzeige der Menüs in folgender Reihenfolge

 .

Bild - Farbtemperatur - Farbtemperatur

Stellen Sie mit den Tasten   die Werte ein.

Bei höherem Wert werden die blauen Farbtöne stärker, und bei niedrigerem Wert nehmen die roten Farbtöne zu.



Drücken Sie die Taste  , um die Einstellungen auf ihre Standardwerte zurückzusetzen.





RGB-Einstellung (Offset und Gain)

Sie können die Helligkeit dunkler Bereiche (Offset) und heller Bereiche (Gain) für R (Rot), G (Grün) und B (Blau) anpassen.

Drücken Sie zur Anzeige der Menüs in folgender Reihenfolge

 .

Bild - Farbtemperatur - Benutzerdef.

Wählen Sie mit den Tasten   den Menüpunkt und stellen Sie mit   den Wert ein. Das Bild wird beim Verschieben nach rechts (positiv) heller, und dunkler beim Verschieben nach links (negativ).



Offset	Ein helleres Bild bewirkt eine stärkere Zeichnung in den dunklen Bereichen. Ein dunkleres Bild bewirkt einen intensiveren Gesamteindruck des Bildes, aber einen Verlust von Zeichnung in den dunkleren Bereichen.
Gain	Ein helleres Bild bewirkt mehr Weiß in den hellen Bereichen und Zeichnung geht verloren. Ein dunkleres Bild bewirkt eine stärkere Zeichnung in den hellen Bereichen.



Drücken Sie die Taste  , um die Einstellungen auf ihre Standardwerte zurückzusetzen.

Einstellen von Schattierung, Sättigung und Helligkeit

Sie können für jede der Farben R (rot), G (grün), B (blau), C (cyan), M (magenta) und Y (gelb) die Schattierung, Sättigung und Helligkeit einstellen.

Schattierung	Zur Einstellung der Gesamtfarbe des Bildes nach blau, grün oder rot.
Sättigung	Zur Einstellung der allgemeinen Leuchtkraft des Bildes.

Helligkeit

Zur Einstellung der Gesamthelligkeit der Farben des Bildes.

1 Drücken Sie die Taste **RGBCMY**.

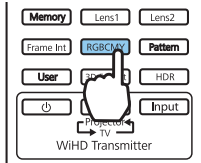

Sie können die Einstellungen im Konfiguration ändern. **Bild - Erweitert - RGBCMY 5.75**

2 Wählen Sie mit den Tasten die Farbe, die Sie einstellen möchten, und drücken Sie dann zur Bestätigung.



3 Wählen Sie mit den Tasten die **Schattierung, Sättigung** oder **Helligkeit**.

4 Stellen Sie mit den Tasten die Werte ein.

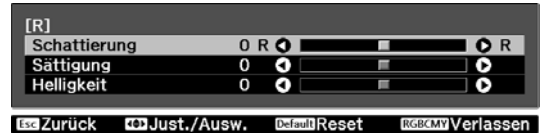

Drücken Sie , um eine andere Farbe einzustellen.

Drücken Sie die Taste , um die Einstellungen auf ihre Standardwerte zurückzusetzen.

5 Drücken Sie **RGBCMY**, um das Menü zu verlassen.

Gamma-Einstellung



Leichte Unterschiede in der Farbgebung, die durch das zur Anzeige des Bildes verwendete Gerät ggf. hervorgerufen werden, können Sie anpassen.

Sie können dies mittels einer der folgenden drei Methoden einstellen.

- Korrekturwert wählen und einstellen
- Einstellen mit Gammakurve

■ Korrekturwert wählen und einstellen

1 Drücken Sie zur Anzeige der Menüs in folgender Reihenfolge  .
Bild - Erweitert - Gamma

2 Wählen Sie mit den Tasten   den Korrekturwert und drücken Sie anschließend zur Bestätigung  .

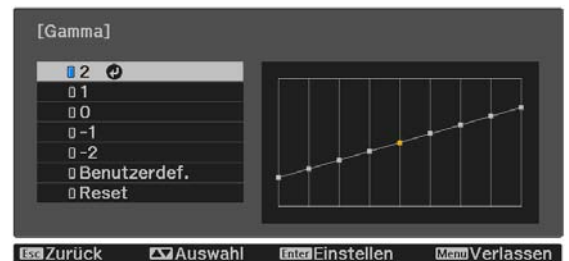

Je größer der Wert, desto heller werden die dunklen Bildbereiche, aber helle Bereiche können verblassen. Der obere Gammakurveanteil wird rund.
Je kleiner der Wert, desto dunkler werden die hellen Bildbereiche. Der untere Gammakurveanteil wird rund.





- Die waagerechte Achse der Gammakurve stellt den Eingangssignalpegel dar und die senkrechte Achse den Ausgangssignalpegel.
- Wählen Sie zum Rücksetzen der Einstellungen auf die Standardwerte **Reset**.



■ Einstellen mit Gammakurve

Wählen Sie einen Farbtonpunkt auf dem Graphen und nehmen Sie Anpassungen vor.

1 Drücken Sie zur Anzeige der Menüs in folgender Reihenfolge  .
**Bild - Erweitert - Gamma-
Benutzerdef.**

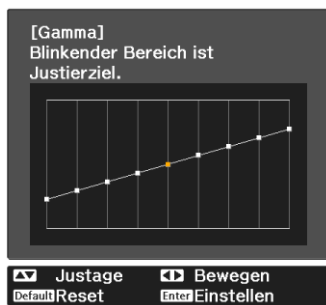
- 2 Wählen Sie mit den Tasten   den Farbton aus der Kurve, den Sie anpassen möchten.



- 3 Stellen Sie mit den Tasten  die Helligkeit ein und drücken Sie anschließend  zur Bestätigung.

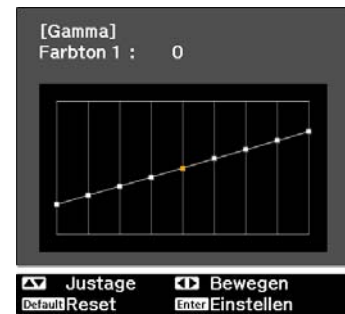



Bildanzeige mit gespeicherter Bildqualität (Speicher-Funktion)

Eingabe eines Speichers

Mit der Speicherfunktion können Sie folgende Einstellwerte registrieren und bei Bedarf laden.

- **Bild**-Einstellung aus dem Konfiguration-Menü
- Einstellwerte der Objektivanpassungsfunktion (Fokus, Zoom, Objektivversatz, Leeranzeige) S.28

1 Nehmen Sie die Einstellungen oder Anpassungen vor, die Sie registrieren möchten.

2 Drücken Sie die Taste .

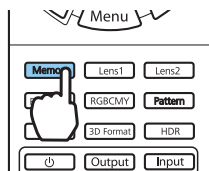

3 Wählen Sie mit den Tasten **Speichereingabe** oder **Objektivpos. speich.** und drücken Sie anschließend zur Bestätigung.



Speichereingabe: Registriert die **Bild**-Einstellungen

Objektivpos. speich.: Registriert den Einstellwert für die Objektivanpassungsfunktion

4 Wählen Sie mit den Tasten den Speichernamen, unter dem gespeichert werden soll, und drücken Sie dann zur Bestätigung.

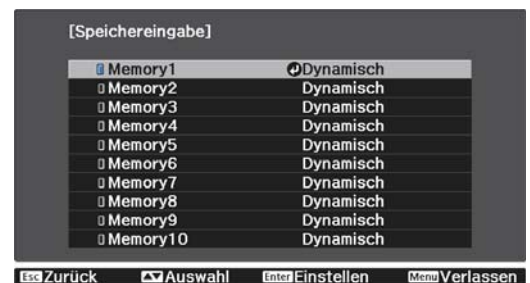

Die aktuellen Projektoreinstellungen werden gespeichert.

Wenn die Markierung links neben dem Speichernamen aquamarin wird, wurde der Speicher bereits registriert. Wenn Sie einen registrierten Speicher wählen, erscheint eine Bestätigungsmeldung zum Überschreiben des Speichers. Bei Auswahl von **Ja** wird der bisherige Inhalt gelöscht und mit den aktuellen Einstellungen ersetzt.

Laden, Löschen und Umbenennen eines Speicherstands

Sie können registrierte Speicherstände laden, löschen und umbenennen.

Drücken Sie die -Taste, wählen Sie dann die Zielfunktion an der eingeblendeten Anzeige.



- Drücken Sie zum Laden der unter **Objektivpos. speich.** in **Memory1** oder **Memory2** gespeicherten Objektivposition die Tasten Lens1 Lens2 an der Fernbedienung.
- Möglicherweise ist die Objektivposition beim Laden des Speichers nicht absolut identisch mit der Objektivposition bei Registrierung des Speichers.

Funktion	Erläuterung
Speicherabruf	Lädt die gespeicherten Einstellungen. Wenn Sie einen Speicher wählen und die Enter -Taste drücken, werden die Einstellungen des aktuellen Bildes mit den gespeicherten Einstellungen ersetzt.
Speicher löschen	Löscht gespeicherte Einstellungen. Wenn Sie einen Speichernamen wählen und die Enter -Taste drücken, wird eine Meldung angezeigt. Wählen Sie Ja und drücken Sie dann die Enter -Taste, um die gewählten gespeicherten Einstellungen zu löschen.
Speicher umbenennen	Ändern des Speichernamens. Wählen Sie den Speichernamen, den Sie ändern möchten und drücken Sie dann die Enter -Taste. Geben Sie den Speichernamen mithilfe der Soft-Tastatur ein. S.87 Wenn Sie fertig sind, bewegen Sie den Cursor auf Finish und drücken Sie dann die Enter -Taste.
Objektivpos. laden	Lädt den registrierten Speicherstand der Objektivposition. Wenn Sie den Namen der Objektivposition wählen und die Taste Enter drücken, wird der Einstellwert für den ausgewählten Objektivposition-Speicherstand angewandt.
Objektivpos. löschen	Löscht den registrierten Speicherstand der Objektivposition. Wenn Sie den Namen einer Objektivposition wählen und die Enter -Taste drücken, wird eine Meldung angezeigt. Wählen Sie Ja , drücken Sie dann die Enter -Taste, um den gewählten Objektivposition-Speicherstand zu löschen.
Objektivpos. umben.	Ändern des Speichernamens der Objektivposition. Wählen Sie den Objektivposition-Speichernamen, den Sie ändern möchten, drücken Sie dann die Taste Enter . Geben Sie den Objektivposition-Speichernamen mithilfe der Soft-Tastatur ein. S.87 Wenn Sie fertig sind, bewegen Sie den Cursor auf Finish und drücken Sie dann die Enter -Taste.

3D-Bilder genießen

Vorbereitung zur Betrachtung von 3D-Bildern

Achten Sie darauf, dass Sie zur Betrachtung von 3D-Bildern eine handelsübliche 3D-Brille mit einem aktiven Blendensystem, das ein Funkwellen-Kommunikationssystem (RF/Bluetooth) unterstützt, benötigen.

Prüfen Sie Folgendes vor der Betrachtung von 3D-Bildern.

- Wenn die Quelle HDMI1, HDMI2 oder WirelessHD ist (nur EH-TW9400W/EH-TW8400W).
- Setzen Sie **3D-Display** auf **Automatisch** oder **3D**.
Wenn diese Einstellung auf **2D** gesetzt ist, wechseln Sie zu **Automatisch** oder **3D**.  **Signal - 3D-Einstellungen - 3D-Display** [S.77](#)
- Koppeln Sie die 3D-Brille.

Dieser Projektor unterstützt die folgenden 3D-Formate.

- Frame Packing
- Side by Side
- Top and Bottom

Wenn das 3D-Bild nicht angezeigt werden kann

Der Projektor projiziert automatisch ein 3D-Bild, wenn er ein 3D-Format erkennt.

Manche 3D-Fernsehsendungen enthalten möglicherweise keine 3D-Format-Signale. Falls dies der Fall ist, befolgen Sie die nachstehenden Schritte zum Einstellen des 3D-Formats.

1 Drücken Sie zur Anzeige der Menüs in folgender Reihenfolge  : **Signal - 3D-Einstellungen**.

2 Setzen Sie **3D-Display** auf **3D**.

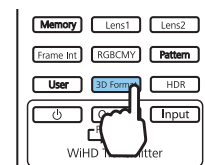

3 Drücken Sie die  -Taste, um das 3D-Format am AV-Gerät einzustellen.



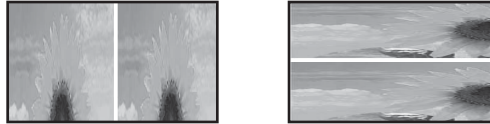

- Wenn Sie ein Gerät oder Kabel verwenden, das keine 3D-Bilder unterstützt, kann die 3D-Projektion nicht durchgeführt werden.
- In der mit dem AV-Gerät mitgelieferten Dokumentation finden Sie weitere Informationen zum Vornehmen der 3D-Format-Einstellungen für das AV-Gerät.
- Wenn das 3D-Format nicht richtig eingerichtet wurde, wird das Bild nicht korrekt projiziert, wie unten gezeigt.



- Falls ein 3D-Bild nicht richtig projiziert wird, obwohl ein 3D-Format eingestellt ist, ist möglicherweise das Synchronisierungstiming für die 3D-Brille umgekehrt. Kehren Sie das Synchronisierungstiming mit **3D-Brille umkehren** um.  **Signal - 3D-Einstellungen - 3D-Brille umkehren** [S.77](#)
- Wie ein 3D-Bild wahrgenommen wird, ist individuell verschieden.
- Wenn Sie mit der Projektion eines 3D-Bildes beginnen, wird eine Warnung bezüglich der Betrachtung von 3D-Bildern angezeigt. Sie können diese Warnmeldung durch Einstellen von **3D-Anzeige-Hinweis** auf **Aus** ausschalten.  **Signal - 3D-Einstellungen - 3D-Anzeige-Hinweis** [S.77](#)
- Während der 3D-Projektion können die folgenden Konfiguration-Funktionen nicht geändert werden. Seitenverhältnis (auf Normal stellen), Rauschunterdrückung (auf Aus stellen), Overscan (auf Aus stellen), 2K-4K-Skalierung, Super-resolution, Bildverarbeitung
- Wie das 3D-Bild wahrgenommen wird, kann sich abhängig von der Umgebungstemperatur und der Lampenbetriebsdauer ändern. Wird das Bild nicht richtig projiziert, sollten Sie den Projektor nicht mehr verwenden.

3D-Brille verwenden

Sie können 3D-Bilder mit einer handelsüblichen 3D-Brille (mit einem aktiven Blendensystem, das ein Funkwellen- (RF/Bluetooth) Kommunikationssystem unterstützt) betrachten.

Zur Betrachtung von 3D-Bildern müssen Sie zunächst die 3D-Brille mit dem Projektor koppeln. Weitere Informationen finden Sie in der Bedienungsanleitung der 3D-Brille.

Warnhinweise zur Betrachtung von 3D-Bildern

Beachten Sie die folgenden wichtigen Punkte, wenn Sie 3D-Bilder anschauen.



Achtung

Betrachtungszeit

- Legen Sie beim längeren Betrachten von 3D-Bildern regelmäßige Pausen ein. Lang anhaltendes Betrachten von 3D-Bildern kann zu Augenermüdung führen. Dauer und Häufigkeit solcher Pausen sind individuell unterschiedlich. Wenn Ihre Augen auch nach einer Betrachtungspause noch müde sind oder schmerzen, hören Sie sofort mit dem Betrachten der Bilder auf.

 **Achtung**

3D-Bilder anschauen

- Wenn Ihre Augen beim Sehen von 3D-Bildern ermüden oder schmerzen, hören Sie sofort mit dem Betrachten der Bilder auf.
Wenn Sie weiterhin 3D-Bilder betrachten, könnte Übelkeit die Folge sein.
- Tragen Sie beim Betrachten von 3D-Bildern immer eine 3D-Brille. Versuchen Sie nicht, 3D-Bilder ohne 3D-Brille zu betrachten.
Es könnte Übelkeit verursachen.
- Stellen Sie keine zerbrechlichen Gegenstände in der näheren Umgebung auf, wenn Sie eine 3D-Brille tragen. 3D-Bilder können dazu führen, dass Sie Ihren Körper unfreiwillig bewegen und dadurch Gegenstände in der Nähe beschädigen oder Personen verletzen.
- Tragen Sie eine 3D-Brille ausschließlich zum Betrachten von 3D-Bildern. Gehen Sie nicht umher, solange Sie eine 3D-Brille tragen.
Ihre Sicht ist gegebenenfalls dunkler als gewöhnlich sein und die Sturz- und Verletzungsgefahr damit erhöht.
- Versuchen Sie beim Betrachten von 3D-Bildern so parallel wie möglich zur Projektionsfläche zu bleiben. Das Betrachten von 3D-Bildern aus einem Winkel verringert den 3D-Effekt und kann durch unbeabsichtigte Farbveränderungen zu Übelkeit führen.
- Wenn Sie eine 3D-Brille in einem Raum mit Leuchtstofflampen- oder LED-Beleuchtung tragen, kann es sein, dass Sie Blitze oder Flackern im ganzen Raum sehen. Reduzieren Sie in diesem Fall die Beleuchtung, bis kein Flackern mehr zu sehen ist, oder schalten Sie während des Betrachtens von 3D-Bildern die Beleuchtung vollständig aus. In ganz seltenen Fällen kann dieses Flackern bei manchen Personen Krampf- oder Ohnmachtsanfälle auslösen. Beenden Sie das Betrachten von 3D-Bildern sofort, sobald Sie sich unwohl fühlen oder Übelkeit verspüren.
- Halten Sie beim Betrachten von 3D-Bildern einen Abstand zum Projektionsbildschirm von mindestens der dreifachen Bildschirmhöhe.
Der empfohlene Betrachtungsabstand für einen 80-Zoll-Bildschirm beträgt mindestens 3 Meter, und mindestens 3,6 Meter für einen 100-Zoll-Bildschirm.
Sitzen oder stehen Sie näher als im empfohlenen Betrachtungsabstand, können Ihre Augen ermüden.

 **Achtung**

Gesundheitsrisiken

- Sie sollten 3D-Brillen nicht verwenden, wenn Sie lichtempfindlich oder herzkrank sind oder sich unwohl fühlen.
Die Beschwerden könnten sich dadurch verschlimmern.

 **Achtung**

Empfohlenes Alter für den Gebrauch

- Für die Betrachtung von 3D-Bildern wird ein Mindestalter von 6 Jahren empfohlen.
- Da Kinder unter sechs Jahren noch in der Entwicklung sind, kann das Betrachten von 3D-Bildern Komplikationen verursachen. Wenden Sie sich bei Bedenken an Ihren Arzt.
- Kinder sollten 3D-Bilder durch eine 3D-Brille nur unter der Aufsicht eines Erwachsenen betrachten. Es ist oft schwierig zu beurteilen, wann ein Kind müde ist oder sich unwohl fühlt, was zu plötzlicher Übelkeit führen kann. Fragen Sie immer bei Ihrem Kind nach, um sicherzustellen, dass seine Augen während des Betrachtens nicht ermüden.



Verbinden mit WirelessHD (nur EH-TW9400W/EH-TW8400W)

Installieren des WirelessHD Transmitter

Sie können den im Lieferumfang enthaltenen WirelessHD Transmitter für den drahtlosen Empfang von Bild- und Tondaten verwenden.

Wenn Sie den Projektor nicht direkt neben den AV-Geräten aufstellen können, ermöglicht diese Funktion das kabellose Verbinden der Geräte mit dem Projektor.



Sie können den WirelessHD Transmitter auf die folgenden Weisen verwenden.





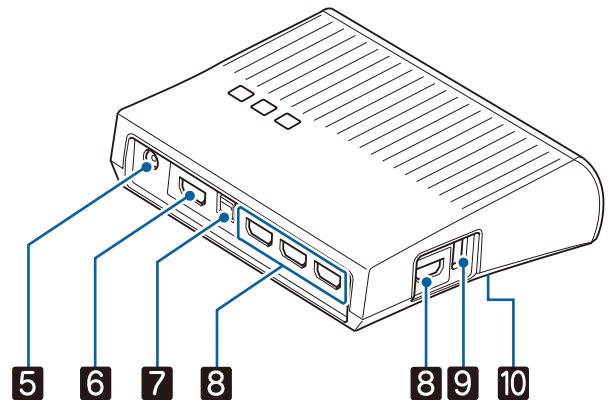
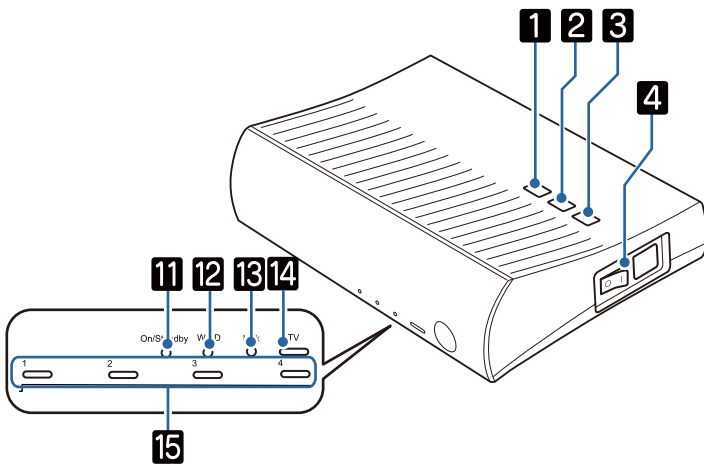

- Sie können gleichzeitig bis zu vier AV-Geräte anschließen. Das Umschalten zwischen den Bildern erfolgt über die Fernbedienung.
- Wie beim Projektor können Sie ein weiteres Monitorgerät, wie z. B. ein Fernsehgerät, am Anschluss HDMI Out anschließen und dann den Ausgang mit der Fernbedienung umschalten.
- Dadurch können andere am HDMI Out angeschlossene Monitorgeräte, wie Fernseher, auch dann Bilder vom angeschlossenen AV-Gerät projizieren, wenn der Projektor ausgeschaltet ist.
- Sie können Smart-Geräte und Tablets anschließen, die MHL unterstützen, und dann Bilder vom angeschlossenen MHL-Gerät projizieren. MHL-Geräte können auch aufgeladen und mit der Projektor-Fernbedienung bedient werden.
- Sie können das am WirelessHD Transmitter eingespeiste HDMI-Signal in Bild und Ton aufteilen und an andere Geräte ausgeben.
- Selbst bei AV-Geräten, die HDCP 2.2 nicht unterstützen, können Sie Ton durch Anschließen am HDMI Out-Port des WirelessHD Transmitter ausgeben.

WirelessHD Transmitter-Teilenamen

Vorderseite

Rückseite



Bezeichnung		Funktion
1	⏻-Taste	Ein- oder Ausschalten des Transmitters. Hierbei handelt es sich um dieselbe Funktion wie bei der Taste  im unteren Bereich der Fernbedienung des WirelessHD Transmitter.
2	 -Taste	Schaltet auf das Bild von den einzelnen Eingängen um. Hierbei handelt es sich um dieselbe Funktion wie bei der Taste  im unteren Bereich der Fernbedienung des WirelessHD Transmitter.
3	 -Taste	Schaltet das Ausgangsbild auf den Projektor oder das am HDMI Out-Port angeschlossene Gerät um. Hierbei handelt es sich um dieselbe Funktion wie bei der Taste  im unteren Bereich der Fernbedienung des WirelessHD Transmitter.
4	Netzschalter	Schaltet die Netzversorgung des Transmitters ein oder aus.
5	AC-Adapteranschluss	Für den Anschluss des AC-Adapters.
6	HDMI Out-Anschluss	Zum Anschließen eines Monitorgerätes, wie z. B. eines Fernsehers. Sie können das Ausgangsbild mit der  -Taste an der Fernbedienung oder der  -Taste am WirelessHD Transmitter wechseln.
7	Optical Audio-Out-Anschluss	Für den Anschluss an ein Audiogerät mit einem optischen digitalen Audioeingang.
8	HDMI Input-Anschluss	Für den Anschluss des AV-Geräts für die Wiedergabe. Sie können das Eingangsbild mit der Taste Input umschalten. Der Anschluss HDMI4 der Einheit entspricht den MHL-Standards. Sie können auch Inhalte von MHL-kompatiblen Smart-Geräten oder Tablets abspielen, die mit einem MHL-Kabel angeschlossen sind.
9	Ladeanschluss für 3D-Brille	Für den Anschluss eines USB-Kabels für das Laden der 3D-Brille.
10	Setup-Taste	Dies ist die Taste an der Rückseite des WirelessHD Transmitter. Dies ist eine Kopplungstaste zum Wechseln der Geräte. Verwenden Sie diese Taste unter normalen Bedingungen nicht, da dieser Transmitter vor dem Versand bereits konfiguriert wurde.
11	On/Standby-Anzeige (blau)	Blinkt, während der WirelessHD Transmitter hochfährt; leuchtet im Betrieb.

Bezeichnung		Funktion
12	WiHD-Anzeige (blau)	Gibt den Kommunikationsstatus des WirelessHD an. <ul style="list-style-type: none"> • Leuchtet, wenn Bilder drahtlos an den Projektor übertragen werden. • Leuchtet nicht, wenn die Ausgabe an den Anschluss HDMI Out erfolgt.
13	Link-Anzeige (blau)	Gibt den Verbindungsstatus mit dem Projektor an. <ul style="list-style-type: none"> • Leuchtet bei Verbindung mit dem Projektor. • Blinkt, wenn ein Projektor gesucht wird. • Blinkt im Standby des Energiesparmodus langsam.
14	TV-Anzeige (blau)	Leuchtet, wenn ein Monitorgerät, wie z. B. ein Fernseher, als Ausgabegerät ausgewählt ist.
15	Anzeigen HDMI1 bis 4 (blau)	Die Anzeige der aktuell projizierten Quelle leuchtet.

■ Verbindungsbeispiel und Signalfluss des WirelessHD Transmitter



- Die Antennen befinden sich an der Vorderseite des Projektors und des WirelessHD Transmitter. Stellen Sie sicher, dass die Antennen aufeinander ausgerichtet (auf die Vorderseite gerichtet) sind, wenn Sie die Geräte einrichten.
Stellen Sie außerdem keine Hindernisse zwischen der Vorderseite des Projektors und dem WirelessHD Transmitter auf.
- Stellen Sie den WirelessHD Transmitter auf den Projektor ausgerichtet auf eine ebene Fläche.
- Im Einstellungs Menü für **WirelessHD** wird die Signalstärke angezeigt. 🖱️ **Einstellung - WirelessHD - Videoempfang** [S.79](#)
- Bei der Ausgabe des Tons von am Optical Audio-Out- oder HDMI Out-Port angeschlossenen Geräten stellen Sie bitte den Ausgabeton unter **Audio-Ausgangsgerät** ein. 🖱️ [S.63](#)
- Sie können Bilder vom Projektor oder einem Monitorgerät, wie z. B. einem Fernseher, ausgeben. Sie können das Ausgangsbild mit der -Taste an der Fernbedienung oder der -Taste am WirelessHD Transmitter wechseln. 🖱️ [S.60](#)
- Falls bei der Eingabe von Bildern vom HDMI Input1- oder HDMI Input2-Port Rauschen durch Monitore, wie Fernseher, verursacht wird oder der Ton verlorenght, versuchen Sie es mit dem HDMI Input3- oder HDMI Input4-Port.
- Dieser Projektor kann mit einem Drahtlosnetzwerk keine Signale im 18-Gb/s-Übertragungsband, wie 4K60p/4:4:4, übertragen.

Anschlussbeispiel 1: Projizieren ohne einen AV-Verstärker (Audio wird vom Anschluss Optical Audio-Out ausgegeben)

Audio wird von der am Anschluss Optical Audio-Out angeschlossenen Tonschiene ausgegeben. Verwenden Sie zum Anschließen der Tonschiene ein handelsübliches optisches Digitalkabel.

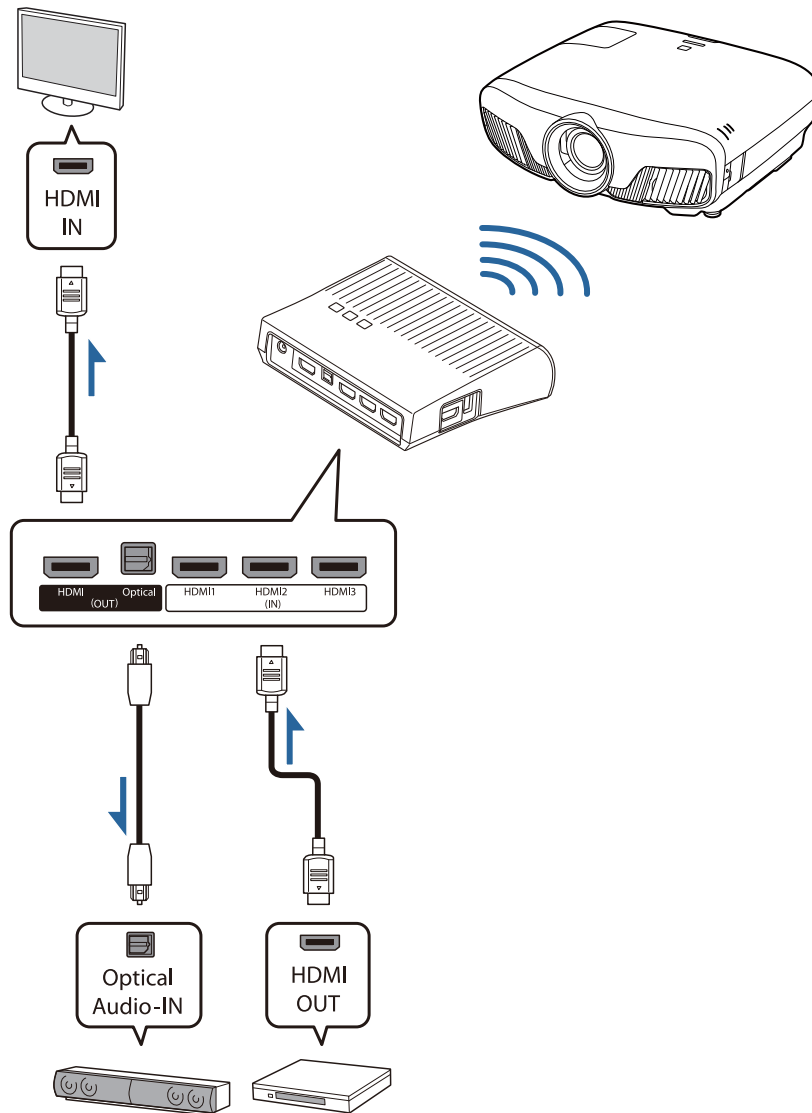

- Prüfen Sie beim Anschließen eines Geräts, wie einer Tonschiene, an den Optical Audio-Out-Port am WirelessHD Transmitter, ob **Audio-Ausgangsgerät** auf **WiHD-Sender (Optical)** gesetzt ist.
☛ Einstellung - HDMI-Link - Audio-Ausgangsgerät S.79
 - Die folgenden Bedingungen müssen erfüllt sein, wenn Sie Bilder von Monitorgeräten, wie Fernsehern, die 18-Gb/s-Übertragungssignale, wie z. B. 4k60p 4:4:4, unterstützen, ausgeben möchten.
 - Verbinden Sie das Monitorgerät über ein Premium-HDMI-Kabel mit dem HDMI Out-Port.
 - Verbinden Sie das AV-Gerät mit dem HDMI Input1- oder HDMI Input2-Port.
 - Aufgrund von Beschränkungen in Audiostandards* können Sie einige Audiosignale nicht vom Optical Audio-Out-Port ausgeben.
 - Verlustfreier Ton
 - Verlustbehafteter Ton mit hoher Bandbreite
 - Immersiver Ton
- * Dies sind die technischen Daten vom Stand Juni 2018. Dies wird künftig geändert.

Anschlussbeispiel 2: Projizieren ohne einen AV-Verstärker (Audio wird vom Anschluss HDMI Out ausgegeben)

Audio wird von der am Anschluss HDMI Out angeschlossenen Tonschiene usw. ausgegeben. In diesem Fall können Sie Ton sogar von AV-Verstärkern oder Tonschienen ausgeben, die HDCP 2.2 nicht unterstützen.

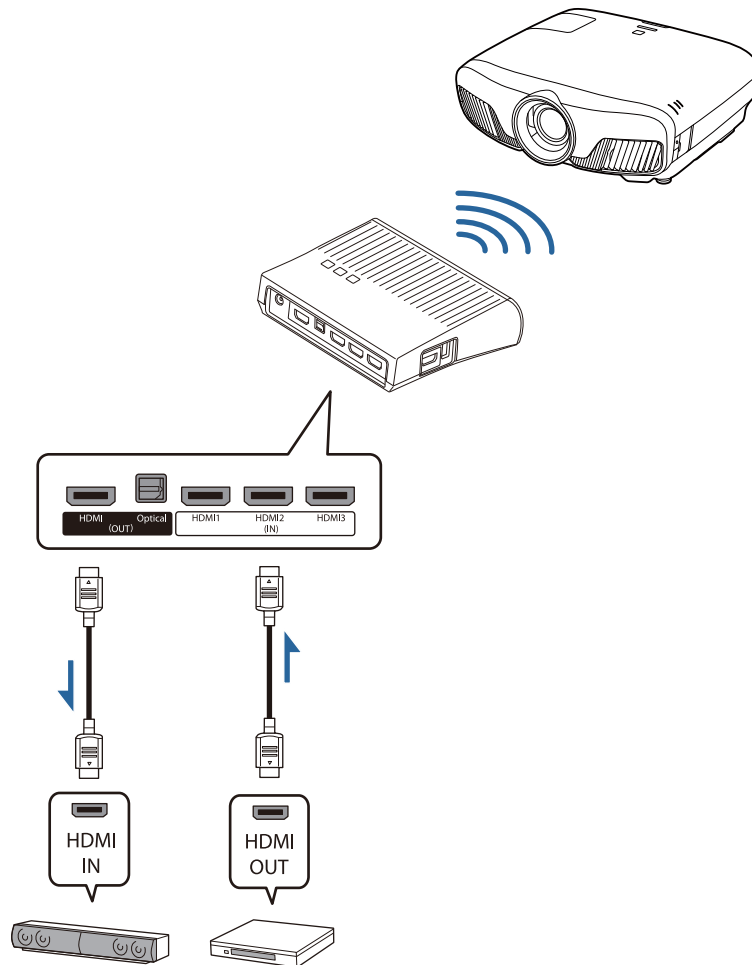

Prüfen Sie beim Anschließen eines Geräts, wie einem Sound Bar, an den HDMI Out-Port am WirelessHD Transmitter, ob **Audio-Ausgangsgerät** auf **WiHD-Sender (HDMI)** gesetzt ist. **Einstellung - HDMI-Link - Audio-Ausgangsgerät** [S.79](#)

Verbindungsbeispiel 3: Projizieren mit verbundenem AV-Verstärker

Stellen Sie eine Verbindung über einen AV-Verstärker her.

Ton wird vom AV-Verstärker ausgegeben.

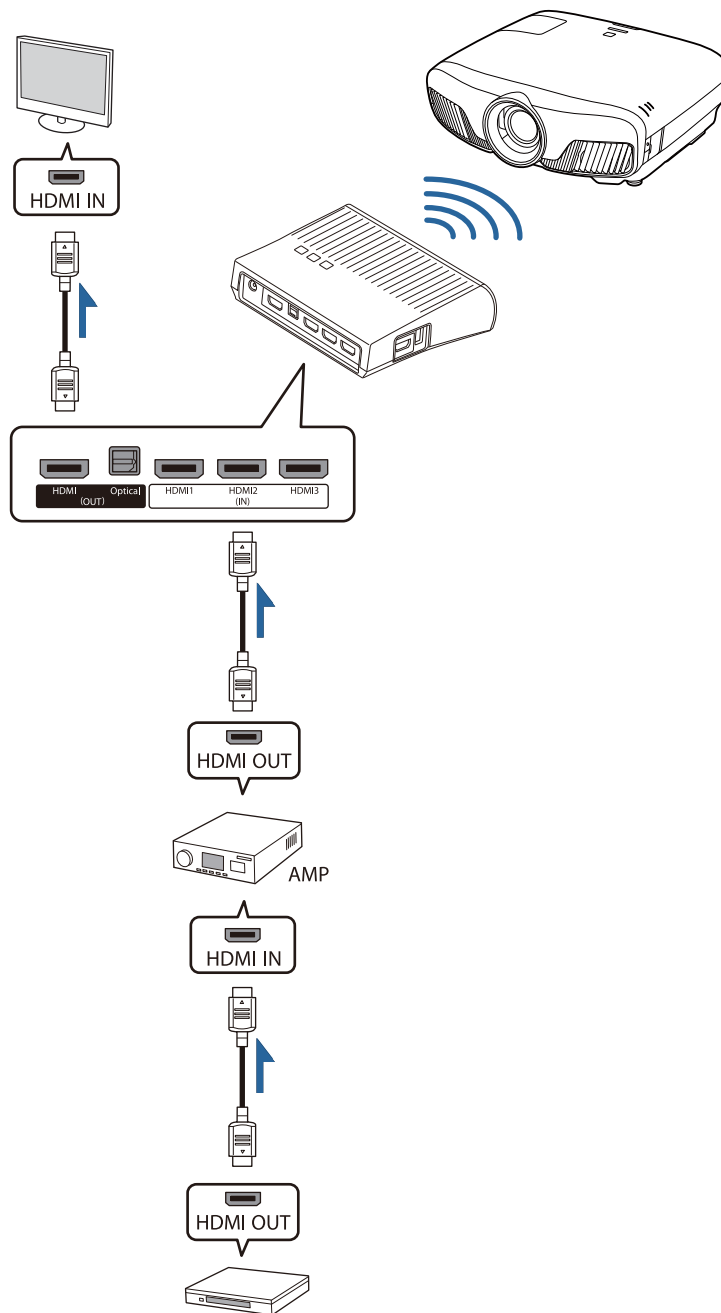

Verbindungsbeispiel 4: Projizieren mit einem verbundenen Smart-Gerät

Schließen Sie ein MHL-Kabel an den HDMI4-Port an.

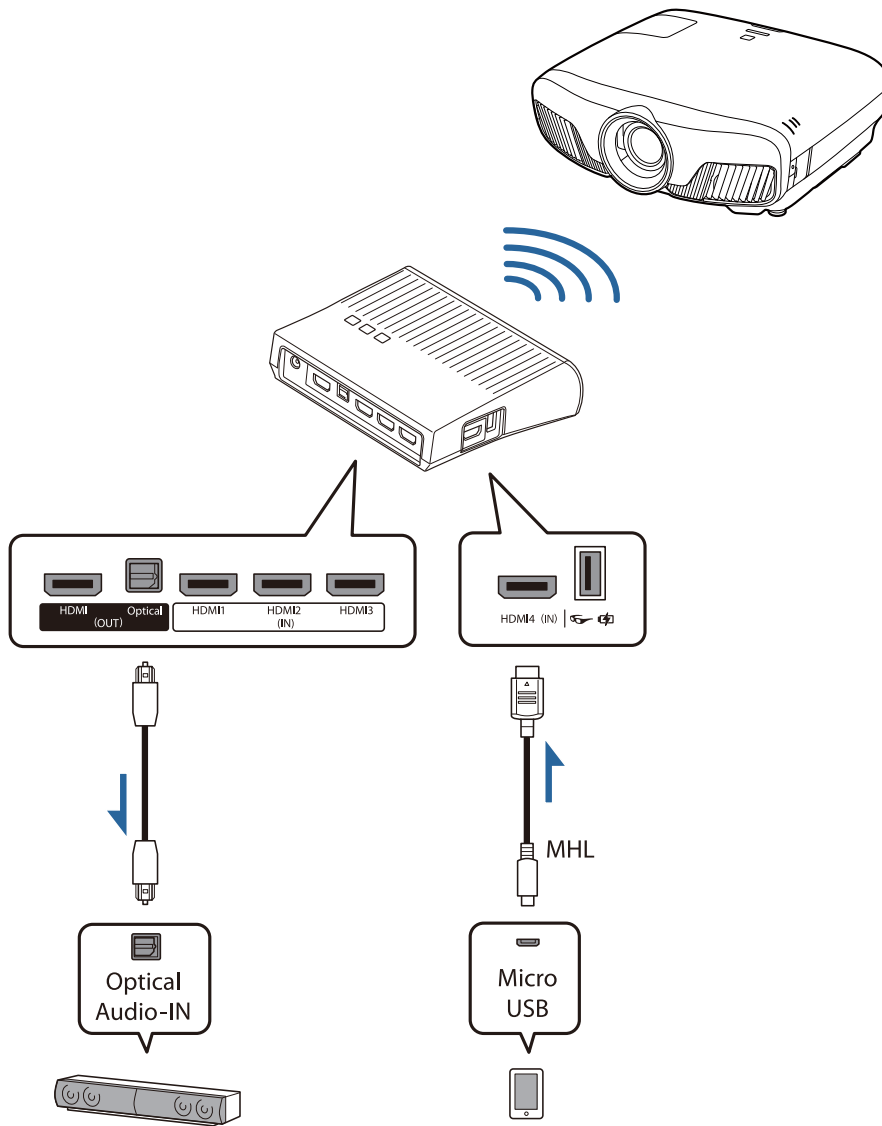

Einrichten des WirelessHD Transmitter

1 Richten Sie den am Projektor angeschlossenen WirelessHD Transmitter so ein, dass diese aufeinander ausgerichtet sind. S.48



- Die Antennen befinden sich an der Vorderseite des Projektors und des WirelessHD Transmitter. Stellen Sie sicher, dass die Antennen aufeinander ausgerichtet (auf die Vorderseite gerichtet) sind, wenn Sie die Geräte einrichten. Stellen Sie außerdem keine Hindernisse zwischen der Vorderseite des Projektors und dem WirelessHD Transmitter auf.
- Stellen Sie den WirelessHD Transmitter auf den Projektor ausgerichtet auf eine ebene Fläche.

2 Schließen Sie den WirelessHD Transmitter mit dem im Lieferumfang enthaltenen AC-Adapter an einer Steckdose an.

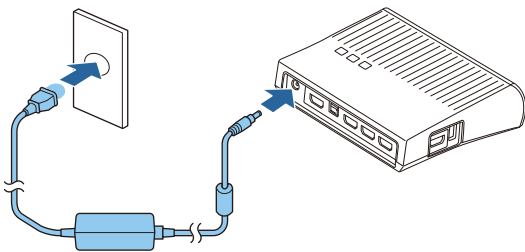

3 Schließen Sie das zu verwendende AV-Gerät mit einem HDMI-Kabel am Anschluss Input des WirelessHD Transmitter an.

Sie können bis zu vier Multimediaplayer anschließen.

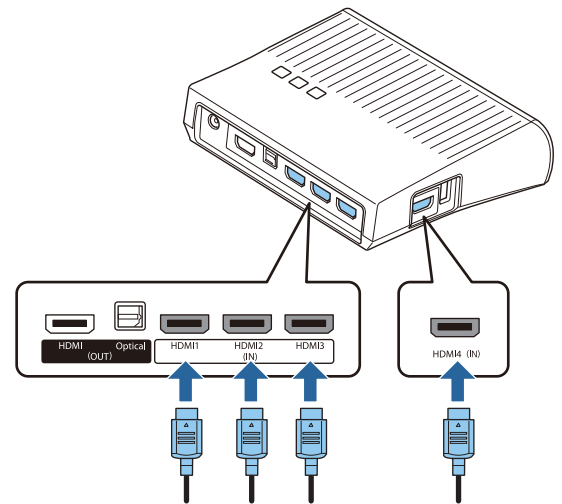

- Sie können am HDMI Out-Anschluss des WirelessHD Transmitter ein weiteres Monitorgerät anschließen, z. B. ein Fernsehgerät. Das Umschalten zwischen den Ausgangsbildern erfolgt über die Fernbedienung. S.60
- Der Anschluss HDMI4 des WirelessHD Transmitter unterstützt das MHL-Eingangssignal. Sie können auch Inhalte von MHL-kompatiblen Smart-Geräten oder Tablets abspielen, die mit einem MHL-Kabel angeschlossen sind.
- Wenn beim Anschluss eines MHL-Gerätes die folgende Meldung angezeigt wird, ist das Gerät mit einem anderen als dem HDMI4-Anschluss verbunden oder das angeschlossene Gerät ist nicht MHL-kompatibel.
"Kein Signal."
- Sie können die HDMI-Link-Funktion auch verwenden, wenn Sie den WirelessHD Transmitter einsetzen. S.63

Projizieren von Bildern

- 1 Starten Sie die Wiedergabe am AV-Gerät und schalten Sie dann den Projektor und den WirelessHD Transmitter ein.

Die On/Standby-Anzeige am WirelessHD Transmitter leuchtet.

- 2 Prüfen Sie den Status der WiHD-Anzeige am WirelessHD Transmitter.

Wenn die WiHD-Anzeige leuchtet, wechseln Sie zum nächsten Schritt.

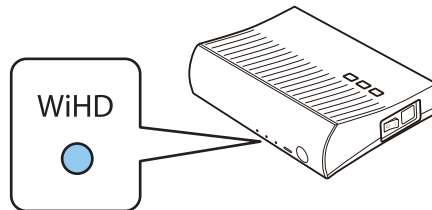

Wenn die Anzeige nicht leuchtet, drücken Sie die Taste **Output** an der Fernbedienung oder die Taste **Output** am WirelessHD Transmitter.

Stellen Sie sicher, dass die Fernbedienung auf den WirelessHD Transmitter gerichtet ist, wenn Sie auf der Fernbedienung die Taste **Output** verwenden.

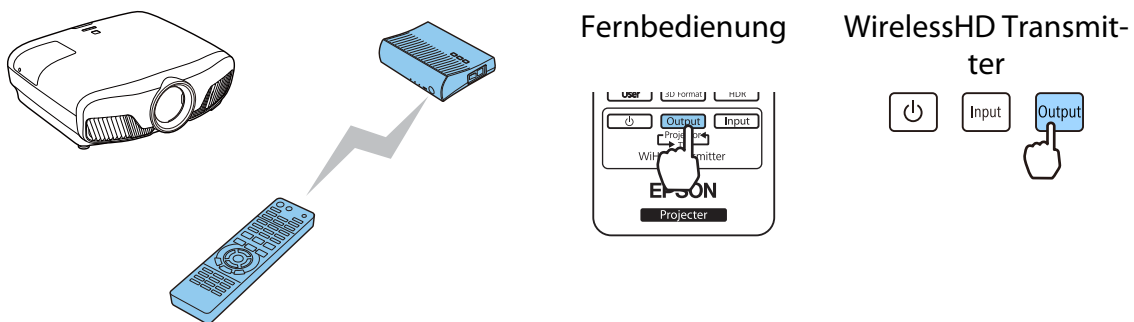

- 3 Prüfen Sie den Status der Link-Anzeige am WirelessHD Transmitter.

Wenn der WirelessHD Transmitter am Projektor angeschlossen ist, schaltet sich die Link-Anzeige ein.

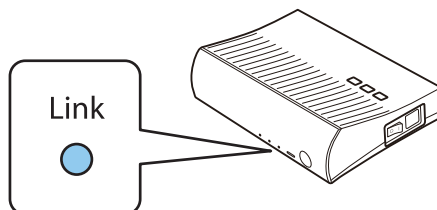

- Wenn sich die Anzeige nicht einschaltet, prüfen Sie, ob der Projektor richtig vorbereitet wurde und eingeschaltet ist.
- Im Einstellungs Menü für **WirelessHD** wird während der Bildprojektion die Signalstärke angezeigt. **☛ Einstellung - WirelessHD - Videoempfang S.79**

4 Wenn die Projektion nicht beginnt, drücken Sie auf der Fernbedienung die Taste **WirelessHD**, um die Quelle zu wechseln.

Stellen Sie sicher, dass die Fernbedienung auf den Projektor gerichtet ist, wenn Sie auf der Fernbedienung die Taste **WirelessHD** verwenden.

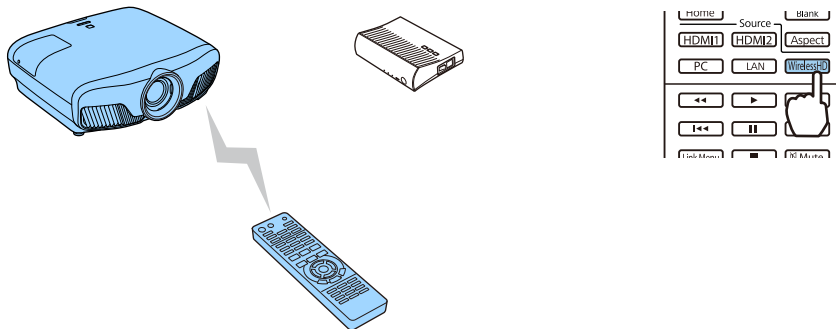

Die Projektion startet.

5 Beim Anschließen von mehreren AV-Geräten an den WirelessHD Transmitter drücken Sie die Taste **Input**, um zwischen den Bildern zu wechseln. [S.61](#)



- Stellen Sie beim Empfang von WirelessHD-Bildern sicher, dass **WirelessHD** im Konfigurationsmenü auf **Ein** eingestellt ist. [Einstellung - WirelessHD - WirelessHD S.79](#)
- Der WirelessHD Transmitter sollte abgeschaltet werden, wenn er über einen längeren Zeitraum nicht verwendet wird.

Einstellungsmenü WirelessHD

1 Drücken Sie die Taste **Menu**.
Das Konfiguration wird angezeigt.

2 Wählen Sie **Einstellung - WirelessHD**, und drücken Sie anschließend die Taste **Enter** zur Bestätigung.

Der Einstellungsbildschirm für **WirelessHD** wird angezeigt.

3 Stellen Sie jede der angezeigten Funktionen ein.



Verfügbare Funktionen im Einstellungsmenü **WirelessHD**

Funktion	Erläuterung
Verbundenes Gerät	Zeigt das verfügbare WirelessHD-Gerät, das angeschlossen werden kann. Geräte- und MAC-Adresse (Gerätenummer) werden angezeigt. Die MAC-Adresse wird auf dem Etikett an der Unterseite angezeigt.
WirelessHD	Aktiviert oder deaktiviert die WirelessHD-Funktion.
Videoempfang	Zeigt den Empfang für das projizierte Bild an.
Reset	Setzt die WirelessHD -Einstellungen auf die Standardeinstellungen zurück.



Auch wenn der WirelessHD Transmitter mit dem Projektor verbunden ist, wird 0% als **Videoempfang** angezeigt, wenn kein Bildsignal vorhanden ist. Prüfen Sie den Kommunikationsstatus anhand der Link-Anzeige. [S.49](#)

WirelessHD-Übertragungsbereich

Nachfolgend wird die Kommunikationsreichweite des WirelessHD dargestellt. Stellen Sie sicher, dass der WirelessHD Transmitter auf den Projektor ausgerichtet ist.

Horizontal

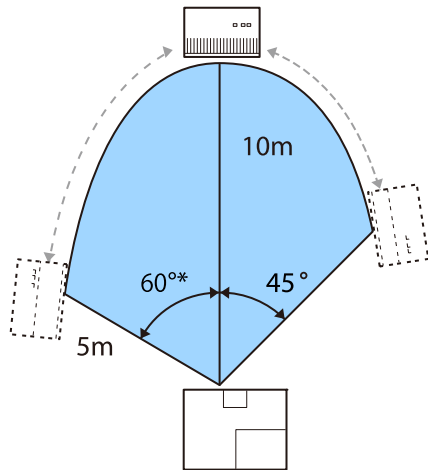

* Installieren Sie den Transmitter in einem Winkel von 70°, wenn er in Taiwan oder Korea genutzt wird.

Vertikale Richtung (Deckenaufhängung)

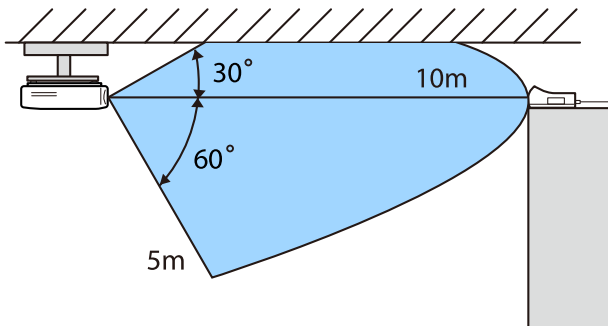

Vertikale Richtung (Tischauftastellung, usw.)

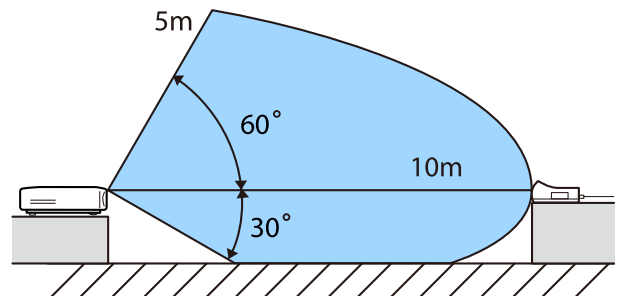





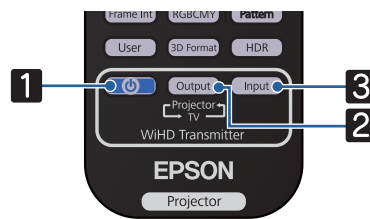

- Der Bereich für die drahtlose Übertragung variiert entsprechend der Position und des Materials von Möbeln und Wänden in der Umgebung. Die hier angegebenen Werte sind nur Referenzwerte.
- Eine Kommunikation mit dem Projektor durch Wände ist nicht möglich.
- Die Antennen befinden sich an der Vorderseite des Projektors und des WirelessHD Transmitter. Stellen Sie sicher, dass die Antennen aufeinander ausgerichtet (auf die Vorderseite gerichtet) sind, wenn Sie die Geräte einrichten.
Stellen Sie außerdem keine Hindernisse zwischen der Vorderseite des Projektors und dem WirelessHD Transmitter auf.
- Stellen Sie den Sender nicht auf einem Metallregal auf. Das Metall kann das Signal instabil machen. Nehmen Sie die Aufstellung auf einem Holzregal o.ä. vor.
- Wenn Sie den Betrieb überprüfen, stellen Sie den Projektor und den WirelessHD Transmitter in geringer Entfernung zueinander auf, und achten Sie darauf, dass in der Nähe keine anderen Projektoren betrieben werden.
- Je nach Empfangssignalstärke kann es sein, dass die Farbinformationen des Bildes automatisch unterdrückt werden, damit Unterbrechungen vermieden und eine konstante Verbindung aufrechterhalten werden kann. Um Bildqualitätsverluste zu vermeiden, stellen Sie die Position des WirelessHD Transmitter so ein, dass der **Videoempfang** so stark wie möglich ist.
- Die Empfangsempfindlichkeit variiert je nach Auflösung des Eingangsbildes. Daher können Sie bei Einspeisung eines 1080p- und eines 4K-Bildes möglicherweise nicht dieselbe Empfangsempfindlichkeit erzielen.

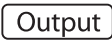
Betrieb der Fernbedienung

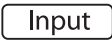

Bezeichnung	Funktion
1 	Schaltet die Netzversorgung des WirelessHD Transmitter ein oder aus.
2 	Schaltet das Ausgabebild zwischen einem an den HDMI Out-Anschluss am WirelessHD Transmitter angeschlossenen Monitorgerät, wie z. B. einem Fernsehgerät, und dem Projektor um.  S.60
3 	Schaltet die Signalquelle für das am WirelessHD Transmitter angeschlossene AV-Gerät um.  S.61



Richten Sie die Fernbedienung auf den WirelessHD Transmitter.

Reichweite der Fernbedienung

Im Folgenden wird die Reichweite der Fernbedienung für den WirelessHD Transmitter aufgezeigt.

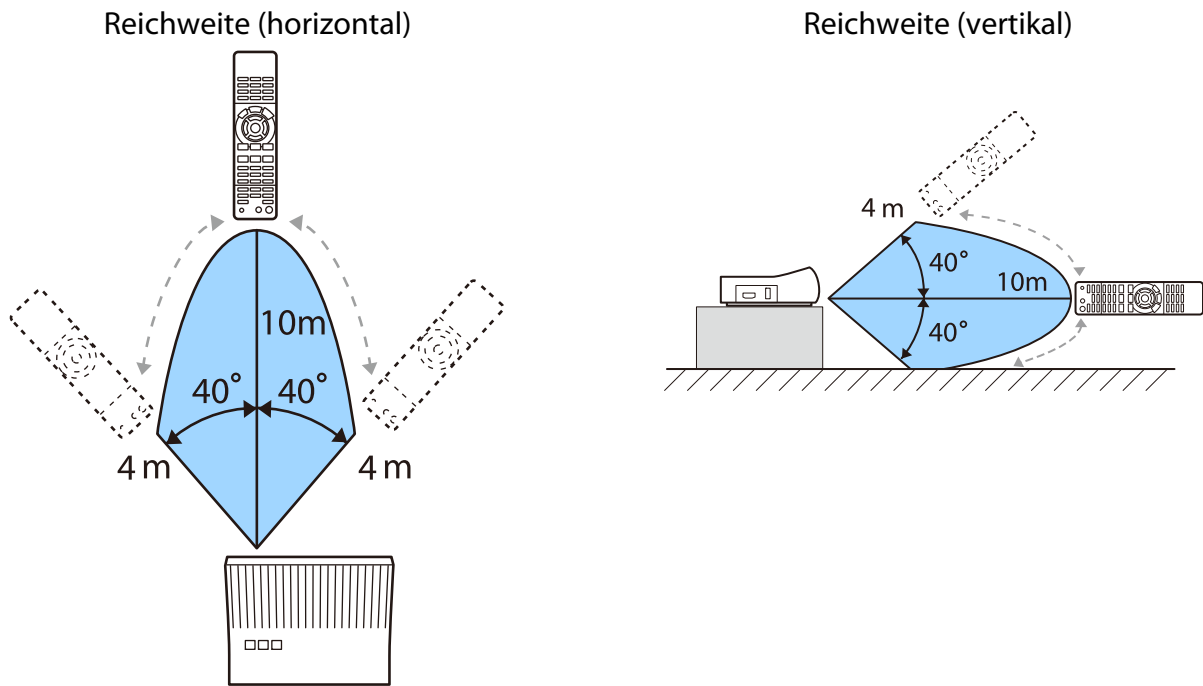

Umschalten von Eingang und Ausgang



Mit dem WirelessHD Transmitter können Sie bis zu vier Multimediaplayer (Eingangsgeräte für die Wiedergabe) und ein Monitorgerät (ein Monitorgerät für die Bildanzeige, z. B. ein Fernsehgerät) anschließen und zwischen diesen umschalten.

Richten Sie die Fernbedienung auf den WirelessHD Transmitter und drücken Sie die Taste **Input** daran, um zwischen Eingabegeräten umzuschalten, und die Taste **Output**, um zwischen Ausgabegeräten umzuschalten.

■ Umschalten des Zielbilds

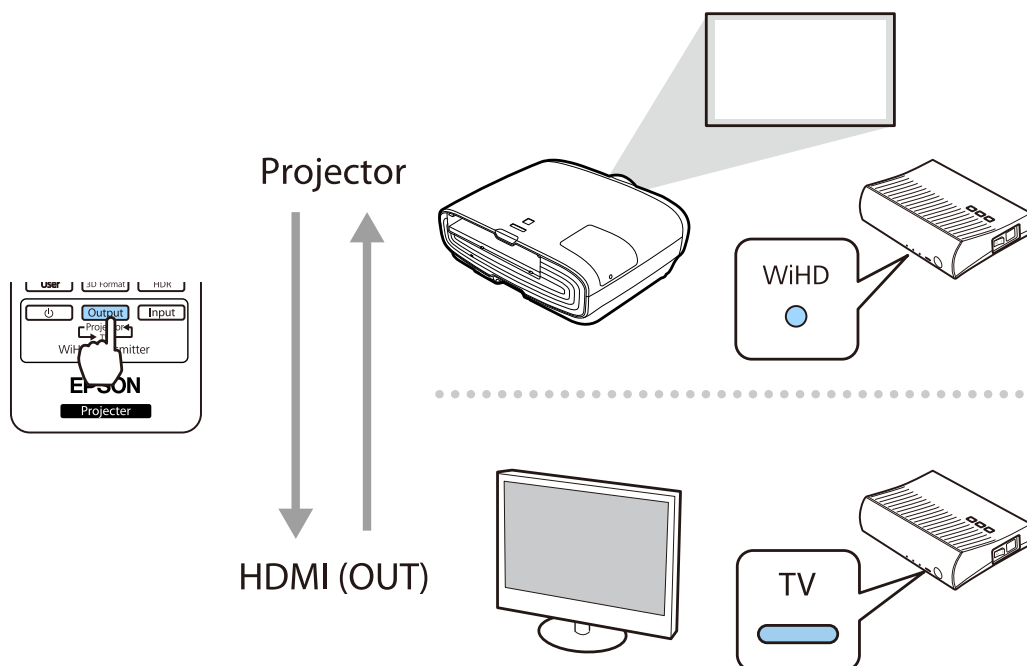
Sie können zwischen einem an den HDMI Out-Anschluss am WirelessHD Transmitter angeschlossenen Monitorgerät, wie z. B. einem Fernsehgerät, und dem Projektor umschalten.



- 1 Schalten Sie den Projektor oder das Monitorgerät (Fernsehgerät) ein.
- 2 Einschalten des WirelessHD Transmitter.
Die On/Standby-Anzeige am WirelessHD Transmitter leuchtet.
- 3 Richten Sie die Fernbedienung auf den WirelessHD Transmitter, drücken Sie dann die Taste  an der Fernbedienung oder die Taste  am WirelessHD Transmitter.

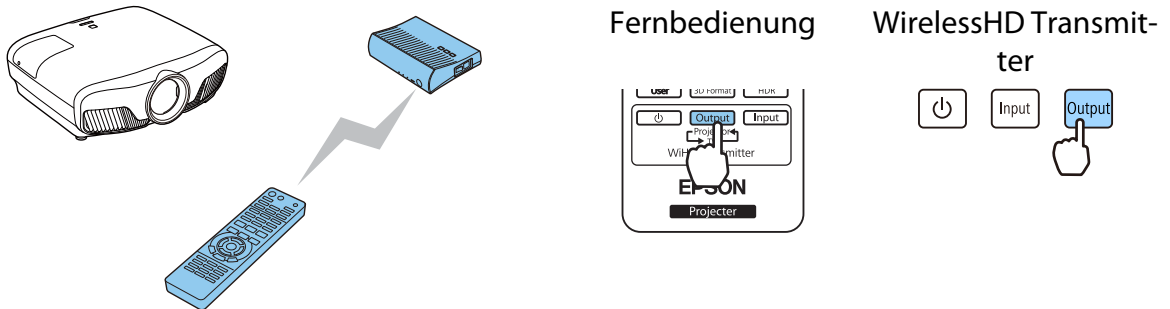

Abhängig vom Ausgangsziel geben die Anzeigen am WirelessHD Transmitter den folgenden Status an. Beim nächsten Einschalten des Projektors wird das zuletzt projizierte Ausgangsziel erneut projiziert.
WiHD-Anzeige eingeschaltet: Das Bild wird an den Projektor ausgegeben.
TV-Anzeige eingeschaltet: Das Bild wird an das Monitorgerät ausgegeben.

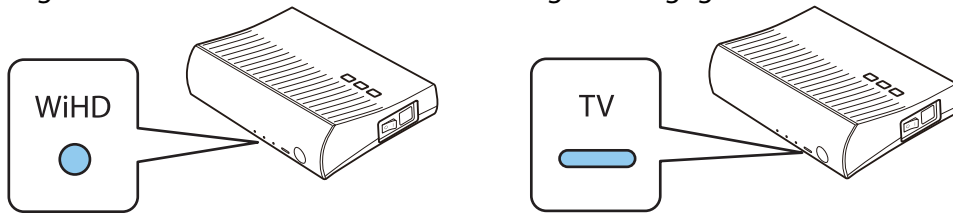

Sie können auch dann zum anderen Monitorgerät umschalten, wenn der Projektor ausgeschaltet ist.

Umschalten der Bildquelle

Wechseln Sie die Eingangsquelle für das am WirelessHD Transmitter angeschlossene AV-Gerät mit der Taste  an der Fernbedienung.

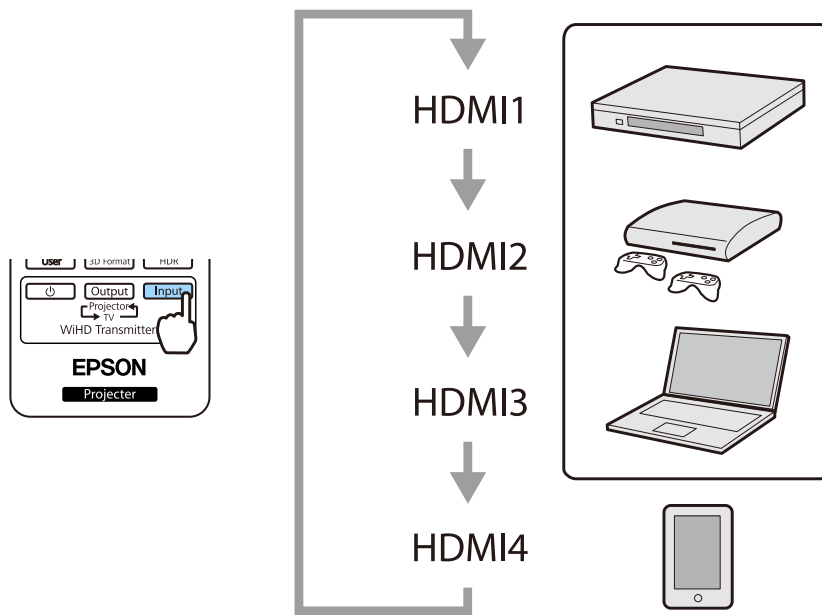

Verwenden der HDMI-Link-Funktion

Die Funktion HDMI-Link

Wenn Sie ein AV-Gerät, das den CEC-Standard erfüllt, an den HDMI-Anschluss des Projektors anschließen, können Sie über den verknüpften Betrieb mit nur einer Fernbedienung z. B. das AV-System einschalten oder dessen Lautstärke einstellen. Außerdem können Sie die HDMI-Link-Funktion bei der Projektion von Bildern über WirelessHD nutzen (nur EH-TW9400W/EH-TW8400W).

- Solange das AV-Gerät dem HDMI-CEC-Standard entspricht, können Sie die HDMI-Link-Funktion verwenden, auch wenn das zwischengeschaltete AV-System den HDMI-CEC-Standard nicht erfüllt.
- Es können bis zu 3 Multimediaplayer gleichzeitig angeschlossen werden, die den HDMI CEC-Standards entsprechen.

Anschlussbeispiel



HDMI-Link-Einstellungen

Wenn **HDMI-Link** auf **Ein** gesetzt ist, können Sie folgende Vorgänge durchführen. **Einstellung - HDMI-Link - HDMI-Link S.79**

- **Eingangswechsel-Link**
Ändert den Signaleingang des Projektors auf HDMI, wenn die Wiedergabe am angeschlossenen Gerät gestartet wird.
- **Bedienung von angeschlossenen Geräten**
Mit der Fernbedienung des Projektors können Sie Bedienfunktionen wie z. B. Wiedergabe, Stopp, Vorlauf, Rücklauf, Nächstes Kapitel, Vorheriges Kapitel, Pause, Lautstärkeregelung und Stummschaltung ausführen.



Zudem können Sie folgende Funktionen vom **HDMI-Link**-Bildschirm wählen.

Funktion	Erläuterung
Audio-Ausgangsgerät*	Wählt, welches Gerät den Ton ausgibt. AV-System: Wählen Sie diese Einstellung, wenn Sie Audio von einem AV-Verstärker ausgeben. WiHD-Sender (Optical): Wählen Sie diese Option zur Ausgabe des Tons von dem am Optical Audio-Out-Port des WirelessHD Transmitter angeschlossenen Gerätes. WiHD-Sender (HDMI): Wählen Sie diese Option zur Ausgabe des Tons von dem am HDMI Out-Port des WirelessHD Transmitter angeschlossenen Gerätes.

Funktion	Erläuterung
Einschalt-Link	<p>Wenn Einschalt-Link eingestellt ist, werden Vorgänge wie nachstehend gezeigt verknüpft.</p> <ul style="list-style-type: none"> • Wenn der Projektor eingeschaltet wird, werden auch die angeschlossenen Geräte eingeschaltet. • Und wenn die angeschlossenen Geräte eingeschaltet und Inhalte wiedergegeben werden, schaltet sich auch der Projektor ein. Der Projektor schaltet sich bei Verbindung mit dem WirelessHD Transmitter jedoch nicht ein, selbst wenn das verbundene Gerät eingeschaltet wird.
Ausschalt-Link	<p>Wenn Ausschalt-Link auf Ein gesetzt ist, schalten sich bei Abschaltung des Projektors auch die angeschlossenen Geräte aus.</p> <ul style="list-style-type: none"> • Funktioniert nur, wenn die CEC-Power-Link-Funktion des angeschlossenen Gerätes aktiviert ist. • Beachten Sie, dass das angeschlossene Gerät je nach Status (z. B. wenn es gerade aufnimmt) ggf. nicht ausschaltet.
Verbindungspuffer	<p>Wenn HDMI-Link nicht richtig funktioniert, können Sie dies möglicherweise durch Änderung der Einstellungen verbessern.</p>

* Nur EH-TW9400W/EH-TW8400W.



Um die HDMI-Link-Funktion zu verwenden, muss das angeschlossene Gerät konfiguriert werden. Weitere Informationen finden Sie in der Dokumentation des angeschlossenen Gerätes.

Anschließen

Sie können die für HDMI-Link verfügbaren angeschlossenen Geräte prüfen und das Gerät wählen, von dem Bilder projiziert werden sollen. Über HDMI-Link steuerbare Geräte werden automatisch ausgewählt.

Prüfen Sie vor Anzeige der Liste angeschlossener Geräte, ob **HDMI-Link** auf **Ein** gesetzt ist. **Einstellung - HDMI-Link - HDMI-Link** [S.79](#)

1

Drücken Sie die Taste , und wählen Sie dann **Geräteanschlüsse**.

Die Liste **Geräteanschlüsse** wird angezeigt.

Geräte mit einem aquamarinen Symbol links sind per HDMI-Link verknüpft.

Wenn der Gerätenamen nicht bestimmt werden kann, ist dieses Feld leer.

2

Wählen Sie das Gerät, das Sie über die HDMI-Link-Funktion betreiben möchten.



- Wenn das Kabel den HDMI-Standard nicht erfüllt, ist kein Betrieb möglich.
- Es kann sein, dass einige angeschlossene Geräte nur teilweise oder gar nicht richtig funktionieren, obwohl sie den HDMI-CEC-Standard erfüllen. Weitere Informationen dazu finden Sie in der Dokumentation des angeschlossenen Gerätes.

Projektion per LAN

Sie können Bilder über ein Kabelnetzwerk an Ihren Projektor senden.

Verbinden Sie den Projektor dazu mit Ihrem Netzwerk; richten Sie dann Projektor und Computer für die Netzwerkprojektion ein.

Installieren Sie bei Abschluss der Projektorverbindungs- und Netzwerkeinstellungen Epson iProjection (Windows/Mac) von der folgenden Webseite.

Mit Epson iProjection können Sie Computerbilder über ein Netzwerk projizieren. Außerdem können Sie durch gleichzeitige Projektion von Bildern von mehreren mit dem Netzwerk verbundenen Computers dynamische Konferenzen durchführen. Weitere Informationen finden Sie in der Bedienungsanleitung zu Epson iProjection (Windows/Mac).

<http://www.epson.com>

Auswahl der Kabelnetzwerkeinstellungen

Bevor Sie über Computer in Ihrem Netzwerk projizieren können, müssen Sie die entsprechenden Netzwerkeinstellungen am Projektor wählen.



Schließen Sie vor der Konfiguration von Einstellungen ein LAN-Kabel am LAN-Port an und verbinden Sie den Projektor mit dem LAN.

1

Drücken Sie zur Anzeige der Menüs in folgender Reihenfolge  : **Netzwerk - Zur Netzwerkkonfiguration.**







2

Wählen Sie **Grund** und legen Sie dann Folgendes wie erforderlich fest.

- **Projektorname:** Geben Sie einen Namen aus bis zu 16 alphanumerischen Zeichen zur Identifikation des Projektors über das Netzwerk ein.
- **PJLink-Passwort:** Legen Sie ein Kennwort zur Steuerung des Projektors über kompatible PJLink-Software fest. Sie können maximal 32 Single Byte alphanumerische Zeichen eingeben.
- **Kennwort zu Remote:** Legen Sie ein Kennwort zur Bedienung des Projektors über ein Smartphone oder Tablet fest. Sie können maximal 8 Single Byte alphanumerische Zeichen eingeben.
- **LAN-Info anzeigen:** Stellen Sie das Anzeigeformat für die Netzwerkinformationen des Projektors ein.



Geben Sie über die angezeigte Tastatur Namen, Kennwörter und Schlüsselwort ein. Drücken Sie zum Hervorheben der Zeichen die Tasten     an der Fernbedienung und zur Eingabe .

3

Wählen Sie **Wired LAN**, drücken Sie dann die Taste .

4

Wählen Sie die erforderlichen Basisoptionen.

- Falls Ihr Netzwerk DHCP nutzt, stellen Sie **DHCP** auf **Ein** ein.
- Wenn Sie DHCP nicht nutzen, stellen Sie **DHCP** auf **Aus** ein, geben Sie dann **IP-Adresse**, **Subnet-Maske** und **Gateway-Adresse** des Projektors ein.

5

Wenn Sie mit der Auswahl der Einstellungen fertig sind, wählen Sie **Install vollst** und befolgen Sie die angezeigten Anweisungen zum Speichern Ihrer Einstellungen und zum Verlassen der Menüs.

6

Drücken Sie die  -Taste der Fernbedienung.

Die Einstellungen sind vollständig, wenn Sie die richtige IP-Adresse auf dem LAN-Standby-Bildschirm sehen.



Setzen Sie **Anzeige IP-Adress** auf **Aus**, wenn die IP-Adresse am LAN-Standby- und Startbildschirm nicht angezeigt werden soll. ➡ **Netzwerk - Zur Netzwerkkonfiguration - Wired LAN** [S.89](#)

Projektion per WLAN

Sie können Bilder von Smartphones, Tablets und Computern per WLAN projizieren.

Zur Projektion über WLAN müssen Sie zunächst Drahtlosnetzwerkeinstellungen für den Projektor und das angeschlossene Gerät vornehmen.



Projizieren Sie mit Epson iProjection Bilder über ein WLAN. Sie können Epson iProjection über eine der folgenden Methoden herunterladen; auftretende Kosten sind jedoch vom Kunden zu tragen.

- Sie können Epson iProjection (Windows/Mac) von der folgenden Webseite herunterladen.
<http://www.epson.com>
- Sie können Epson iProjection (iOS/Android) aus dem App Store oder von Google Play herunterladen.

Manuelle Auswahl der WLAN-Einstellungen

Bevor Sie über Ihr Drahtlosnetzwerk projizieren können, müssen Sie die entsprechenden Netzwerkeinstellungen am Projektor wählen.

1 Drücken Sie zur Anzeige der Menüs in folgender Reihenfolge **Menu** : **Netzwerk - Wireless-LAN-Stärke**.

2 Verwenden Sie die Tasten   zur Auswahl von **Ein** und drücken Sie dann die Taste **Enter** .

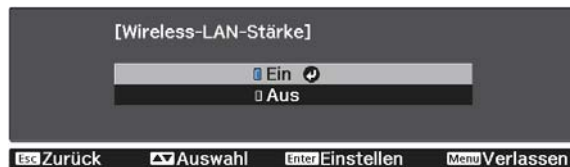







3 Wählen Sie **Zur Netzwerkkonfiguration** und drücken Sie dann die Taste **Enter** .



4 Wählen Sie **Grund** und legen Sie dann Folgendes wie erforderlich fest.

- **Projektorname:** Geben Sie einen Namen aus bis zu 16 alphanumerischen Zeichen zur Identifikation des Projektors über das Netzwerk ein.
- **PJLink-Passwort:** Legen Sie ein Kennwort zur Steuerung des Projektors über kompatible PJLink-Software fest. Sie können maximal 32 Single Byte alphanumerische Zeichen eingeben.
- **Kennwort zu Remote:** Legen Sie ein Kennwort zur Bedienung des Projektors über ein Smartphone oder Tablet fest. Sie können maximal 8 alphanumerische Single-Byte-Zeichen eingeben.
- **LAN-Info anzeigen:** Stellen Sie das Anzeigeformat für die Netzwerkinformationen des Projektors ein.

 Geben Sie über die angezeigte Tastatur Namen, Kennwörter und Schlüsselwort ein. Drücken Sie zum Hervorheben der Zeichen die Tasten     an der Fernbedienung und zur Eingabe .

5 Wählen Sie **Wireless LAN**, drücken Sie dann die Taste .

6 Wählen Sie die **Verbindungsmodus**-Einstellung.

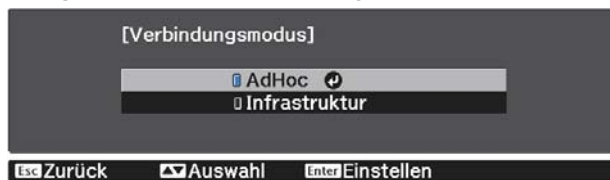

- **AdHoc:** Ermöglicht Ihnen die Verbindung des Projektors mit Smartphones, Tablets oder Computern direkt über Drahtloskommunikation. Wenn Sie **AdHoc** wählen, fahren Sie mit Schritt 10 fort.
- **Infrastruktur:** Ermöglicht Ihnen die Verbindung des Projektors mit mehreren Smartphones, Tablets oder Computern über einen WLAN-Zugangspunkt. Wenn Sie **Infrastruktur** wählen, fahren Sie mit Schritt 7 fort.

7 Wählen Sie zur Festlegung des Zugangspunkts, mit dem Sie sich verbinden möchten, **Zur Netzwerkkonfiguration - Wireless LAN - Access-Point suchen**.



 Falls Sie die SSID manuell zuweisen müssen, wählen Sie **SSID**, um die SSID einzugeben. Konfigurieren Sie darüber hinaus die Sicherheitseinstellungen im Menü **Sicherheit**. [S.70](#)

- 8 Weisen Sie dem Projektor wie erforderlich eine IP-Adresse zu.
- Falls Ihr Netzwerk DHCP nutzen, wählen Sie zur Einstellung von **DHCP** auf **Ein** die Option **IP-Einstellungen**.
 - Wenn Sie DHCP nicht nutzen, wählen Sie zur Einstellung von **DHCP** auf **Aus** die Option **IP-Einstellungen**, geben Sie dann **IP-Adresse**, **Subnet-Maske** und **Gateway-Adresse** des Projektors ein.



- 9 Wenn Sie die Auswahl der Einstellungen beendet haben, wählen Sie **Install vollst** und befolgen die angezeigten Anweisungen zum Speichern Ihrer Einstellungen und zum Verlassen der Menüs.

- 10 Drücken Sie die **LAN**-Taste der Fernbedienung. Die Einstellungen sind vollständig, wenn Sie die richtige IP-Adresse auf dem LAN-Standby-Bildschirm sehen.

Wenn Sie mit den WLAN-Einstellungen für Ihren Projektor fertig sind, müssen Sie die WLAN-Einstellungen am angeschlossenen Gerät vornehmen. Starten Sie anschließend die Netzwerksoftware, um über ein WLAN-Netzwerk Bilder an Ihren Projektor zu senden.



Damit SSID und IP-Adresse nicht am LAN-Bereitschaftsbildschirm oder am Startbildschirm angezeigt werden, setzen Sie **SSID-Anzeige** und **Anzeige IP-Adresse** auf **Aus**. **Netzwerk - Zur Netzwerkkonfiguration - Wireless LAN S.87**

Auswahl der WLAN-Einstellungen des Computers

Wählen Sie vor Verbindung mit dem Projektor das richtige Drahtlosnetzwerk an Ihrem Computer.

Auswahl der Drahtlosnetzwerkeinstellungen unter Windows

- 1 Doppelklicken Sie zum Zugreifen auf das WLAN-Dienstprogramm auf das Netzwerksymbol in der Windows-Taskleiste.
- 2 Wählen Sie bei Verbindung im Infrastruktur-Verbindungsmodus den Netzwerknamen (SSID) des Netzwerks, mit dem sich der Projektor verbindet.
- 3 Klicken Sie auf **Verbinden**.

Auswahl der Drahtlosnetzwerkeinstellungen unter OS X

- 1 Klicken Sie auf das AirPort-Symbol in der Menüleiste im oberen Bereich des Bildschirms.
- 2 Stellen Sie bei Verbindung im Infrastruktur-Verbindungsmodus sicher, dass AirPort eingeschaltet ist, und wählen Sie den Netzwerknamen (SSID) des Netzwerks, mit dem sich der Projektor verbindet.

Einrichtung der Drahtlosnetzwerksicherheit

Sie können die Sicherheit für Ihren Projektor zur Verwendung in einem Drahtlosnetzwerk einrichten. Richten Sie eine der folgenden Sicherheitsoptionen entsprechend den in Ihrem Netzwerk verwendeten Einstellungen ein:

- WPA2-Sicherheit
- WPA/WPA2-Sicherheit

- 1 Drücken Sie zur Anzeige der Menüs in folgender Reihenfolge  : **Netzwerk - Zur Netzwerkkonfiguration - Sicherheit.**

- 2 Wählen Sie die Sicherheitseinstellungen entsprechend Ihren Netzwerkeinstellungen.





- 3 Wenn Sie mit der Auswahl der Einstellungen fertig sind, wählen Sie **Install vollst** und befolgen Sie die angezeigten Anweisungen zum Speichern Ihrer Einstellungen und zum Verlassen der Menüs.



Projektion in Epson iProjection (iOS/Android)

Sie können einen QR-Code anzeigen und diesen zur mühelosen Projektion von Daten von einem Smartphone oder Tablet mit der App Epson iProjection (V1.3.0 oder aktueller) nutzen.





- Sie können Epson iProjection kostenlos von App Store oder Google Play herunterladen. Sämtliche Gebühren, die bei der Kommunikation mit dem App Store oder Google Play anfallen, sind vom Kunden zu tragen.
- Bei Verwendung von Epson iProjection im **AdHoc**-Verbindungsmodus empfehlen wir, Sicherheitseinstellungen vorzunehmen.  [S.70](#)

- 1 Drücken Sie zur Anzeige der Menüs in folgender Reihenfolge  : **Netzwerk - Wireless-LAN-Stärke.**

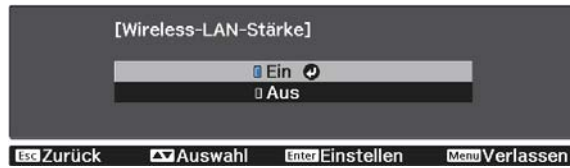
- 2 Verwenden Sie die Tasten   zur Auswahl von **Ein** und drücken Sie dann die Taste .





- 3 Rufen Sie das Menü **Zur Netzwerkkonfiguration - Grund - LAN-Info anzeigen** auf.

- 4 Wählen Sie mit den Tasten   die Option **Text & QR-Code** und drücken Sie dann  button.



- 5 Drücken Sie die  -Taste an der Fernbedienung oder wählen Sie **QR-Code anzeigen** im **Netzwerk**-Menü des Projektors.



- Wenn Sie die  -Taste drücken, können Sie den QR-Code auch am Startbildschirm anzeigen. [S.26](#)
- Falls der Projektor bereits ein Bildsignal über das Netzwerk empfängt, wird der QR-Code selbst bei Betätigung der  -Taste nicht angezeigt. Wählen Sie zur Anzeige des QR-Codes **QR-Code anzeigen** aus dem **Netzwerk**-Menü.
- Drücken Sie zum Ausblenden des QR-Codes die  -Taste.

- 6 Starten Sie Epson iProjection an Ihrem Smartphone oder Tablet.

- 7 Lesen Sie den projizierten QR-Code mit Epson iProjection.

Lesen Sie den Code vor der Projektionsfläche stehend, sodass der QR-Code von der Führung erfasst wird. Falls Sie zu weit von der Projektionsfläche entfernt sind, kann der Code möglicherweise nicht gelesen werden.

Rufen Sie nach Herstellung der Verbindung  auf und wählen Sie das Menü **Inhalt**. Wählen Sie dann eine Datei, die Sie projizieren möchten.

Bedienung über ein Smartphone (Fernsteuerungsfunktion)

Mit Epson iProjection können Sie den Projektor über ein Smartphone oder Tablet bedienen.

Tippen Sie zur Anzeige des Menüs auf  in Epson iProjection.



Tippen Sie zur Anzeige des folgenden Bildschirms im Menü auf **Remote**.

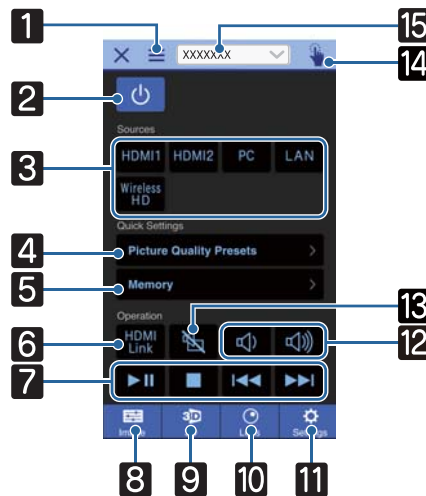

Wenn Kennwort zu Remote eingestellt ist, müssen Sie das Kennwort eingeben. Sobald das Kennwort erkannt wurde, müssen Sie es nicht erneut eingeben.



	Taste	Funktion
1		Ruft das Menü auf.
2		Schaltet den Projektor ein oder aus.
3		Schaltet auf das Bild von den einzelnen Eingängen um. S.26
4		Legt die Bildqualität mit Hilfe der Bildschirmanweisungen fest.
5		Speichert, lädt, löscht oder benennt einen Speicher um. S.43
6		Schaltet HDMI-Link ein oder aus. S.63
7		Wenn HDMI-Link auf Ein gesetzt ist, können Sie Vorgänge wie z. B. Wiedergabe, Stopp, Vorlauf, Rücklauf, Nächstes Kapitel, Vorheriges Kapitel und Pause ausführen.
8		Stellt Farbmodus, Frame Interpolation, Bildoptimierung, Farbtemperatur, Gamma, RGBCMY, Objektiv-Iris, Leistungsaufnahme und Adaptive IRIS-Blende ein.
9		Geben Sie 3D-Display, 3D-Format, 3D-Tiefe, Diag. Bildschirmgr. und 3D-Helligkeit an.
10		Passt Fokus, Zoom und Objektivversatz an. Zudem können Sie die Objektivposition registrieren (Speicherfunktion) oder ein Testmuster anzeigen (Musterfunktion).
11		Geben Sie Seitenverhältnis, Bildverarbeitung, Keystone, Reset total, Speicher-Rückstellung, Objektivpos. rückst., Objektivversatz, Zoom, Fokus, Testbild an.
12		Wenn HDMI-Link auf Ein gesetzt ist, können Sie die Lautstärke anpassen.
13		Wenn HDMI-Link auf Ein gesetzt ist, können Sie Bild und Ton vorübergehend ein-/ausschalten. S.31

	Taste	Funktion
14		Öffnet den Touchpad-Bildschirm. Sie können das Konfiguration-Menü durch Berühren Ihres Touchpads bedienen.
15	<input type="text" value="XXXXXXX"/> 	Wählt den Projektor, den Sie steuern möchten.

Funktionen des Konfiguration

Bedienung des Konfiguration

Im Konfiguration können Sie das Signal, Bild, Eingangssignal, usw. anpassen und einstellen.

1 Drücken Sie die Taste .

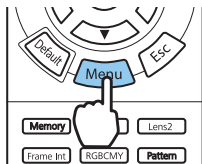

Fernbedienung

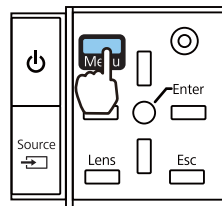

Bedienfeld





Das Konfiguration wird angezeigt.

2 Wählen Sie mit den Tasten   das Hauptmenü links und drücken Sie die Taste  zur Bestätigung.

Wenn Sie das Hauptmenü links wählen, ändert sich das Untermenü rechts.



Die Zeile unten enthält eine Hilfestellung für die Bedienung.

3 Wählen Sie mit den Tasten   das Untermenü rechts und drücken Sie die Taste  zur Bestätigung.



Der Einstellbildschirm für die gewählte Funktion erscheint.



4 Stellen Sie die Werte mit den Tasten     ein.

Beispiel: Einstellleiste



Beispiel: Optionen



Drücken Sie  auf einer Option mit diesem Symbol , um den Auswahlbildschirm für diese Option anzuzeigen.

Drücken Sie , um zur vorherigen Menüebene zurückzukehren.

5 Drücken Sie , um das Menü zu verlassen.

















Bei Optionen, die mit einer Einstelleiste eingestellt werden, wie z. B. die Helligkeit, können Sie den Einstellwert während der Anzeige des Einstellungsbildschirms mit der Taste  auf den Standardwert zurückzusetzen.

Tabelle zum Konfiguration

Wenn kein Bildsignal eingespeist wird, können auf das **Bild** oder **Signal** bezogene Optionen im Konfiguration-Menü nicht eingestellt werden. Beachten Sie, dass die bei **Bild**, **Signal** und **Information** angezeigten Optionen je nach projiziertem Bildsignal variieren.

■ Menü Bild

Funktion	Menü/Einstellungen		Erläuterung
Farbmodus	Dynamisch, Helles Kino, Natürlich, Kino, Digital-kino, 3D-Dynamisch, 3D-Kino		Wählen Sie einen Farbmodus entsprechend der Umgebung und dem projizierten Bild.  S.33
Helligkeit			Zur Einstellung der Helligkeit, wenn das Bild zu dunkel erscheint.
Kontrast			Zur Einstellung des Kontrastes zwischen Licht und Schatten im Bild. Durch Erhöhen des Kontrastes werden die Bilder brillanter.
Farbsättigung			Passt die Farbsättigung des Bilds an.
Farbton			Zur Farbtonanpassung der Bilder.
Schärfe			Passt die Bildschärfe an.
Farbtemperatur	Farbtemperatur		Zur Farbtonanpassung der Bilder. Bei hohen Werten bekommen die Bilder einen Blauton, bei niedrigen Werten einen Rotton.
	Hautton		Zur Einstellung des Hauttons. Das Bild wird beim Einstellen auf einen positiven Wert zunehmend grün und bei einem negativen Wert zunehmend rot.
	Benutzerdef.		Zur Einstellung des Offsets und der Verstärkung für die Farben R, G und B.
	Grauskala	Regelungsniveau, Rot, Grün, Blau, Helligkeit	Passt Rot, Grün, Blau und Helligkeit für das ausgewählte Einstellniveau an.
Frame Interpolation*1	Aus, Niedrig, Normal, Hoch		Passt die Flüssigkeit der Bewegung des Bildes an.

Funktion	Menü/Einstellungen		Erläuterung	
Bildoptimierung*2	2K-4K-Skalierung		Ein, Aus	Sie können bei einer doppelten Auflösung projizieren.
	Bildvoreinstellungen		Aus, Voreinstellung 1 bis Voreinstellung 5	Wählen Sie die zuvor vorbereiteten Einstellungen als Einstellungen für Rauschunterdrückung , MPEG-Rauschunterdr. , Super-resolution und Detailverbesserung .
	Rauschunterdrückung			Passt die Feinheit des Bildes an.
	MPEG-Rauschunterdr.			Zeichnet grobe Bilder im MPEG-Format feiner.
	Super-resolution		Feine Linie, Weicher Fokus	Passt die Intensität der Optimierung bei komplizierten Bildern und Hintergründen an.
Erweitert	Detailverbesserung			Verleiht den Bildelementen eine eindringlichere Textur und Oberfläche.
	Gamma		2, 1, 0, -1, -2, Benutzerdef.*3, Reset	Für Gamma-Einstellungen. Sie können einen Grundwert wählen oder einen angepassten Wert verwenden. 🖱️ S.41
	RGBCMY	R/G/B/C/M/Y	Schattierung, Sättigung, Helligkeit 	Zur Einstellung der Schattierung, Sättigung und Helligkeit der Farben R, G, B, C, M und Y. 🖱️ S.39
	Deinterlacing		Aus, Video, Film/Auto	(Dies kann nur eingestellt werden, wenn Bildverarbeitung auf Fein eingestellt ist oder 480i-, 576i- oder 1080i-Signale von den HDMI1- oder HDMI2-Ports oder von WirelessHD eingehen.) Konvertiert das Signal von mit Zeilensprung (i) auf progressiv (p) mit einer für das Bildsignal geeigneten Methode. <ul style="list-style-type: none"> • Aus: Ideal für dynamisch bewegte Bilder. • Video: Ideal für die Wiedergabe scharfer Bilder. • Film/Auto: Film-, CG- oder Animations-eingangssignale werden optimal konvertiert.
	Objektiv-Iris			Mit der Objektivblende wird die durch das Objektiv einfallende Lichtmenge verändert und dadurch der Kontrast des Bildes eingestellt.
Leistungsaufnahme	Hoch, Mittel, ECO		Einstellung der Lampenhelligkeit auf eine von drei möglichen Stufen. Wählen Sie ECO , wenn die projizierten Bilder zu hell sind. Bei Auswahl von ECO wird die Leistungsaufnahme während der Projektion verringert und die Lüftergeräuschentwicklung reduziert.	
Adaptive IRIS-Blende	Aus, Normal, Hohe Geschw.		Sie können das Tracking der Luminanzeinstellung für Helligkeitsänderungen im angezeigten Bild einstellen. 🖱️ S.37	

Funktion	Menü/Einstellungen	Erläuterung
Reset	Ja, Nein	Setzt die Einstellwerte von Bild im aktuellen Farbmodus auf die Standardeinstellungen zurück.

*1 Nur bei Einspeisung eines HDMI1-, HDMI2- oder WirelessHD-Bildsignals.

*2 Nur bei Einspeisung eines HDMI1-, HDMI2-, WirelessHD- oder PC-Bildsignals.

*3 Einstellungen werden für jede Eingangsquelle oder Farbmodus gespeichert.

■ Menü Signal

Das Signal-Menü kann nicht eingestellt werden, wenn ein LAN-Bildsignal anliegt.

Funktion	Menü/Einstellungen		Erläuterung
3D-Einstellungen* ¹	3D-Display	Automatisch, 3D, 2D	Stellen Sie diese Option zur Betrachtung von 3D-Bildern auf Automatisch oder 3D ein. S.45
	3D-Format	Side by Side, Top and Bottom	Zur Einstellung des 3D-Formats für das Eingangssignal.
	3D-Tiefe	-10 bis 10	Zur Einstellung der Tiefe des 3D-Bildes.
	Diag. Bildschirmgr.	60 bis 300	Zur Einstellung der Projektionsgröße des 3D-Bildes. Durch eine Übereinstimmung dieses Werts mit der tatsächlichen Größe erhalten Sie einen optimalen 3D-Effekt.
	3D-Helligkeit	Niedrig, Mittel, Hoch	Zur Einstellung der Helligkeit des 3D-Bildes.
	3D-Brille umkehren	Ja, Nein	Zur Umkehr der Synchronisationszeit für den linken/rechten Verschluss der 3D-Brille und den linken/rechten Bildern. Aktivieren Sie diese Funktion, wenn kein richtiger 3D-Effekt erzeugt wird.
	3D-Anzeige-Hinweis	Ein, Aus	Zum Ein- oder Ausschalten des beim Betrachten von 3D-Inhalten angezeigten Hinweises.
Seitenverhältnis* ²	Automatisch* ¹ , Normal, Voll, Zoom, Anamorphic Wide* ³ , Horiz. Squeeze* ³		Zur Auswahl des Seitenverhältnisses. S.34
Tracking* ² * ⁴	Variiert abhängig vom Eingangssignal.		Zur Einstellung des Computersignals beim Auftreten vertikaler Bildstreifen.
Sync.* ² * ⁴	0 bis 31		Zur Einstellung des Computerbildes beim Auftreten von flimmernden, unscharfen oder gestörten Bildern. <ul style="list-style-type: none"> Die Einstellung von Helligkeit, Kontrast oder Schärfe kann Flimmern oder verschwommene Bilder verursachen. Bei Anpassung von Sync. nach Einstellung von Tracking können Sie ein lebendigeres Bild erzeugen.
Position* ² * ⁴			Zum Verschieben der Anzeigeposition nach oben, unten, links und rechts, wenn das Bild nicht vollständig angezeigt wird, um eine Projektion des ganzen Bildes zu erreichen.

Funktion	Menü/Einstellungen		Erläuterung
Auto Setup* ⁴	Ein, Aus		Zur Einstellung, ob das Bild bei Eingangssignaländerung automatisch eingestellt werden soll. Bei Aktivierung werden Tracking, Position und Sync. automatisch konfiguriert.
Overscan* ¹ * ²	Automatisch, Aus, 4% und 8%		<p>Ändert das Ausgangsbildformat (die Reichweite des projizierten Bildes).</p> <ul style="list-style-type: none"> • Aus, 4%, 8%: Zur Einstellung des Bildbereichs. Bei Einstellung auf Aus wird der gesamte Bildbereich projiziert. Je nach Bildsignal kann Rauschen oben und unten im Bild auftreten. • Automatisch: Wählt je nach Eingangssignal automatisch Aus oder 8%.
Farbraum* ¹	Automatisch, BT.709, BT.2020		Zum Festlegen des Konvertierungssystems für den Farbraum.
Dynamischer Bereich* ¹	Dynamischer Bereich	Automatisch, SDR, HDR10, HLG	Ermöglicht die Änderung des Bereichs der dunklen und hellen Teile von Bildern.
	Signalstatus	-	Zeigt das Bildsignal.
	Einstellung HDR10	1 bis 16	Ermöglicht die Änderung der PQ-Kurve des dynamischen Bereichs in der HDR-PQ-Methode.
	Einstellung HLG	1 bis 16	Ermöglicht die Änderung der HLG-Kurve des dynamischen Bereichs in der HDR-HLG-Methode.
Erweitert	Videobereich* ¹ * ²	Automatisch, Beschränkt (16-235), Voll (0-255)	<p>Bei Einstellung auf Automatisch wird der Videopegel des DVD-Eingangssignals am Anschluss HDMI1 oder HDMI2 automatisch erkannt und eingestellt.</p> <p>Tritt bei Einstellung von Automatisch Unter- oder Überbelichtung auf, stellen Sie den Videopegel des Projektors entsprechend dem Videopegel des DVD-/Blu-ray-Abspielgerätes ein. Das Wiedergabegerät kann auf Normal (beschränkt) oder Erweitert (voll) eingestellt werden.</p>
	EDID* ⁵	Normal, Erweitert	<p>Ermöglicht Ihnen die Änderung von EDID-Einstellungen.</p> <p>Normal unterstützt Signale mit 3840 x 2160 bei 30 Hz und Erweitert unterstützt Signale mit 3840 x 2160 bei 60 Hz.</p>
	Bildverarbeitung	Fein, Schnell	Verbessert die Reaktionsgeschwindigkeit von Bildern, die mit großer Geschwindigkeit projiziert werden, z. B. bei Spielen.
Reset	Ja, Nein		Setzt alle Einstellungen für Signal außer Diag. Bildschirmgr., 3D-Anzeige-Hinweis und Seitenverhältnis zurück.

*1 Nur bei Einspeisung eines HDMI1-, HDMI2- oder WirelessHD-Bildsignals.

*2 Einstellungen werden für jede Eingangsquelle und/oder jeden Signaltyp gespeichert.

*3 Nur EH-TW9400W/EH-TW9400.











*4 Nur bei Einspeisung eines PC-Bildsignals.

*5 Nur bei Einspeisung eines HDMI1- oder HDMI2-Bildsignals.

☐ Menü Einstellung

Funktion	Menü/Einstellungen		Erläuterung
Keystone	Keystone	-60 bis 60	Korrigiert Trapezverzerrungen. ☛ S.31
Ausblenden			Deckt einen Bereich des Bildes ab (schwarze Anzeige). Sie können den oberen, unteren, linken oder rechten Bildbereich einstellen.
HDMI-Link	Geräteanschlüsse	-	Anzeige einer Liste mit Geräten, die an den Anschlüssen HDMI1 oder HDMI2 oder über WirelessHD* verbunden sind.
	HDMI-Link	Ein, Aus	Aktiviert oder deaktiviert die HDMI-Link-Funktion.
	Audio-Ausgangsgerät*	AV-System,WiHD-Sender (Optical), WiHD-Sender (HDMI)	Wählt, welches Gerät den Ton ausgibt. ☛ S.63
	Einschalt-Link	Aus, Bidirektional, Gerät -> PJ, PJ -> Gerät	Zur Einstellung der Link-Funktion nach dem Einschalten des Gerätes. <ul style="list-style-type: none"> • Bei Verknüpfung von Vorgängen am verbundenen Gerät und der Projektoreinschaltung wählen Sie Bidirektional oder Gerät -> PJ. • Bei Verknüpfung der Projektoreinschaltung mit dem verbundenen Gerät wählen Sie Bidirektional oder PJ -> Gerät.
	Ausschalt-Link	Ein, Aus	Zur Einstellung, ob angeschlossene Geräte mit dem Ausschalten des Projektors ebenfalls ausgeschaltet werden sollen.
	Verbindungspuffer	Ein, Aus	Wenn HDMI-Link nicht richtig funktioniert, können Sie dies möglicherweise durch Änderung der Einstellungen verbessern.

Funktion	Menü/Einstellungen		Erläuterung
WirelessHD*	Verbundenes Gerät	-	Zeigt die MAC-Adresse von WirelessHD-Geräten, die verbunden werden können.
	WirelessHD	Ein, Aus	Aktiviert oder deaktiviert die WirelessHD-Funktion.
	Videoempfang		Gibt den Verbindungsstatus mit dem WirelessHD Transmitter an. Bei Verbindung wird Sender gefunden angezeigt.
	Reset	Ja, Nein	Setzt die WirelessHD -Einstellungen auf die Standardeinstellungen zurück. Beachten Sie, dass die Einstellungen des WirelessHD Transmitters nach dem Zurücksetzen des Projektors nicht zurückgesetzt sind.



Funktion	Menü/Einstellungen		Erläuterung
Sperrereinstellung	Objektivsperre	Ein, Aus	Bei Einstellung von Ein werden die aktuellen Fokus-, Zoom- und Objektivversatzeinstellungen verriegelt. Wenn Sie die Taste  drücken, wenn Objektivsperre auf Ein eingestellt ist, wird  am Bildschirm angezeigt.
	Kindersicherung	Ein, Aus	Sperrt die Taste  im Projektorbedienfeld, um zu verhindern, dass Kinder den Projektor versehentlich einschalten. Sie können das Gerät auch bei aktiver Sicherung einschalten, indem Sie die Taste  mindestens drei Sekunden lang drücken. Sie können das Gerät mit der Taste  ausschalten oder mit der Fernbedienung normal bedienen. Änderungen dieser Option werden erst wirksam, wenn Sie das Gerät ausgeschaltet haben und die Abkühlphase abgeschlossen ist. Beachten Sie, dass der Projektor auch bei Einstellung von Kindersicherung auf Ein beim Anschließen des Netzkabels eingeschaltet wird, wenn Direkt Einschalten auf Ein eingestellt ist.
	Tastensperre	Vollsperre, Teilsperre, Aus	Vollsperre: Deaktiviert alle Tasten des Projektors. Teilsperre: Deaktiviert alle Tasten des Projektors mit Ausnahme der  -Taste.  wird am Bildschirm angezeigt, wenn Tasten bei gesperrtem Projektor betätigt werden. Drücken Sie zum Entsperren die Taste  im Bedienfeld mindestens 7 Sekunden lang. *Änderungen an dieser Option werden wirksam, sobald Sie das Konfiguration verlassen.
USER-Taste	Fein/Schnell, 3D-Display, Leistungsaufnahme, Information, WiHD-Videoempfang*		Wählen Sie einen Menüpunkt des Konfiguration, den Sie der Taste  auf der Fernbedienung zuweisen möchten. Durch Drücken der Taste  wird der Bildschirm für die Auswahl/Einstellung des zugewiesenen Menüpunktes angezeigt, den Sie durch einfachen Tastendruck einstellen können.



Funktion	Menü/Einstellungen		Erläuterung
Speicher	Speicherabruf	Memory1 bis Memory10	Lädt die unter Speichereingabe gespeicherten Einstellungen zur Anpassung des Bildes.
	Speichereingabe	Memory1 bis Memory10	Speichert die unter Bild vorgenommenen Einstellungen auf einem Speicherplatz.
	Speicher löschen	Memory1 bis Memory10	Löst einen Speicherplatz.
	Speicher umbenennen	Memory1 bis Memory10, Standard, DVD, VCR, SDTV, HDTV, Kino, Sport, Musik, Anime, Spiele, Benutzerdef.	Ändert den Namen des Speicherplatzes.
	Objektivpos. laden	Memory1 bis Memory10	Lädt die in Objektivpos. speich. erstellten Einstellungen, wodurch Sie die Objektivposition anpassen können.
	Objektivpos. speich.	Memory1 bis Memory10	Registriert die Einstellwerte für Zoom, Fokus, Objektivversatz und Leeranzeige, die mit der Objektivanpassungsfunktion als Objektivposition erstellt wurden.
	Objektivpos. löschen	Memory1 bis Memory10	Löscht eine registrierte Objektivposition.
	Objektivpos. umben.	Memory1 bis Memory10	Ändern den Namen der registrierten Objektivposition.
Reset	Ja, Nein		Setzt alle Einstellungen bei Einstellung mit Ausnahme von Audio-Ausgangsgesät, Einschalt-Link, Ausschalt-Link, Verbindungspuffer, USER-Taste und Speicher zurück.

* Nur EH-TW9400W/EH-TW8400W.

 Menü Erweitert

Funktion	Menü/Einstellungen		Erläuterung
Startbildschirm	Startbildsch.-AutoAnz.	Ein, Aus	Legt fest, ob der Startbildschirm beim Einschalten des Projektors automatisch angezeigt werden soll. Der Startbildschirm wird beim Einschalten des Projektors nicht angezeigt, wenn die ausgewählte Quelle ein Bildsignal hat.
	Angep. Funktion 1	Leistungsaufnahme, Adaptive IRIS-Blende, Keystone, Information	Wählen Sie die dem Startbildschirm zugewiesene Funktion.
	Angep. Funktion 2		

Funktion	Menü/Einstellungen		Erläuterung	
Display	Menüposition	-	Zur Einstellung der Position, an der das Menü angezeigt werden soll.	
	Meldung	Ein, Aus	Zur Einstellung, ob die folgenden Meldungen angezeigt werden sollen (Ein oder Aus). <ul style="list-style-type: none"> • Bezeichnungen für Bildsignale, Farbmodi und Seitenverhältnisse. • Steigende Innentemperatur, wenn kein Bildsignal eingespeist oder ein nicht unterstütztes Signal erkannt wird. 	
	Hintergrundanzeige	Schwarz, Blau, Logo		Zur Auswahl der Bildschirmanzeige, wenn kein Bildsignal eingespeist wird.
	Startbildschirm	Ein, Aus		Zur Einstellung, ob zu Beginn der Projektion ein Startbildschirm angezeigt werden soll (Ein oder Aus). Änderungen dieser Option werden erst wirksam, wenn Sie das Gerät ausgeschaltet haben und die Abkühlphase abgeschlossen ist.
	Standby-Bestätigung	Ein, Aus		Zur Einstellung, ob eine Standby-Bestätigungsmeldung angezeigt werden soll (Ein oder Aus).  S.27
	Panelkalibrierung	-		 S.85
	Farbabgleich	Farbabgleich	Ein, Aus	Aktiviert oder deaktiviert Farbabgleich.
Regelungsniveau			Es gibt acht Stufen, von Weiß über Grau bis hin zu Schwarz. Sie können jede Stufe einzeln einstellen.	
Einstell. starten		Rot, Grün, Blau		Startet die Farbabgleich-Anpassung.
Reset		Ja, Nein		Setzt alle Einstellungen für den Farbabgleich auf die Standardwerte zurück.
Projektion	Front, Front/Decke, Rück, Rück/Decke		Ändern Sie diese Einstellung entsprechend der Projektoraufstellung.	

Funktion	Menü/Einstellungen		Erläuterung
Betrieb	Direkt Einschalten	Ein, Aus	<p>Sie können den Projektor so einstellen, dass die Projektion ohne weitere Tastenbedienung beginnt, sobald das Netzkabel angeschlossen wird.</p> <p>Beachten Sie, dass bei der Einstellung von Ein die Projektion auch startet, wenn die Netzspannung nach einem Stromausfall o. Ä. wiederkehrt und das Netzkabel noch am Projektor angeschlossen ist.</p>
	Sleep-Modus	Ein, Aus	<p>Wird die eingestellte Zeit ohne Signalempfang überschritten, schaltet der Projektor automatisch aus und in den Bereitschaftsmodus. Ist der Bereitschaftsmodus aktiv, drücken Sie die Taste  auf der Fernbedienung oder die Taste  im Bedienfeld, um die Projektion zu starten.</p>
	Sleep-Modus-Zeit	1 bis 30	Legt das Intervall des Sleep-Modus fest.
	Beleuchtung	Ein, Aus	<p>Stellen Sie diese Option auf Aus, wenn Sie die Beleuchtung der Bedienfeldanzeigen während der Filmwiedergabe in einem dunklen Raum stört.</p> <p>Bei Einstellung auf Aus erlischt die Anzeige des WiHD-Transmitters auch im Bereitschaftsmodus.</p>
	Trigger Impuls	Aus, Netz, Anamorphic Wide* ¹ Ein, Aus* ²	<p>Stellen Sie die Trigger-Impuls-Funktion ein, um den Status des Projektors usw. an externe Geräte zu übermitteln.</p> <p>Bei Einstellung auf Aus wird am Anschluss Trigger Out keine Spannung ausgegeben.</p> <p>Bei Einstellung Ein oder Netz wird am Anschluss Trigger Out beim Einschalten des Projektors eine Spannung aktiviert. Eine Änderung dieser Einstellung wird erst beim nächsten Einschalten des Projektors wirksam.</p> <p>Für Anamorphic Wide, wenn der Projektor eingeschaltet und Seitenverhältnis auf Anamorphic Wide oder Horiz. Squeeze eingestellt ist, wird Spannung vom Anschluss Trigger Out ausgegeben.</p> <p>Eine Änderung dieser Einstellung wird erst beim nächsten Einschalten des Projektors wirksam.</p>
Höhenlagen-Modus	Ein, Aus	Stellen Sie diese Option auf Ein , wenn Sie den Projektor in einer Höhenlage über 1500 Meter verwenden.	

Funktion	Menü/Einstellungen	Erläuterung
Standby-Modus	Kommunikat. aus, Kommunikat. ein	Kommunikat. ein zeigt an, dass der Projektor über ein Netzwerk überwacht werden kann, wenn er sich im Standby-Modus befindet.
Sprache	-	Zur Auswahl der Display-Sprache.
Reset	Ja, Nein	Setzt alle Einstellungen bei Erweitert mit Ausnahme von Speicher, Projektion, Höhenlagen-Modus, Standby-Modus und Sprache zurück.

*1 Nur EH-TW9400W/EH-TW9400.

*2 Nur EH-TW8400W/EH-TW8400.

Menü Panelkalibrierung

Menü/Einstellungen		Erläuterung	
Panelkalibrierung	Panelkalibrierung	Ein, Aus Zur Aktivierung oder Deaktivierung von Panelkalibrierung.	
	Farbe wählen	R, B Wählen Sie die Farbe zur Korrektur.	
	Farbe des Musters	R/G/B, R/G, G/B Wählen Sie das Muster für die Korrektur.	
	Einstell. starten	- Startet Panelkalibrierung.  S.113	
	Speicher	Panelkalib. laden	Memory1, Memory2, Memory3 Zum Laden von Einstellungen, die mit der Funktion Panelkalib. speichern gespeichert worden sind.
		Panelkalib. speichern	Memory1, Memory2, Memory2 Speichert die unter Panelkalibrierung vorgenommenen Einstellungen auf einem Speicherplatz.
		Panelkalib. löschen	Memory1, Memory2, Memory2 Löscht die mit der Panelkalibrierung-Funktion registrierten Speicherstände.
Panelkalib. umbenennen		Memory1, Memory2, Memory3 Benennt Panelkalibrierung-Speicherstände um.	
Reset	Ja, Nein Stellt den Korrekturwert zurück.		

■ Netzwerk-Menü

Funktion	Menü/Einstellungen	Erläuterung
Wireless-LAN-Stärke	Ein, Aus	Stellt ein, ob ein Wireless-LAN-Stärke (Ein oder Aus) verwendet wird.
Netzwerk info - Wireless LAN	-	Zeigt die folgenden Netzwerkeinstellungen an. <ul style="list-style-type: none"> • Verbindungsmodus • Wireless LAN-System • Antennenpegel • Projektorname • SSID • DHCP • IP-Adresse • Subnet-Maske • Gateway-Adresse • MAC-Adresse • Regionscode
Netzwerkinfo - Wired LAN	-	Zeigt die folgenden Einstellungsstatusinformationen für das Netzwerk an. <ul style="list-style-type: none"> • Projektorname • DHCP • IP-Adresse • Subnet-Maske • Gateway-Adresse • MAC-Adresse
QR-Code anzeigen	-	Zeigt Netzwerkinformationen für den Projektor mit einem QR-Code.
Zur Netzwerkkonfiguration	-	Zeigt die Anzeige zur Einstellung des Netzwerks.  S.87





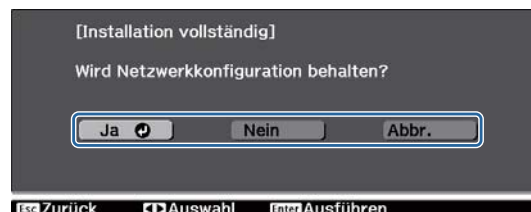

Hinweise zur Bedienung des Netzwerk-Menüs

Grundlegende Bedienungen werden auf gleiche Weise wie bei Verwendung des Konfiguration ausgeführt. Stellen Sie aber sicher, dass Sie das **Install vollst**-Menü wählen, um Ihre vorgenommenen Einstellungen zu speichern.



- Ja:** Speichert die Einstellungen und schließt das Netzwerk-Menü.
- Nein:** Schließt das Netzwerk-Menü ohne Speichern der Einstellungen.
- Abbr.:** Zeigt weiter das Netzwerk-Menü an.

Bedienoperationen der Soft-Tastatur

Im Netzwerk-Menü erscheint die Soft-Tastatur, wenn Ziffern und Zeichen eingegeben werden müssen. Berühren Sie die Taste     auf der Fernbedienung oder die Tasten  am Bedienfeld, um Tasten zu wählen, und drücken Sie anschließend die  -Taste zur Eingabe. Drücken Sie **Finish**, um Ihre Eingabe zu bestätigen, oder **Cancel** um sie abzubrechen.





- CAPS-Taste:** Schaltet zwischen Groß- und Kleinbuchstaben um.
- SYM1/2-Taste:** Schaltet die Symboltasten um.

Grund-Menü

Funktion	Menü/Einstellungen	Erläuterung
Projektorname	Bis zu 16 alphanumerische Zeichen	Geben Sie einen Namen zur Identifikation des Projektors über ein Netzwerk ein.
PJLink-Passwort	Bis zu 32 alphanumerische Zeichen	Legen Sie ein Kennwort zur Steuerung des Projektors mit kompatibler PJLink-Software fest.  S.117
Kennwort zu Remote	Bis zu 8 alphanumerische Zeichen	Legen Sie ein Kennwort zur Bedienung des Projektors über ein Smartphone oder Tablet fest.
LAN-Info anzeigen	Text & QR-Code, Text	Stellen Sie das Anzeigeformat für die Netzwerkinformationen des Projektors ein.

Wireless LAN-Menü

Funktion	Menü/Einstellungen	Erläuterung
Verbindungsmodus	AdHoc, Infrastruktur	Legt fest, wie die Verbindung zum Wireless LAN vorgenommen wird. AdHoc: Mit Epson iProjection können Sie den Verbindungsaufbau mit Smartphones, Tablets oder Computern direkt über Drahtloskommunikation durchführen. Der Projektor wird zu einem einfachen Zugangspunkt. (Stellen Sie sicher, dass sechs oder weniger Geräte mit dem Projektor verbunden sind.) Die Aktualisierung des projizierten Bildes könnte länger dauern, falls die Anzahl verbundener Geräte diese Anzahl überschreitet. Infrastruktur: Ermöglicht Ihnen die Verbindung mit mehreren Smartphones, Tablets oder Computern über einen WLAN-Zugangspunkt.
Kanal	1ch, 6ch, 11ch	(Dies kann nur eingestellt werden, wenn Verbindungsmodus auf AdHoc gestellt ist.) Wählen Sie die vom Wireless LAN verwendete Frequenzbandbreite.

Funktion	Menü/Einstellungen	Erläuterung
SSID	Bis zu 32 alphanumerische Zeichen	(Dies kann nur eingestellt werden, wenn Verbindungsmodus auf Infrastruktur gestellt ist.) Geben Sie eine SSID ein. Ist für das Wireless LAN-System, in dem der Projektor partizipiert, eine SSID vorhanden, geben Sie die SSID ein.
Access-Point suchen	Suchansicht	(Dies kann nur ausgewählt werden, wenn Verbindungsmodus auf Infrastruktur gestellt ist.) Suchen Sie nach verfügbaren WLAN-Zugangspunkten.  zeigt aktuell verbundene Zugriffspunkte an.  Zeigt die Zugriffspunkte an, wo Sicherheit eingestellt ist. Wenn Sie einen Zugriffspunkt wählen, für den Sicherheit eingestellt ist, erscheint das Sicherheit-Menü.  S.88
IP-Einstellungen (Dies kann nur eingestellt werden, wenn Verbindungsmodus auf Infrastruktur gestellt ist.)	DHCP	Stellt ein, ob ein DHCP (Ein oder Aus) verwendet wird. Wenn hier Ein eingestellt ist, können keine weiteren Adressen festgelegt werden.
	IP-Adresse	Gibt die IP-Adresse für den Projektor ein. Die folgenden IP-Adressen sind nicht erlaubt. 0.0.0.0, 127.x.x.x, 224.0.0.0 bis 255.255.255.255 (x steht für eine Zahl zwischen 0 und 255)
	Subnet-Maske	Gibt die Subnet-Maske für den Projektor ein. Die folgenden Subnet-Masken können nicht verwendet werden. 0.0.0.0, 255.255.255.255
	Gateway-Adresse	Gibt die Gateway-IP-Adresse für den Projektor ein. Die folgenden Gateway-Adressen sind nicht erlaubt. 0.0.0.0, 127.x.x.x, 224.0.0.0 bis 255.255.255.255 (x steht für eine Zahl zwischen 0 und 255)
SSID-Anzeige	Ein, Aus	Zur Einstellung, ob die SSID im LAN-Bereitschaftsbildschirm und am Startbildschirm angezeigt werden sollen (Ein oder Aus).
Anzeige IP-Adress	Ein, Aus	Stellt ein, ob die IP-Adresse im LAN-Bereitschaftsbildschirm und am Startbildschirm angezeigt werden soll (Ein oder Aus).

Sicherheit-Menü

Funktion	Menü/Einstellungen	Erläuterung
Sicherheit	Nein, WPA2-PSK, WPA/WPA2-PSK	Stellt die Sicherheit ein. In AdHoc ist WPA2-PSK wählbar. In Infrastruktur ist WPA2-PSK/WPA/WPA2-PSK wählbar.
Passwort	8 bis 32 alphanumerische Einzel-Byte-Zeichen	Gibt das Passwort ein. Wir empfehlen, das Passwort aus Sicherheitsgründen regelmäßig zu wechseln.

Menü Wired LAN

Funktion	Menü/Einstellungen	Erläuterung
DHCP	Ein, Aus	Stellen Sie ein, ob DHCP verwendet werden soll (Ein/Aus). Wenn hier Ein eingestellt ist, können keine weiteren Adressen festgelegt werden.
IP-Adresse	Nummer von 0 bis 255	Geben Sie die IP-Adresse ein, die dem Projektor zugewiesen ist. Sie können eine Zahl zwischen 0 und 255 in jedes Segment der Adresse eingeben. Folgende IP-Adressen sind jedoch nicht erlaubt. 0.0.0.0, 127.x.x.x, 224.0.0.0 bis 255.255.255.255 (x steht für eine Zahl zwischen 0 und 255)
Subnet-Maske	Nummer von 0 bis 255	Geben Sie die Subnet-Maske des Projektors ein. Sie können eine Zahl zwischen 0 und 255 in jedes Segment der Adresse eingeben. Die folgenden Subnet-Masken können jedoch nicht verwendet werden: 0.0.0.0, 255.255.255.255
Gateway-Adresse	0 bis 255 Zeichen	Geben Sie die IP-Adresse des Gateways für diesen Projektor ein. Sie können eine Zahl zwischen 0 und 255 in jedes Segment der Adresse eingeben. Die folgenden Gateway-Adressen können jedoch nicht verwendet werden: 0.0.0.0, 127.x.x.x, 224.0.0.0 bis 255.255.255.255 (x steht für eine Zahl zwischen 0 und 255)
Anzeige IP-Adress	Ein, Aus	Stellen Sie Aus ein, wenn die IP-Adresse nicht unter Netzwerkinfo - Wired LAN angezeigt werden soll.

Menü Sonstige

Funktion	Menü/Einstellungen	Erläuterung
PJLink-Nachricht	Ein, Aus	Wählen Sie zur Nutzung der Benachrichtigungsfunktion von PJLink die Option Ein .
Benachr. IP-Adr.	Nummer von 0 bis 255	Geben Sie die IP-Adresse eines per PJLink-Benachrichtigungsfunktion über den Betriebsstatus des Projektors benachrichtigten Computers ein. Sie können Nummern zwischen 0 und 255 eingeben. Die folgenden IP-Adressen sind nicht erlaubt. 127.x.x.x, 224.0.0.0 bis 255.255.255.255 (x steht für eine Zahl zwischen 0 und 255)
AMX Device Discovery	Ein, Aus	Stellen Sie diese Einstellung auf Ein , wenn der Projektor über AMX Device Discovery erkannt werden soll. Stellen Sie diese Einstellung auf Aus , wenn keine Verbindung mit einer Umgebung besteht, die über einen Controller von AMX oder AMX Device Discovery gesteuert wird.

Funktion	Menü/Einstellungen	Erläuterung
Control4 SDDP	Ein, Aus	Wenn der Projektor per Control4 SDDP erkannt werden soll, stellen Sie dies auf Ein ein. Setzen Sie diese Einstellung auf Aus , wenn keine Verbindung mit einer Umgebung besteht, die über einen Controller von Control4 oder Control4 SDDP gesteuert wird.

Menü Reset

Funktion	Erläuterung
Setzen Sie die Netzwerkeinstellungen zurück.	Sie können alle Werte für Netzwerk auf ihre Standardeinstellungen zurücksetzen.

■ Menü Information





Funktion	Menü/Einstellungen	Erläuterung
Projektorinfo	Lampenstunden	Zeigt die aufgelaufene Lampenbetriebszeit an.
	Quelle	Zeigt die aktuelle Eingangsquelle.
	Eingangssignal	Zeigt die Eingangssignaleinstellung der aktuellen Eingangsquelle.
	Auflösung	Anzeige der Auflösung.
	Scanmodus	Anzeige des Scanmodus.
	Wiederholrate	Anzeige der Bildwiederholrate.
	3D-Format	Anzeige des 3D-Formats des Eingangssignals während der 3D-Projektion (Frame Packing, Side by Side oder Top and Bottom).
	Sync-Info	Anzeige der Bildsignalinformationen. Diese Informationen werden möglicherweise benötigt, wenn der Wartungsdienst in Anspruch genommen wird.
	Farbtiefe	Zeigt Farbtiefe und Farbabweichung.
	Farbformat	Zeigt Informationen zu Farbraum und Dynamikbereich.
	Status	Informiert über am Projektor aufgetretene Fehler. Diese Informationen werden möglicherweise benötigt, wenn der Wartungsdienst in Anspruch genommen wird.
	Seriennummer	Zeigt die Seriennummer des Projektors an.
Event ID	Das Anwendungs-Fehlerprotokoll erscheint. 🖨️ S.104	
Version	Main	Zeigt die Firmware-Version des Projektors an.
	Video2	

Menü Reset

Funktion	Erläuterung
Reset Lampenstunden	Setzt die aufgelaufene Lampenbetriebszeit auf 0 H zurück. Setzen Sie diese zurück, wenn Sie die Lampe ersetzen.
Speicher-Rückstellung	Setzt alle Punkte bei Speicher auf die Standardeinstellungen zurück.
Objektivpos. rückst.	Zum Rücksetzen aller mit der Funktion Objektivpos. speich. gespeicherten Einstellungen.
Reset total	Setzt alle Werte im Konfiguration auf ihre Standardwerte zurück. Die folgenden Einstellwerte werden nicht auf ihre Standardparameter rückgesetzt: Speicher, Panelkalibrierung, Farbabgleich, Lampenstunden, Sprache und Netzwerk-Einst.

Problemlösung

Ablesen der Anzeigen



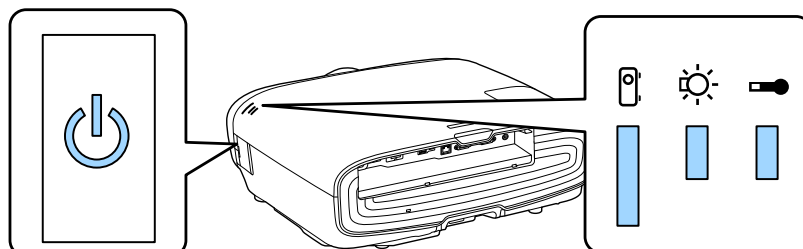











Sie können den Projektorstatus anhand des blinkenden oder leuchtenden Zustands von , ,  und  am Bedienfeld prüfen.







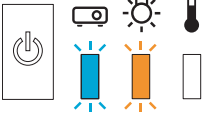
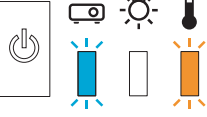
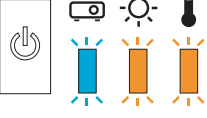
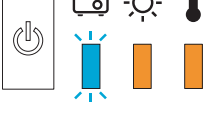

Eine Erläuterung der Projektorstatusanzeigen und Lösungen für angezeigte Probleme finden Sie in der nachfolgenden Tabelle.

■ Anzeigenstatus bei Fehler/Warnung

 : Leuchtet  : Blinkt  : Status bewahrt  : Aus

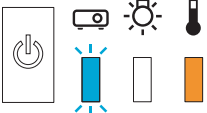





Kontrollanzeigen	Status	Abhilfe
       (blau)/(orange)	Lampe ersetzen	Die Lampe sollte ausgewechselt werden. Tauschen Sie deshalb die Lampe so bald wie möglich gegen eine neue aus. ➔ S.110 Wenn Sie die Lampe bei diesem Status weiterhin verwenden, kann sie explodieren.
       (blau)/(orange)	Warnung Hochtemp.	Sie können mit der Projektion fortfahren. Wenn die Temperatur wieder zu hoch ansteigt, stoppt die Projektion automatisch. <ul style="list-style-type: none"> • Wenn der Projektor neben einer Wand aufgestellt ist, stellen Sie sicher, dass der Luftaustritt des Projektors mindestens 20 cm von der Wand entfernt ist. • Ist der Luftfilter verstopft, muss er gereinigt werden. ➔ S.106 • Stellen Sie sicher, dass nichts den Bereich rund um die Zuluftöffnungen blockiert. Die Temperatur im Zuluftbereich darf nicht zu hoch sein. ➔ S.123



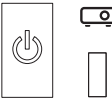

Kontrollanzeigen	Status	Abhilfe
 (blau)/(orange)	Interner Fehler	Der Projektor ist gestört. Ziehen Sie das Netzkabel aus der Steckdose und wenden Sie sich an Ihren Händler oder an das nächstgelegene Epson-Servicecenter. ➡ Kontaktliste für Epson-Projektoren
 (blau)/(orange)	Lüfter gestört Sensor gestört	
 (blau)/(orange)	Cinema Filter Error Fehler Auto-Blende	
 (blau)/(orange)	Netzfehl. (Ballast)	
 (blau)/(orange)	Lampe gestört Lampe leuchtet nicht	Es ist ein Lampenproblem aufgetreten oder die Lampe leuchtet nicht. <ul style="list-style-type: none"> • Trennen Sie das Netzkabel ab und prüfen Sie die Lampe auf Beschädigung. ➡ S.110 Ist die Lampe nicht beschädigt, setzen Sie die Lampe wieder ein und schalten Sie das Gerät ein. Wenn das Problem durch Neueinsetzen der Lampe nicht beseitigt oder die Lampe beschädigt ist, ziehen Sie das Netzkabel aus der Steckdose und wenden Sie sich an Ihren Händler oder an das nächstgelegene Epson-Servicecenter. ➡ Kontaktliste für Epson-Projektoren • Überprüfen Sie, ob die Lampenabdeckung richtig geschlossen ist. • Ist der Luftfilter verstopft, muss er gereinigt werden. ➡ S.106 • Zur Verwendung in einer Höhe von 1.500 m oder höher muss der Höhenlagen-Modus auf Ein gestellt sein. ➡ Erweitert - Betrieb - Höhenlagen-Modus S.82

Kontrollanzeigen	Status	Abhilfe
 (blau)/(orange)	Temp. zu hoch (Überhitzung)	Die Innentemperatur ist zu hoch. <ul style="list-style-type: none"> Die Lampe wird automatisch ausgeschaltet und die Projektion unterbrochen. Warten Sie ungefähr fünf Minuten. Wenn der Lüfter nicht mehr läuft, trennen Sie das Netzkabel ab. Wenn der Projektor neben einer Wand aufgestellt ist, stellen Sie sicher, dass der Luftaustritt des Projektors mindestens 20 cm von der Wand entfernt ist. Ist der Luftfilter verstopft, muss er gereinigt werden.  S.106 Stellen Sie sicher, dass nichts den Bereich rund um die Zuluf-töffnungen blockiert. Die Temperatur im Zuluftbereich darf nicht zu hoch sein.  S.123 Wenn das Wiedereinschalten das Problem nicht beseitigt, verwenden Sie den Projektor nicht mehr und ziehen Sie das Netzkabel aus der Steckdose. Wenden Sie sich an Ihren Händler oder an das nächstgelegene Epson-Servicecenter.  Kontaktliste für Epson-Projektoren

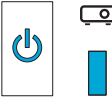
■ Anzeigenstatus bei normalem Betrieb

 : Leuchtet  : Blinkt  : Aus

Kontrollanzeigen	Status	Abhilfe
	Betriebsbereitschaft	Wenn Sie die Taste  auf der Fernbedienung oder die Taste  im Bedienfeld drücken, startet die Projektion nach einer kurzen Wartezeit.
 (blau)	Während dem An-wärmen	Die Aufwärmzeit beträgt ca. 30 Sekunden. Während der Aufwärmzeit ist die Ausschaltfunktion der Taste deaktiviert.
	Abkühlen	Während der Abkühlphase des Projektors sind alle Bedienfunk-tionen deaktiviert. Wenn die Abkühlphase abgeschlossen ist, schaltet der Projektor in den Bereitschaftsmodus. Wenn das Netzkabel während der Abkühlphase getrennt wird, warten Sie, bis die Lampe ausreichend abgekühlt ist (ca. 10 Minuten), schlie-ßen Sie das Netzkabel wieder an und drücken Sie dann die Taste  auf der Fernbedienung oder die Taste  im Bedienfeld.
 (blau)	Während der Projek-tion	Der Projektor arbeitet normal.

-  Unter normalen Betriebsbedingungen leuchten die Anzeigen  und  nicht.
- Wenn die Funktion Beleuchtung auf **Aus** eingestellt ist, sind unter normalen Projektionsbedingungen alle Anzeigen aus.  **Erweitert - Betrieb - Beleuchtung** [S.82](#)

Wenn die Kontrollanzeigen nicht weiterhelfen

■ Untersuchen Sie das Problem





Prüfen Sie, ob Ihr Problem in der folgenden Tabelle erwähnt ist, und schlagen Sie für Hinweise zur Handhabung des Problems auf der entsprechenden Seite nach.

	Problem	Seite
Bildstörungen	Kein Bild.	S.96
	Die Projektion startet nicht, die Projektionsfläche ist vollständig schwarz oder vollständig blau.	
	Keine Projektion bewegter Bilder von einem Computer.	S.96
	"Nicht verfügbar." wird angezeigt	S.96
	Die Meldung "Kein Signal." wird angezeigt	S.96
	Verschwommene oder unscharfe Bilder.	S.97
	Bildstörungen oder Verzerrungen der Bilder.	S.97
	Das Bild ist abgeschnitten (groß) oder zu klein oder wird nur teilweise projiziert.	S.98
	Die Bildfarben sind nicht richtig.	S.98
	Das ganze Bild hat einen Purpur- oder Grünstich, Bilder sind schwarz-weiß, Farben sind matt.*	
	Bilder zu dunkel.	S.98
	Die Projektion wird automatisch unterbrochen.	S.99
Probleme beim Start der Projektion	Der Projektor kann nicht eingeschaltet werden.	S.99
Probleme mit der Fernbedienung	Die Fernbedienung funktioniert nicht.	S.99
Probleme mit dem Bedienfeld	Vornehmen von Einstellungen im Bedienfeld ist unmöglich.	S.100
Probleme mit 3D	Keine richtige 3D-Projektion.	S.100
Probleme mit HDMI	HDMI-Link funktioniert nicht.	S.101
	Der Gerätenamen wird nicht in den Geräteanschlüssen angezeigt.	S.101
Probleme mit WirelessHD	"Sender nicht gefunden." wird angezeigt	S.102
	Keine Projektion von WirelessHD-Bildern.	S.102
	Bildstörungen, Verzerrungen oder Unterbrechungen treten bei WirelessHD auf.	S.102
	Die Bildhälfte links oder rechts wird nicht länger projiziert oder das Bild wird doppelt angezeigt.	S.103
Netzwerkprobleme	Zugriff auf das Netzwerk über Wireless LAN ist unmöglich.	S.103
	Das Bild enthält Statik während der Netzwerkprojektion.	S.104

* Da die Farbreproduktion von Monitoren und Computer-LCD-Bildschirmen unterschiedlich ist, können die Farbtöne des vom Projektor projizierten Bildes von den Farbtönen am Monitor abweichen; dabei handelt es sich jedoch nicht um einen Fehler.

■ Bildstörungen



Kein Bild

Prüfen	Abhilfe
Ist der Projektor eingeschaltet?	Drücken Sie die Taste  auf der Fernbedienung oder die Taste  im Bedienfeld.
Ist das Netzkabel angeschlossen?	Schließen Sie das Netzkabel an.
Sind die Kontrollanzeigen aus?	Stecken Sie das Netzkabel des Projektors aus und wieder ein. Prüfen Sie, ob durch Drücken des Netzschalters nach dem Verbinden der Projektor mit Strom versorgt wird.
Liegt ein Bildsignal an?	Prüfen Sie, ob das angeschlossene Gerät eingeschaltet ist. Wenn Meldung im Konfiguration auf Ein eingestellt ist, werden Bildsignalmeldungen angezeigt.  Erweitert - Display - Meldung S.82
Sind die Einstellungen im Konfiguration korrekt?	Reset total für alle Einstellungen.  Reset - Reset total S.91
(Nur bei der Projektion von Computerbildsignalen) Wurde die Verbindung bei bereits eingeschaltetem Projektor oder Computer hergestellt?	Wird die Verbindung bei eingeschalteten Geräten hergestellt, funktioniert die Fn-Taste (Funktionstaste), die das Computerbildsignal auf einen externen Ausgang umschaltet, möglicherweise nicht. Schalten Sie Computer und Projektor aus und anschließend wieder ein.

Keine bewegten Bilder



Prüfen	Abhilfe
(Nur bei der Projektion von Computerbildsignalen) Ist das Computerbildsignal auf einen externen Ausgang bei gleichzeitiger Anzeige auf dem LCD-Monitor umgeschaltet?	Je nach Computerspezifikation werden bewegte Bilder ggf. nicht dargestellt, wenn das Computerbildsignal gleichzeitig auf einen externen Ausgang und auf den LCD-Monitor ausgegeben wird. Ändern Sie die Einstellung so, dass das Bildsignal nur auf den externen Ausgang geleitet wird. Die Computerspezifikationen finden Sie in der mit dem Computer gelieferten Dokumentation.

"Nicht verfügbar." wird angezeigt



Prüfen	Abhilfe
(Nur bei der Projektion von Computerbildsignalen) Stimmen Bildsignalfrequenz und Auflösung mit dem Modus überein?	Prüfen Sie das Eingangssignal im Konfiguration unter Auflösung und achten Sie darauf, dass es mit der Projektorauflösung übereinstimmt.  Information - Projektorinfo S.90  S.119

Die Meldung **"Kein Signal."** wird angezeigt



Prüfen	Abhilfe
Sind die Kabel korrekt angeschlossen?	Überprüfen Sie, ob alle erforderlichen Kabel richtig angeschlossen sind.  S.19

Prüfen	Abhilfe
Ist der richtige Eingang für das Bild ausgewählt?	Ändern Sie das Bild mit den Signalquellentasten auf der Fernbedienung oder der Taste  im Bedienfeld.  S.26
Ist das angeschlossene Gerät eingeschaltet?	Schalten Sie das Gerät ein.
(Nur bei der Projektion von Computerbildsignalen) Wird das Bildsignal zum Projektor ausgegeben?	Ändern Sie die Ausgabe des Bildsignals so, dass es nicht nur auf den Computer-LCD-Monitor sondern auch auf einen externen Ausgang ausgegeben wird. Bei einigen Computermodellen erscheint das Bild, wenn es über den externen Ausgang ausgegeben wird, nicht länger auf dem LCD-Monitor. Die Computerspezifikationen finden Sie in der mit dem Computer gelieferten Dokumentation. Wurde die Verbindung bei eingeschaltetem Projektor oder Computer hergestellt, funktioniert die Fn-Taste (Funktionstaste) zum Umschalten des Bildsignals auf den externen Ausgang möglicherweise nicht. Schalten Sie Computer und Projektor aus und anschließend wieder ein.

Verschwommene oder unscharfe Bilder

Prüfen	Abhilfe
Ist die Schärfe eingestellt?	Stellen Sie die Schärfe ein.  S.29
Ist der Projektionsabstand korrekt?	Prüfen Sie, ob der empfohlene Projektionsabstand eingehalten worden ist.  S.16
Hat sich auf der Linse Kondensation gebildet?	Wurde der Projektor plötzlich aus einem kalten in einen warmen Raum gebracht, oder bei plötzlichem auftretendem Wechsel der Umgebungstemperatur, kann sich Kondensat auf der Oberfläche der Linse bilden, wodurch das Bild unscharf erscheint. Stellen Sie den Projektor ungefähr eine Stunde vor Inbetriebnahme im Raum auf. Wenn der Projektor durch Kondensation feucht geworden ist, schalten Sie den Projektor aus, trennen Sie das Netzkabel und lassen Sie ihn eine Weile stehen.

Bildstörungen oder Verzerrung der Bilder

Prüfen	Abhilfe
Sind die Kabel korrekt angeschlossen?	Überprüfen Sie, ob alle erforderlichen Kabel richtig angeschlossen sind.  S.19
Wird ein Verlängerungskabel verwendet?	Bei Verwendung eines Verlängerungskabels können elektrische Interferenzen das Signal beeinträchtigen.
(Nur bei der Projektion von Computerbildsignalen) Sind Sync. und Tracking richtig eingestellt?	Der Projektor verwendet automatische Einstellungsfunktionen, um bei optimalem Status zu projizieren. Je nach Signal kann es jedoch sein, dass Einstellungen auch nach der Selbstjustage nicht richtig angepasst sind. In diesem Fall justieren Sie die Tracking - und Sync. -Einstellungen aus dem Konfiguration.  Signal - Tracking/Sync. S.77
(Nur bei der Projektion von Computerbildsignalen) Ist die richtige Auflösung gewählt?	Stellen Sie den Computer so ein, dass die Ausgangssignale mit dem Projektor kompatibel sind.  S.119

Teilweise abgeschnittene Bilder (groß) oder klein

Prüfen	Abhilfe
Ist das richtige Seitenverhältnis eingestellt?	Wählen Sie den Seitenverhältnismodus entsprechend dem Eingangssignal unter Seitenverhältnis aus dem Konfiguration-Menü. 🖱️ Signal – Seitenverhältnis S.77
Ist die Position des Bildes richtig eingestellt?	Justieren Sie die Position -Einstellung aus dem Konfiguration. 🖱️ Signal – Position S.77
(Nur bei der Projektion von Computerbildsignalen) Ist die richtige Auflösung gewählt?	Stellen Sie den Computer so ein, dass die Ausgangssignale mit dem Projektor kompatibel sind. 🖱️ S.119



Die Bildfarben sind nicht richtig

Prüfen	Abhilfe
Sind die Kabel korrekt angeschlossen?	Überprüfen Sie, ob alle erforderlichen Kabel richtig angeschlossen sind. 🖱️ S.19 Achten Sie bei dem PC-Port darauf, dass der Stecker die gleiche Farbe hat wie der Anschluss. 🖱️ S.20
Ist der Kontrast richtig eingestellt?	Justieren Sie die Kontrast -Einstellung aus dem Konfiguration. 🖱️ Bild – Kontrast S.75
Ist die Farbe richtig eingestellt?	Justieren Sie die Erweitert -Einstellung aus dem Konfiguration. 🖱️ Bild - Erweitert S.75
(Nur bei der Projektion von Bildern von einem Videogerät) Wurden die Einstellungen für Farbsättigung und Farbton richtig vorgenommen?	Justieren Sie die Farbsättigung - und Farbton -Einstellungen aus dem Konfiguration. 🖱️ Bild - Farbsättigung/Farbton S.75

Bilder zu dunkel







Prüfen	Abhilfe
Wurde die Helligkeit des Bilds richtig eingestellt?	Justieren Sie die Helligkeit -Einstellung aus dem Konfiguration. 🖱️ Bild – Helligkeit S.75
Ist der Kontrast richtig eingestellt?	Justieren Sie die Kontrast -Einstellung aus dem Konfiguration. 🖱️ Bild – Kontrast S.75
Muss die Lampe ausgetauscht werden?	Wenn die Lampe bald ersetzt werden muss, werden die Bilder dunkler und die Farbqualität nimmt ab. In diesem Fall muss die Lampe ersetzt werden. 🖱️ S.110

Die Projektion wird automatisch unterbrochen

Prüfen	Abhilfe
Ist der Sleep-Modus aktiviert?	Wird die eingestellte Zeit ohne Signalempfang überschritten, schaltet sich die Lampe aus und der Projektor ruft den Bereitschaftsmodus auf. Der Bereitschaftsmodus des Projektors wird beendet, wenn Sie die Taste  auf der Fernbedienung oder die Taste  im Bedienfeld drücken. Wenn Sie den Sleep-Modus deaktivieren möchten, ändern Sie die Einstellung in Aus.  Erweitert - Betrieb - Sleep-Modus S.82



 Probleme beim Start der Projektion

Der Projektor kann nicht eingeschaltet werden

Prüfen	Abhilfe
Ist das Gerät eingeschaltet?	Drücken Sie die Taste  auf der Fernbedienung oder die Taste  im Bedienfeld.
Ist Kindersicherung auf Ein eingestellt?	Wenn Kindersicherung in Konfiguration auf Ein eingestellt ist, halten Sie die Taste  im Bedienfeld ca. drei Sekunden lang gedrückt oder bedienen Sie das Gerät mit der Fernbedienung.  Einstellung - Sperreinstellung - Kindersicherung S.79
Gehen die Kontrollanzeigen an und aus, wenn das Netzkabel berührt wird?	Schalten Sie den Projektor aus und stecken Sie dann das Netzkabel des Projektors aus und wieder ein. Wenn das Problem weiter besteht, verwenden Sie den Projektor nicht mehr, ziehen Sie den Netzstecker aus der Steckdose und wenden Sie sich an Ihren Händler oder das nächstgelegene Projektorinformationscenter.  Kontaktliste für Epson-Projektoren
Wurden die Lampenabdeckung und die Lampe richtig eingesetzt?	Sind Lampe oder Lampenabdeckung nicht richtig installiert, kann der Projektor nicht eingeschaltet werden. Überprüfen Sie, wie sie eingesetzt sind.  S.110

 Probleme mit der Fernbedienung

Die Fernbedienung funktioniert nicht

Prüfen	Abhilfe
Ist der Infrarotsender der Fernbedienung auf den Infrarotempfänger am Projektor gerichtet?	Richten Sie die Fernbedienung auf den Infrarotempfänger. Prüfen Sie auch die Reichweite.  S.24
Ist die Fernbedienung zu weit vom Projektor entfernt?	Prüfen Sie die Reichweite.  S.24
Wird der Infrarotempfänger von direktem Sonnenlicht oder starkem Licht aus Leuchtstofflampen beschienen?	Stellen Sie den Projektor so auf, dass kein starker Lichteinfall den Infrarotempfänger trifft.
Sind die Batterien erschöpft oder wurden sie falsch eingelegt?	Vergewissern Sie sich, dass die Batterien korrekt eingelegt sind oder tauschen Sie diese ggf. aus.  S.23

Prüfen	Abhilfe
Ist die Fernbedienung auf den WirelessHD Transmitter gerichtet, wenn Sie die WirelessHD Transmitter-Steuertaste verwenden? (Nur EH-TW9400W/EH-TW8400W)	Stellen Sie sicher, dass die Fernbedienung auf den WirelessHD Transmitter gerichtet ist, wenn Sie die WirelessHD Transmitter-Steuertaste an der Fernbedienung verwenden. 🖱️ S.59

❑ Probleme mit dem Bedienfeld

Vornehmen von Einstellungen im Bedienfeld ist unmöglich

Prüfen	Abhilfe
Ist Tastensperre auf Vollsperr oder Teilsperre eingestellt?	Wenn Tastensperre im Menü Konfiguration auf Vollsperr eingestellt ist, sind alle Tasten am Bedienfeld deaktiviert; wenn Teilsperre eingestellt ist, ist nur die  -Taste am Bedienfeld verfügbar. Bedienen Sie das Gerät mit der Fernbedienung. 🖱️ Einstellung - Sperr einstellung - Tastensperre S.79

❑ Probleme mit 3D



Keine richtige 3D-Projektion

Prüfen	Abhilfe
Ist die 3D-Brille eingeschaltet?	Schalten Sie die 3D-Brille ein.
Ist die 3D-Brille vollständig aufgeladen?	Laden Sie die 3D-Brille auf.
Wird ein 3D-Bild projiziert?	Wenn der Projektor ein 2D-Bild projiziert oder wenn ein Fehler auf dem Projektor auftritt, der verhindert, dass das 3D-Bild projiziert wird, können Sie auch mit 3D-Brille keine 3D-Bilder betrachten.
Ist das eingespeiste Bild in 3D?	Prüfen Sie, ob das eingespeiste Bild 3D-kompatibel ist. Da die meisten Fernsehsendungen kein Signal im 3D-Format enthalten, muss der 3D-Empfang manuell eingestellt werden.
Ist 3D-Display auf 2D eingestellt?	Wenn 3D-Display im Konfiguration-Menü auf 2D eingestellt ist, wechselt der Projektor nicht automatisch in den 3D-Modus, auch wenn ein 3D-Bild eingespeist wird. Stellen Sie 3D-Display auf 3D oder Automatisch ein. 🖱️ Signal - 3D-Einstellungen - 3D-Display S.77
Ist 3D-Format richtig eingestellt?	Wenn das 3D-Format des AV-Geräts und 3D-Format am Projektor gleich sind, wird möglicherweise ein Teil des Bildes nicht angezeigt. Prüfen Sie, ob die 3D-Format -Einstellung des Projektors mit der 3D-Formateinstellung für das AV-Gerät übereinstimmt. 🖱️ Signal - 3D-Einstellungen - 3D-Format S.77 Wenn Sie das 3D-Format ändern, stellen Sie 3D-Display auf 3D ein und drücken Sie dann die  -Taste.
Befinden Sie sich innerhalb des Empfangsbereichs?	Falls der Abstand zwischen Projektor und 3D-Brille 10 m übersteigt, kann die Verbindung getrennt werden. Reduzieren Sie die Entfernung zwischen 3D-Brille und Projektor.
Wurde das Pairing ordnungsgemäß durchgeführt?	Beachten Sie die mit Ihrer 3D-Brille gelieferten Bedienungsanleitung und führen Sie die Kopplung durch.

Prüfen	Abhilfe
Sind in der Nähe Geräte vorhanden, die Funkstörungen verursachen?	Wenn gleichzeitig andere Geräte mit demselben Frequenzband (2,4 GHz) wie z. B. Bluetooth-Kommunikations-, WLAN- (IEEE802.11b/g) oder Mikrowellengeräte verwendet werden, können Funkstörungen auftreten, das Bild kann unterbrochen werden oder es ist keine Kommunikation möglich. Verwenden Sie den Projektor nicht in der Nähe dieser Geräte.

■ Probleme mit HDMI

HDMI-Link funktioniert nicht

Prüfen	Abhilfe
Erfüllt das verwendete Kabel den HDMI-Standard?	Mit Kabeln, die den HDMI-Standard nicht erfüllen, ist kein Betrieb möglich.
Erfüllt das angeschlossene Gerät den HDMI-CEC-Standard?	Wenn das angeschlossene Gerät den HDMI-CEC-Standard nicht erfüllt, kann es auch bei Anschluss an den HDMI-Anschluss nicht betrieben werden. Weitere Informationen dazu finden Sie in der Dokumentation des angeschlossenen Gerätes. Drücken Sie auch die Taste  und prüfen Sie, ob das Gerät unter Geräteanschlüsse verfügbar ist.  S.64
Sind die Kabel korrekt angeschlossen?	Prüfen Sie, ob alle für HDMI-Link erforderlichen Kabel richtig angeschlossen sind.  S.63
Ist der Verstärker, DVD-Rekorder usw. eingeschaltet?	Schalten Sie jedes Gerät in den Bereitschaftsmodus. Weitere Informationen dazu finden Sie in der Dokumentation des angeschlossenen Gerätes. Wenn Sie einen Lautsprecher usw. angeschlossen haben, setzen Sie die angeschlossene Ausrüstung auf den PCM-Ausgang.
Wurde ein neues Gerät angeschlossen oder die Verbindung geändert?	Wenn die CEC-Funktion für ein angeschlossenes Gerät erneut eingestellt werden muss, z. B. wenn ein neues Gerät angeschlossen oder die Verbindung geändert wird, muss das Gerät möglicherweise neu gestartet werden.
Sind mehrere Multimediaplayer angeschlossen?	Es können bis zu 3 Multimediaplayer gleichzeitig angeschlossen werden, die den HDMI CEC-Standards entsprechen.

Der Gerätenamen wird nicht in den Geräteanschlüssen angezeigt



Prüfen	Abhilfe
Erfüllt das angeschlossene Gerät den HDMI-CEC-Standard?	Wenn das angeschlossene Gerät den HDMI-CEC-Standard nicht erfüllt, wird es nicht angezeigt. Weitere Informationen dazu finden Sie in der Dokumentation des angeschlossenen Gerätes.

■ Probleme mit WirelessHD (nur EH-TW9400W/EH-TW8400W)

"Sender nicht gefunden." wird angezeigt

Prüfen	Abhilfe
Ist der Ein-/Ausschalter an der Seite des WirelessHD Transmitter eingeschaltet?	Prüfen Sie die Anzeige On/Standby am WirelessHD Transmitter. Fehlt die Stromversorgung, stellen Sie sicher, dass der Stecker des Netzteils richtig angeschlossen ist, und schalten Sie dann den Netzschalter ein. Der Signalempfang kann einige Zeit dauern.

Keine Projektion von WirelessHD-Bildern

Prüfen	Abhilfe
Erfüllt das Kabel, mit dem der WirelessHD Transmitter verbunden ist, den HDMI-Standard?	Wenn das Kabel den HDMI-Standard nicht erfüllt, ist kein Betrieb möglich.
Ist WirelessHD auf Aus eingestellt?	Wenn WirelessHD im Konfiguration auf Aus eingestellt ist, können WirelessHD-Eingangssignale nicht projiziert werden. Stellen Sie WirelessHD auf Ein ein und drücken Sie die Taste  Einstellung - WirelessHD - WirelessHD S.79
Werden Signale innerhalb des WirelessHD-Übertragungsbereiches empfangen?	Prüfen Sie den Bereich, in dem der WirelessHD-Transceiver kommunizieren kann, und halten Sie Ihren Betrachtungsstandpunkt in diesem Bereich.  S.58
Ist der Ein-/Ausschalter an der Seite des mitgelieferten WirelessHD Transmitter eingeschaltet?	Prüfen Sie die Anzeige On/Standby am WirelessHD Transmitter. Fehlt die Stromversorgung, stellen Sie sicher, dass der Stecker des Netzteils richtig angeschlossen ist, und schalten Sie dann den Netzschalter ein.
Ist die WirelessHD-Anzeige für den mitgelieferten WirelessHD Transmitter aus?	WirelessHD kann nicht mit dem Projektor kommunizieren. Prüfen Sie den Bereich, in dem der WirelessHD-Transceiver kommunizieren kann, und nehmen Sie die Einrichtung in diesem Bereich vor.
Ist die Link-Anzeige für den mitgelieferten WirelessHD Transmitter aus?	Es wird kein Signal von dem am Anschluss WirelessHD Transmitter angeschlossene Audio/Videogerät ausgegeben. Prüfen Sie, ob die Kabel vom AV-Gerät und der WirelessHD Transmitter fest angeschlossen ist.
Sind der Projektor und der WirelessHD Transmitter richtig ausgerichtet?	Richten Sie den Projektor und den WirelessHD Transmitter so ein, dass diese aufeinander ausgerichtet sind.

Bildstörung, Verzerrung oder Unterbrechung tritt bei WirelessHD auf

Prüfen	Abhilfe
Werden Signale innerhalb des WirelessHD-Übertragungsbereiches empfangen?	Prüfen Sie den Bereich, in dem der WirelessHD-Transceiver kommunizieren kann, und halten Sie Ihren Betrachtungsstandpunkt in diesem Bereich.  S.58

Prüfen	Abhilfe
Gibt es Hindernisse zwischen WirelessHD Transmitter und Projektor?	Da WirelessHD über einen engen elektromagnetischen Strahlenbereich übertragen wird, können im Kommunikationspfad stehende Menschen oder andere Objekte das Bild beeinträchtigen. Achten Sie darauf, dass sich innerhalb des WirelessHD-Übertragungsbereiches keine Hindernisse zwischen WirelessHD Transmitter und Projektor befinden. 🖱️ S.58
Ist der Empfang zu schwach?	Bei zu schwachen Übertragungen kann die Kommunikation instabil sein. Prüfen Sie den Videoempfang beim Aufstellen des Senders, da die Übertragungsstärke manchmal durch Verschieben des WirelessHD Transmitter oder Ändern der Ausrichtung verbessert werden kann. 🖱️ Einstellung - WirelessHD - Videoempfang S.79
	Die Übertragungsstärke kann je nach Umgebung variieren oder instabil sein. Stellen Sie während der Videoempfang -Prüfung den Transmitter an einem Ort auf, an dem sich der angezeigte Wert stabilisiert. 🖱️ Einstellung - WirelessHD - Videoempfang S.79

Die Bildhälfte links oder rechts wird nicht länger projiziert oder das Bild wird doppelt angezeigt

Prüfen	Abhilfe
Ist der Empfang zu schwach?	Prüfen Sie den Videoempfang beim Aufstellen des Senders, da die Übertragungsstärke manchmal durch Verschieben des WirelessHD Transmitter oder Ändern der Ausrichtung verbessert werden kann. 🖱️ Einstellung - WirelessHD - Videoempfang S.79

■ Netzwerkprobleme

Zugriff auf das Netzwerk über Wireless LAN ist unmöglich

Prüfen	Abhilfe
Ist Wireless-LAN-Stärke auf Aus eingestellt?	Stellen Sie Wireless-LAN-Stärke im Konfiguration-Menü auf Ein ein. Wenn diese Option bereits auf Ein eingestellt ist, setzen Sie Wireless-LAN-Stärke auf Aus und dann wieder auf Ein . 🖱️ Netzwerk - Wireless-LAN-Stärke S.86
Ist das Kennwort korrekt?	Beachten Sie, dass das Kennwort Groß- und Kleinschreibung berücksichtigt; Großbuchstaben und Kleinbuchstaben werden als unterschiedliche Buchstaben behandelt. Falls Sie Ihr Passwort vergessen haben, richten Sie ein neues ein. 🖱️ Netzwerk - Zur Netzwerkkonfiguration - Sicherheit - Passwort S.88
Haben Sie die Event ID geprüft?	Überprüfen Sie die Event ID-Nummer und führen Sie die folgenden Schritte aus. 🖱️ Information - Projektorinfo - Event ID S.90 🖱️ S.104

Die Einstellungen können nicht über die Fernbedienungsfunktion für Epson iProjection modifiziert werden.

Prüfen	Abhilfe
Ist das angeschlossene Netzwerkgerät eingeschaltet?	Wenn sich der Projektor im Bereitschaftsmodus befindet, während Standby-Modus auf Kommunikat. ein gesetzt ist, prüfen Sie, ob das verbundene Netzwerkgerät eingeschaltet ist. Versuchen Sie nach Einschalten des Netzwerkgeräts, den Projektor erneut zu starten.  Erweitert-Standby-Modus S.82

Das Bild enthält Statik während der Netzwerkprojektion



Prüfen	Abhilfe
Befinden sich Hindernisse zwischen dem Zugangspunkt und dem verbundenen Gerät?	Prüfen Sie auf Hindernisse zwischen Zugangspunkt, Mobilgerät, Computer und Projektor und ändern Sie ihre Positionen zur Verbesserung der Kommunikation.
Ist der Abstand zwischen Zugangspunkt und verbundenem Gerät zu groß?	Stellen Sie sicher, dass Zugangspunkt, Mobilgerät, Computer und Projektor nicht zu weit voneinander entfernt sind. Bringen Sie sie näher zueinander und versuchen Sie dann noch einmal, eine Verbindung herzustellen.
Befinden sich Bluetooth-Geräte oder Mikrowellenherde in der Nähe?	Falls die Drahtlosverbindung langsam ist oder das projizierte Bild rauscht, prüfen Sie auf Störungen durch andere Geräte, wie z. B. Bluetooth-Geräte oder Mikrowellenherde. Entfernen Sie die Störquelle oder erweitern Sie Ihre Drahtlosbandbreite.
Sind zu viele Geräte verbunden?	Verringern Sie die Anzahl verbundener Geräte, falls die Verbindungsgeschwindigkeit nachlässt.

Über die Event ID

Überprüfen Sie die Event-ID und führen Sie die angegebene Maßnahme durch. Wenn Sie das Problem nicht beheben können, wenden Sie sich an Ihren Händler oder an Ihren örtlichen Epson-Dienstleister.

 [Kontaktliste für Epson-Projektoren](#)

Event ID	Ursache	Abhilfe
0022 0027 0028 0029 0030 0031 0035 0434 0481 0482 0485	Die Netzwerk-Kommunikation ist instabil.	Überprüfen Sie den Netzwerk-Kommunikationsstatus und stellen Sie nach einer Weile eine erneute Verbindung her.
0432 0435	Starten der Netzwerksoftware fehlgeschlagen.	Starten Sie den Projektor neu.

Event ID	Ursache	Abhilfe
0433	Ein übertragenes Bild kann nicht dargestellt werden.	Starten Sie die Netzwerksoftware neu.
0484	Die Kommunikation wurde vom Computer unterbrochen.	
04FE	Die Netzwerksoftware wurde unerwartet beendet.	Überprüfen Sie den Status der Netzwerk-Kommunikation. Warten Sie einen Augenblick und versuchen Sie es erneut.
0479 04FF	Es trat ein Systemfehler im Projektor auf.	Starten Sie den Projektor neu.
0891	Der Zugangspunkt mit der angegebenen SSID kann nicht gefunden werden.	Stellen Sie für den Computer, den Zugangspunkt und den Projektor die gleiche SSID ein.
0892	Nichtübereinstimmung bei WPA- und WPA2-Authentifizierungstyp.	Überprüfen Sie die Einstellung der WLAN-Sicherheit.
0894	Die Kommunikation wurde getrennt, da eine Verbindung zum falschen Zugangspunkt hergestellt wurde.	Überprüfen Sie das mit dem Systemadministrator und befolgen Sie seine Anweisungen.
0898	DHCP konnte nicht erhalten werden.	Vergewissern Sie sich, dass der DHCP-Server ordnungsgemäß funktioniert. Schalten Sie die DHCP-Einstellung aus, wenn Sie DHCP nicht nutzen.  Netzwerk - Zur Netzwerkkonfiguration - Wireless LAN - IP-Einstellungen - DHCP S.86
0020 0026 0032 0036 0037 0038 0899	Sonstige Verbindungsfehler	Wenn sich durch einen Neustart von Projektor oder Netzwerksoftware das nicht Problem beheben lässt, wenden Sie sich an Ihren Händler oder an den nächstgelegenen Service. Die Adressen finden Sie in der Kontaktliste für Epson-Projektoren.  Kontaktliste für Epson-Projektoren



Wartung

Reinigen der Teile

Bei Verschmutzung oder Bildverschlechterung muss der Projektor gereinigt werden.



Warnung

Verwenden Sie zum Entfernen von Staub und Schmutz vom Projektorobjektiv, Luftfilter, usw. keine Sprays mit entzündbarem Gas. Der Projektor könnte aufgrund der hohen inneren Lampentemperatur Feuer fangen. Entfernen Sie mit einem Staubsauger oder manuellen Druckreiniger Schmutz und Staub an Objektiv und Luftfilter.



■ Reinigen des Luftfilters

Reinigen Sie den Luftfilter, wenn sich Staub im Luftfilter angesammelt hat oder eine der folgenden Meldungen angezeigt wird.

"Überhitzter Projektor. Prüfen Sie, ob die Luftöffnungen nicht blockiert sind. Reinigen oder ersetzen Sie den Luftfilter."

Achtung

- Sammelt sich Staub im Luftfilter kann es zum Anstieg der Innentemperatur des Projektors kommen und Betriebsstörungen, sowie eine Verkürzung der Betriebsdauer des optischen Motors verursachen. Es wird empfohlen, den Luftfilter mindestens einmal alle 3 Monate zu reinigen. Reinigen Sie sie häufiger, wenn der Projektor in einer besonders staubhaltigen Umgebung eingesetzt wird.
- Spülen Sie den Luftfilter nicht mit Wasser. Verwenden Sie keine Reinigungs- oder Lösungsmittel.
- Bürsten Sie den Luftfilter zum Reinigen vorsichtig ab. Bei zu starkem Bürsten dringt Staub noch weiter in den Luftfilter ein und kann nicht mehr entfernt werden.
- Verwenden Sie keinen Druckluftreiniger. Brennbar Materialien könnten zurückbleiben und Staub könnte in die Präzisionsteile gelangen.

1 Schalten Sie das Gerät mit der Taste  an der Fernbedienung oder der Taste  am Bedienfeld aus und trennen Sie dann das Netzkabel.

2 Entfernen Sie den Luftfilterhalter. Greifen Sie mit dem Finger in die Aussparung unten am Luftfilterhalter und entfernen Sie ihn von der Objektivseite.

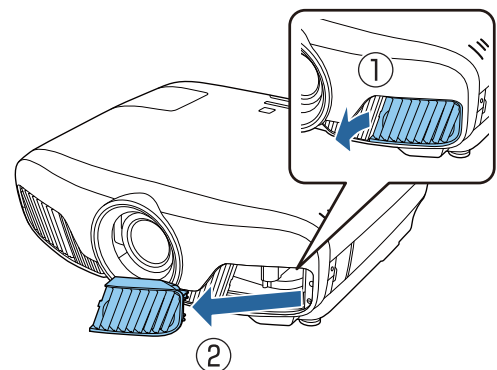

- 3** Den Luftfilter entfernen.
Halten Sie den Luftfilter am Griff in der Mitte und ziehen Sie ihn heraus.

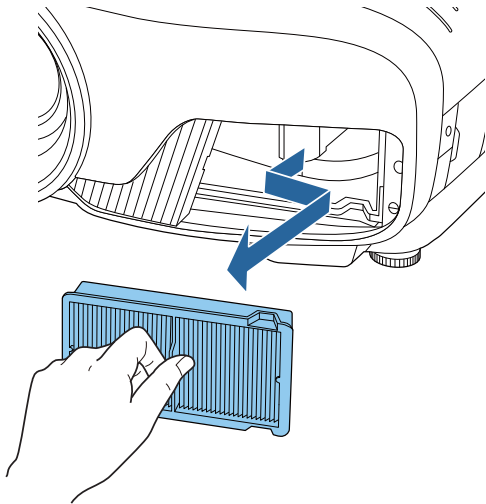

- 4** Halten Sie den Luftfilter mit der Oberfläche nach unten und entfernen Sie den Staub durch vier- bis fünfmaliges Ausklopfen.

Drehen Sie ihn um und verfahren Sie mit der anderen Seite genauso.

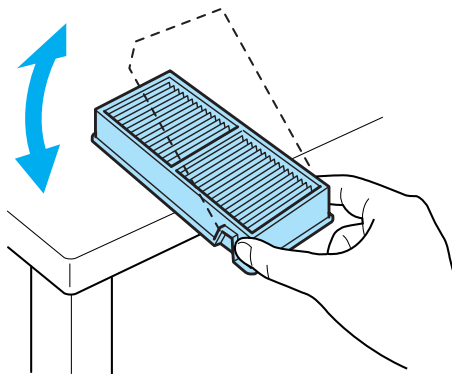

Achtung

Zu starkes Klopfen kann am Luftfilter Verformungen oder Risse verursachen, wodurch er nicht mehr zu gebrauchen wäre.

- 5** Verwenden Sie für die Reinigung einen Staubsauger von der Vorderseite her, wenn sich der Staub auf diese Art nicht vollständig entfernen lässt.

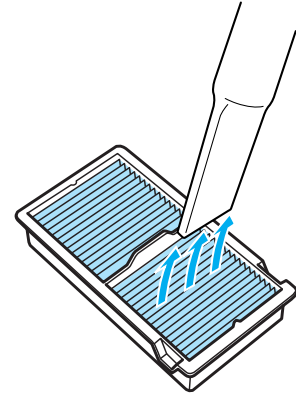

- 6** Luftfilter einsetzen.
Halten Sie den Luftfilter am Griff in der Mitte und setzen Sie ihn winklig ein.

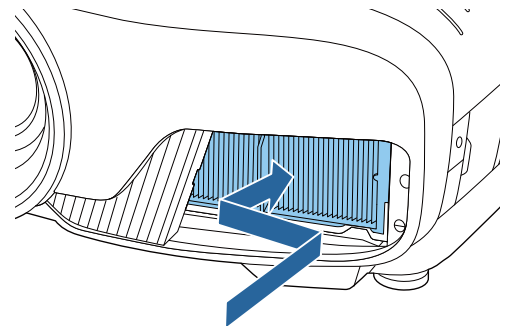

- 7** Setzen Sie den Luftfilterhalter ein.
Sichern Sie die Aussparung außen zuerst und dann die Aussparung auf der Objektivseite.

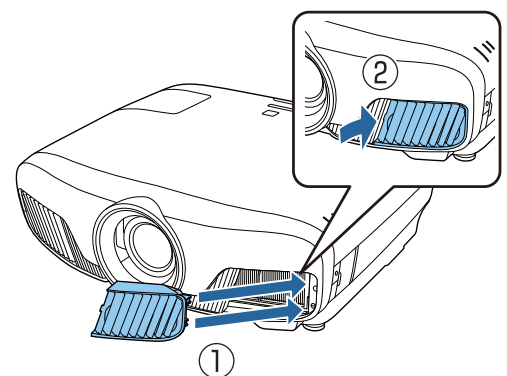

■ Reinigen des Projektors

Stellen Sie vor der Reinigung sicher, dass das Ladegerät von der Steckdose getrennt ist.

Reinigen Sie die Projektoroberfläche mit einem weichen Tuch.

Bei starker Verschmutzung verwenden Sie ein mit Wasser angefeuchtetes und sorgfältig ausgewrungenes Tuch und wischen Sie die Oberfläche mit einem trockenen Tuch nach.

Achtung

Reinigen Sie den Projektor nicht mit Küchenreinigern oder flüchtigen Stoffen wie Wachs, Benzin oder Verdünnung. Das Gehäuse könnte beschädigt werden oder die Farbe sich ablösen.

■ Reinigen des Objektivs

Stellen Sie vor der Reinigung sicher, dass das Ladegerät von der Steckdose getrennt ist.

Entfernen Sie Schmutz am Objektiv mit einem zur Glasreinigung geeigneten Tuch, nachdem Sie den Objektivverschluss manuell geöffnet haben.

Schließen Sie den Objektivverschluss nach der Reinigung.

Achtung

- Reiben Sie das Objektiv nicht mit harten Gegenständen ab und behandeln Sie es vorsichtig, um eine Beschädigung zu vermeiden.
- Verwenden Sie keinen Druckluftreiniger. Brennbare Materialien könnten zurückbleiben und Staub könnte in die Präzisionsteile gelangen.

Austauschperioden für Verbrauchsmaterial

■ Austauschperiode des Luftfilters

- Wenn die Meldung erscheint, obwohl der Luftfilter gereinigt wurde  [S.106](#)

■ Lampenaustauschperiode

- Beim Starten der Projektion wird die folgende Meldung angezeigt:
"Die Lampe sollte ausgewechselt werden. Bitte wenden Sie sich an Ihren Epson-Projektorhändler oder bestellen Sie auf www.epson.com."
- Die Bildwiedergabe wird dunkler oder schlechter.



- Die Meldung zum Lampenwechsel erscheint nach Ablauf von 3400 h, um eine gleich bleibende Helligkeit und Bildqualität zu gewährleisten. Die Anzeigedauer der Meldung variiert je nach Gebrauchssituation, wie z. B. der Farbmodus-Einstellung usw.
Nach Ablauf dieser Betriebsdauer nimmt die Gefahr eines Lampenbruchs zu. Ersetzen Sie die Lampe deshalb so schnell wie möglich, nachdem die entsprechende Meldung angezeigt wird, selbst wenn Sie noch funktioniert.
- Je nach Art der Lampe oder Verwendungsart kann diese dunkler werden oder ganz ausfallen, bevor die Warnung erscheint. Daher sollten Sie immer ein Lampenteil bereithalten.



Wechseln der Verbrauchsmaterialien

Ersetzen des Luftfilters



Entsorgen Sie gebrauchte Luftfilter gemäß Ihrer örtlichen Gesetze und Bestimmungen.

- Filterrahmen: Polypropylen
- Filter: Polypropylen

1 Schalten Sie das Gerät mit der Taste  an der Fernbedienung oder der Taste  am Bedienfeld aus und trennen Sie dann das Netzkabel.

2 Entfernen Sie die Abdeckung des Luftfilters.

Greifen Sie mit dem Finger in die Aussparung unten am Luftfilterhalter und entfernen Sie ihn von der Objektivseite.

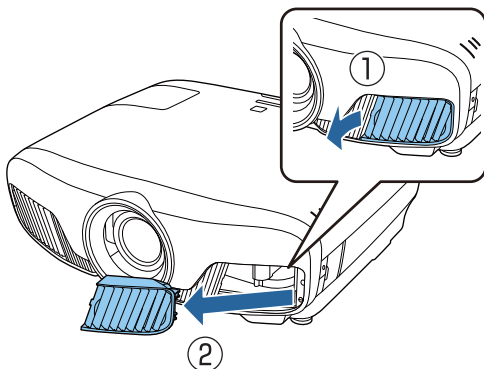

3 Entfernen Sie den alten Luftfilter.
Halten Sie den Luftfilter am Griff in der Mitte und ziehen Sie ihn heraus.

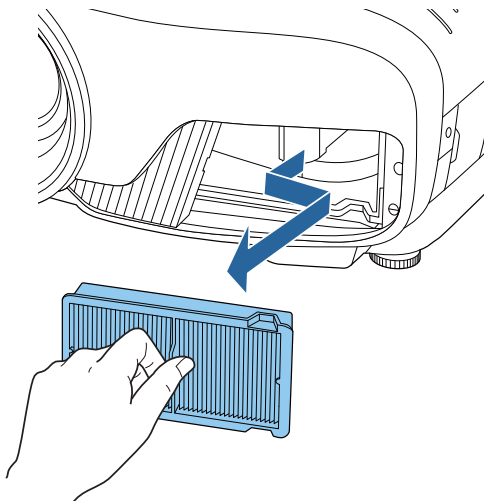

4 Setzen Sie den neuen Luftfilter ein.
Halten Sie den Luftfilter am Griff in der Mitte und setzen Sie ihn winklig ein.

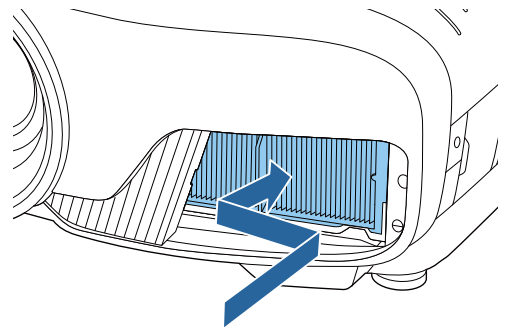

5 Setzen Sie den Luftfilterhalter ein.
Sichern Sie die Aussparung außen zuerst und dann die Aussparung auf der Objektivseite.

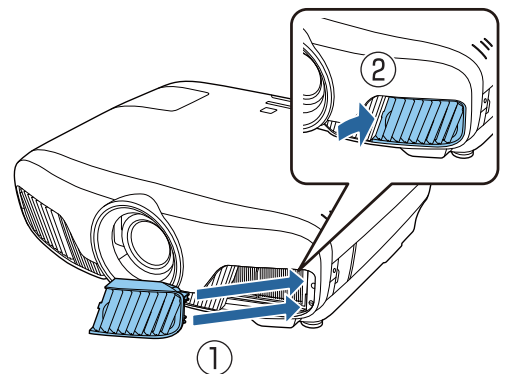



■ Auswechseln der Lampe

⚠ Warnung

Muss die Lampe ersetzt werden, weil sie nicht mehr leuchtet, besteht die Möglichkeit, dass sie zerbrochen ist. Beim Auswechseln der Lampe eines Projektors mit Deckenmontage sollten Sie immer davon ausgehen, dass die Lampe zerbrochen ist und die Lampenabdeckung vorsichtig entfernen. Beim Öffnen der Lampenabdeckung können kleine Glassplitter herausfallen. Wenn Glassplitter in die Augen oder den Mund gelangen, sofort einen Arzt aufsuchen.

⚠ Achtung

- Die Lampenabdeckung unmittelbar nach dem Ausschalten des Projektors nicht berühren, da sie noch heiß ist. Warten Sie, bis sich die Lampe ausreichend abgekühlt hat, bevor Sie die Lampenabdeckung abnehmen. Andernfalls könnten Sie sich verbrennen.
- Wir empfehlen die Verwendung originaler EPSON-Lampen als Ersatzteil. Wenn Sie eine Lampe verwenden, die kein Originalprodukt ist, kann die Projektionsqualität und Sicherheit beeinträchtigt werden. Jegliche Schäden oder Fehlfunktionen, die durch Verwendung von Nicht-Originalteilen verursacht werden, sind nicht durch die Garantie von Epson gedeckt.

- 1** Schalten Sie das Gerät mit der Taste  an der Fernbedienung oder der Taste  am Bedienfeld aus und trennen Sie dann das Netzkabel.

- 2** Lösen Sie die Befestigungsschraube der Lampenabdeckung.

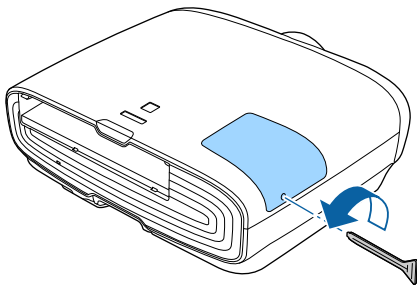

- 3** Entfernen Sie die Lampenabdeckung. Schieben Sie die Lampenabdeckung gerade nach vorne ab.

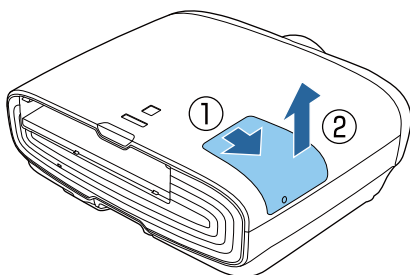

- 4** Lösen Sie die beiden Befestigungsschrauben der Lampe.

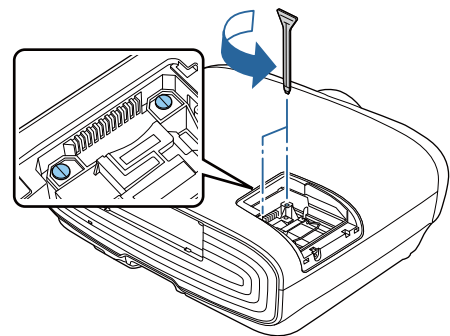

- 5** Entfernen Sie die alte Lampe. Heben Sie den Griff an der Lampe und ziehen Sie sie gerade nach oben.

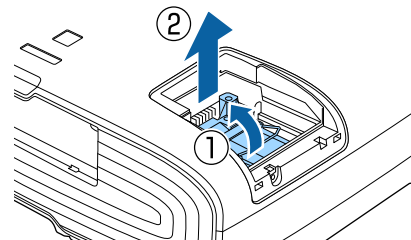

6

Setzen Sie die neue Lampe ein.

Stecken Sie die Lampe richtig herum ein, senken Sie dann den Griff.

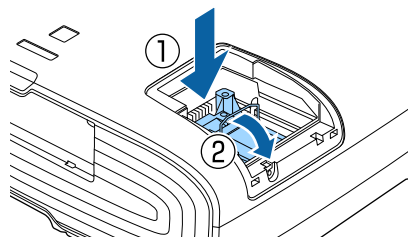

7

Ziehen Sie die beiden Lampenbefestigungsschrauben fest.

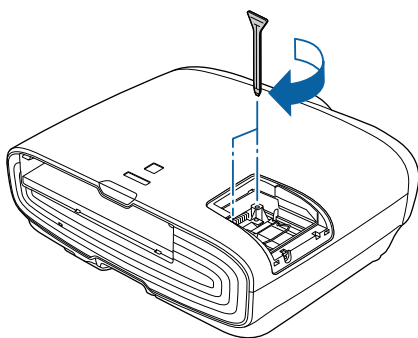

8

Setzen Sie die Lampenabdeckung wieder ein.

Schieben Sie die Abdeckung wieder zurück.

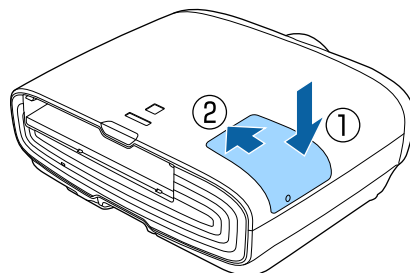

9

Ziehen Sie die Befestigungsschraube der Lampenabdeckung wieder an.

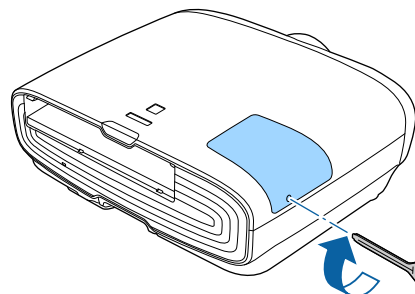

Warnung

Die Lampe nicht zerlegen oder umbauen. Bei Einbau und Verwendung einer modifizierten oder zerlegten Lampe besteht Brand-, Stromschlag- oder Unfallgefahr.



Achtung

- Achten Sie darauf, dass Lampe und Lampenabdeckung fest sitzen. Wenn sie nicht richtig eingesetzt sind, kann das Gerät nicht eingeschaltet werden.
- Die Lampe enthält Quecksilber (Hg). Entsorgen Sie gebrauchte Lampen gemäß der örtlichen Gesetze und Bestimmungen zur Entsorgung von Leuchtstofflampen.

Zurücksetzen der Lampenstunden

Achten Sie darauf, nach dem Auswechseln der Lampe die Lampenstunden zurückzusetzen.

Der Projektor ist mit einem Zähler für die Lampenbetriebszeit ausgestattet. Eine Kontrollanzeige und eine Warnmeldung zeigen den Zeitpunkt zum Austausch der Lampe an.

1

Schalten Sie das Gerät ein.

2

Drücken Sie die Taste .

Das Konfiguration wird angezeigt.



3

Wählen Sie **Reset - Reset Lampenstunden**.

Es wird eine Reset-Bestätigungsmeldung angezeigt.



4

Wählen Sie mit den Tasten   **Ja** und drücken Sie dann die Taste  zur Ausführung.

Die Lampenstunden sind zurückgesetzt.

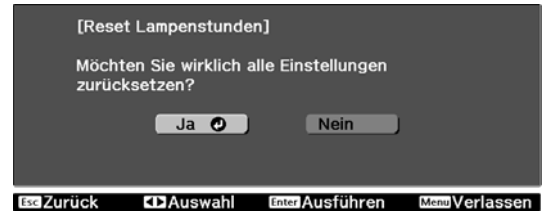



Panelkalibrierung

Zur Einstellung der Pixel-Farbverschiebung des LCD-Displays. Sie können die Pixel innerhalb eines Bereiches von ± 3 Pixel horizontal und vertikal um 0,125 Pixel einstellen.



- Nach der LCD-Kalibrierung kann sich die Bildqualität verringern.
- Bilder für Pixel, die über den Projektionsbildschirm hinausragen, werden nicht dargestellt.

1 Drücken Sie während der Projektion die Taste **Menu**, wählen Sie dann **Display** bei **Erweitert**.

2 Wählen Sie **Panelkalibrierung** und drücken Sie die **Enter**-Taste.



3 Aktivieren Sie **Panelkalibrierung**.



- (1) Wählen Sie **Panelkalibrierung** und drücken Sie die **Enter**-Taste.
- (2) Wählen Sie **Ein**, und drücken Sie die **Enter**-Taste.
- (3) Drücken Sie zum Zurückkehren zum vorherigen Bildschirm **Esc**.

4 Wählen Sie die Farbe, die Sie einstellen möchten.

- (1) Wählen Sie **Farbe wählen** und drücken Sie dann die **Enter**-Taste.
- (2) Wählen Sie **R** (rot) oder **B** (blau) und drücken Sie dann die **Enter**-Taste.
- (3) Drücken Sie zum Zurückkehren zum vorherigen Bildschirm **Esc**.

5 Wählen Sie die Gitterfarbe für die Einstellungen unter **Farbe des Musters**.

- (1) Wählen Sie **Farbe des Musters** und drücken Sie dann die **Enter**-Taste.
- (2) Wählen Sie eine Kombination der Farben R (rot), G (grün) und B (blau) für die Gitterfarbe.

R/G/B: Anzeige einer Kombination aus drei Farben: rot, grün und blau. Die aktuelle Farbe des Gitters ist weiß.

R/G: Ist verfügbar, wenn **R** aus **Farbe wählen** gewählt wird. Anzeige einer Kombination aus zwei Farben: rot und grün. Die aktuelle Farbe des Gitters ist gelb.

G/B: Ist verfügbar, wenn **B** aus **Farbe wählen** gewählt wird. Anzeige einer Kombination aus zwei Farben: grün und blau. Die aktuelle Farbe des Gitters ist cyan.

- (3) Drücken Sie zum Zurückkehren zum vorherigen Bildschirm **Esc**.

6

Wählen Sie **Einstell. starten** und drücken Sie dann die -Taste.

Wählen Sie zunächst **Gesamtes Fenster verschieben** und passen Sie das gesamte LCD-Display an. Wenn eine Bestätigungsmeldung angezeigt wird, drücken Sie zum Starten der Anpassung die Taste .



Während der Einstellung können Bildverzerrungen auftreten. Sobald die Einstellung abgeschlossen ist, wird das Bild wiederhergestellt.





7

Verwenden Sie zur Anpassung die Tasten     und drücken Sie dann .

8

Wählen Sie für detailliertere Anpassungen **Vier Ecken anpassen** und drücken Sie zur Bestätigung die Taste .

9

Stellen Sie den ersten Punkt mit , ,  und  ein und drücken Sie dann die -Taste für den nächsten Einstellpunkt.

10

Wenn Sie alle vier Ecken eingestellt haben, wählen Sie **Verlassen** und drücken Sie anschließend die -Taste.

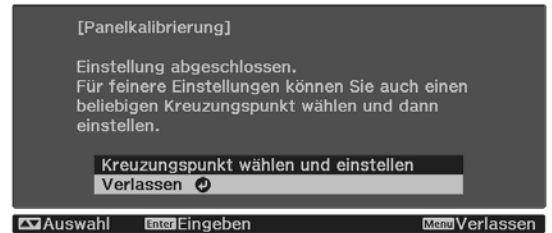

Wenn nach der Korrektur aller vier Punkte noch Einstellungen erforderlich sind, wählen Sie **Kreuzungspunkt wählen und einstellen** und fahren Sie mit den Einstellungen fort.



Farbabgleich

Wenn Farben im projizierten Bild ungleichmäßig erscheinen, können Sie den Farbton des gesamten Bildes unter **Farbabgleich** anpassen.



Auch nach dem Farbabgleich kann es sein, dass der Farbton nicht durchgehend gleich ist.

1 Drücken Sie während der Projektion die Taste **Menu**, wählen Sie dann **Display** bei **Erweitert**.

2 Wählen Sie **Farbabgleich** und drücken Sie dann die **Enter**-Taste.

Folgender Bildschirm wird angezeigt.



Farbabgleich: Schaltet den Farbabgleich ein oder aus.

Regelungsniveau: Es gibt acht Stufen, von Weiß über Grau bis hin zu Schwarz. Sie können jede Stufe einzeln einstellen.

Einstell. starten: Startet die Farbabgleichereinstellungen.

Reset: Setzt alle Einstellungen für den **Farbabgleich** auf die Standardwerte zurück.



Während der **Farbabgleich**-Einstellung können Bildverzerrungen auftreten. Sobald die Einstellung abgeschlossen ist, wird das Bild wiederhergestellt.

3 Wählen Sie **Farbabgleich** und drücken Sie dann die **Enter**-Taste.

4 Setzen Sie diese Option auf **Ein**, drücken Sie dann die **Esc**-Taste.

5 Wählen Sie **Regelungsniveau** und drücken Sie dann die **Enter**-Taste.

6 Stellen Sie das Regelungsniveau mit den Tasten **Left/Right** ein.





7 Drücken Sie zum Zurückkehren zum vorherigen Bildschirm die **Esc**-Taste.



8 Wählen Sie **Einstell. starten** und drücken Sie dann die **Enter**-Taste.

9 Wählen Sie den gewünschten Bereich zur Anpassung und drücken Sie dann die **Enter**-Taste.

Stellen Sie zuerst die Randbereiche ein und dann den ganzen Bildschirm.



10 Wählen Sie mit   die Farbe, die Sie einstellen möchten und verwenden Sie dann   zur Einstellung.

Drücken Sie  für einen schwächeren Farbton. Drücken Sie  für einen kräftigeren Farbton.



11 Wiederholen Sie Schritt 5 und stellen Sie jedes Niveau ein.

12 Drücken Sie zum Abschließen der Einstellung die  -Taste.



Über PLink

PLink wurde durch die JBMA (Japan Business Machine and Information System Industries Association) als Standardprotokoll zur Steuerung von netzwerk kompatiblen Projektoren entwickelt und ist Teil ihrer Anstrengungen zur Standardisierung der Steuerungsprotokolle von Projektoren.

Dieser Projektor erfüllt den PLink Class2-Standard, entwickelt von der JBMA.

Die von der Suchfunktion von PLink verwendete Portnummer ist 4352 (UDP).

Bevor Sie PLink verwenden können, müssen Sie die Netzwerkeinstellungen vornehmen. Weitere Informationen zu Netzwerkeinstellungen finden Sie im folgenden Abschnitt. [S.86](#)

Sie unterstützt alle von PLink Class2 definierten Befehle mit Ausnahme der folgenden Befehle. Die Konformität wird durch Verifizierung der Anpassbarkeit des Standards PLink bestätigt.

URL:<http://pmlink.jbmia.or.jp/english/>

- **Nicht-kompatible Befehle**

	Funktion	PLink-Befehl
Mute-Einstellungen (Stumm-schaltung)	Bild-Mute setzen	AVMT 11
	Audio-Mute setzen	AVMT 21

- **Korrespondenztabelle für Anschlussnamen und Quellnummer**

Anschlussname	Quellnummer
PC	11
HDMI1	32
HDMI2	33
WirelessHD*	34
LAN	52

* Nur EH-TW9400W/EH-TW8400W

- Angezeigter Herstellername für "Manufacture name information query" (Anfrage Information Herstellername).

EPSON

- Angezeigte Modellbezeichnung für "Product name information query" (Anfrage Information Produktbezeichnung).

EPSON TW9400/PC6050UB

EPSON TW9400W

EPSON TW8400/HC5050UB

EPSON TW8400W/HC5050UBe



Sonderzubehör und Verbrauchsmaterialien

Bei Bedarf ist das folgende Sonderzubehör erhältlich. Der Stand der Sonderzubehör-/Verbrauchsmaterialliste ist: November 2018. Für das Sonderzubehör werden jegliche Änderungen vorbehalten.

Abhängig vom Land, in dem das Gerät gekauft wurde.

Optionales Zubehör

Bezeichnung	Modellnr.	Erläuterung
Deckenhalterung*	ELPMB22 ELPMB30	Zur Befestigung des Projektors an der Decke.
Deckenrohr 450 (450 mm, weiß)*	ELPFP13	Zur Befestigung des Projektors an einer hohen Decke.
Deckenrohr 700 (700 mm, weiß)*	ELPFP14	
Kabelabdeckung	ELPCC05	Zur Abdeckung der Kabel bei Deckeninstallation und für ein besseres Gesamterscheinungsbild. Die Kabelabdeckung nicht anbringen, wenn das Kabel mit einer HDMI-Kabelklemme gesichert wird.
Computerkabel (1,8 m)	ELPKC02	Bei Projektion eines Computerbildschirms verwenden.
Computerkabel (3,0 m)	ELPKC09	
Computerkabel (20,0 m)	ELPKC10	
WLAN-Gerät	ELPAP10	Beim Anschließen an ein externes Gerät an den Projektor über ein Wireless LAN zum Projizieren von Bildern verwenden.

* Für die Deckenbefestigung des Projektors sind spezielle Fachkenntnisse erforderlich. Wenden Sie sich an Ihren Händler.

Verbrauchsmaterialien

Bezeichnung	Modellnr.	Erläuterung
Lampeneinheit	ELPLP89	Zur Verwendung für den Austausch einer verbrauchten Lampe. (1 Lampe)
Luftfilter	ELPAF39	Zur Verwendung für den Austausch eines verbrauchten Luftfilters. (1 Luftfilter)

Unterstützte Bildschirmauflösungen

Falls der Projektor Signale empfängt, deren Auflösung höher ist als die des Projektorpanels, könnte die Bildqualität nachlassen.

Der Projektor unterstützt mit einem Häkchen markierte Signale.

PC

Signalformat	Auflösung (Punkte)		V. Sync (Hz)	Dotclk (MHz)	Computer/BNC	HDMI							
					RGB	RGB		YCbCr					
						8	10,12	4:4:4		4:2:2		4:2:0	
8	10,12	8	10,12	8	10,12	8	10,12	8	10,12				
VGA	640	480	60	25,175	✓	✓							
SVGA	800	600	60	40,000	✓								
XGA	1024	768	60	65,000	✓								
WXGA	1280	768	60	79,500	✓								
	1280	800	60	83,500	✓								
	1366	768	60	85,500	✓								
WXGA++	1600	900	60	108,000	✓								
SXGA	1280	960	60	108,000	✓								
	1280	1024	60	108,000	✓								

SD

Signalformat	Auflösung (Punkte)		V. Sync (Hz)	Dotclk (MHz)	Computer/BNC	HDMI							
					RGB	RGB		YCbCr					
						8	10,12	4:4:4		4:2:2		4:2:0	
8	10,12	8	10,12	8	10,12	8	10,12	8	10,12				
SDTV (480i)	720	480	59,94	13,500		✓	✓	✓	✓	✓	✓		
SDTV (576i)	720	576	50	13,500		✓	✓	✓	✓	✓	✓		
SDTV (480p)	720	480	59,94	27,000		✓	✓	✓	✓	✓	✓		
SDTV (576p)	720	576	50	27,000		✓	✓	✓	✓	✓	✓		

HD

Signalformat	Auflösung (Punkte)		V. Sync (Hz)	Dotclk (MHz)	Computer/BNC	HDMI							
					RGB	RGB		YCbCr					
						8	10,12	4:4:4		4:2:2		4:2:0	
8	10,12	8	10,12	8	10,12	8	10,12	8	10,12				
HDTV (720p)	1280	720	50	74,250		✓	✓	✓	✓	✓	✓		
			59,94	74,176		✓	✓	✓	✓	✓	✓		
			60	74,250		✓	✓	✓	✓	✓	✓		
HDTV (1080i)	1920	1080	50	74,250		✓	✓	✓	✓	✓	✓		
			59,94	74,176		✓	✓	✓	✓	✓	✓		
			60	74,250		✓	✓	✓	✓	✓	✓		
HDTV (1080p)	1920	1080	23,98	74,176		✓	✓ ^{*2}	✓	✓ ^{*2}	✓	✓ ^{*2}		
			24	74,250		✓	✓ ^{*2}	✓	✓ ^{*2}	✓	✓ ^{*2}		
			29,97	74,176		✓	✓ ^{*2}	✓	✓ ^{*2}	✓	✓ ^{*2}		
			30	74,250		✓	✓ ^{*2}	✓	✓ ^{*2}	✓	✓ ^{*2}		
			50	148,500		✓	✓ ^{*1}	✓	✓ ^{*1}	✓	✓ ^{*1,2}		
			59,94	148,352		✓	✓ ^{*1}	✓	✓ ^{*1}	✓	✓ ^{*1,2}		
			60	148,500		✓	✓ ^{*1}	✓	✓ ^{*1}	✓	✓ ^{*1,2}		

- *1 Signale von den Anschlüssen HDMI1/HDMI2 werden unterstützt. WirelessHD Transmitter unterstützt nur Durchschleifen.
- *2 HDR wird unterstützt. (Bei HDR, HDR10 und HLG unterstützt.)

4K

Signalformat	Auflösung (Punkte)		V. Sync (Hz)	Dotclk (MHz)	Computer/BNC	HDMI								
					RGB	RGB		YCbCr						
						4:4:4		4:2:2		4:2:0				
						8	10,12	8	10,12	8	10,12	8	10,12	
3840x2160	3840	2160	23,98	296,703		✓ ^{*1}	✓ ^{*2}	✓	✓ ^{*2}	✓	✓ ^{*2}			
			24	297,000		✓	✓ ^{*2}	✓	✓ ^{*2}	✓	✓ ^{*2}			
			25	297,000		✓	✓ ^{*2}	✓	✓ ^{*2}	✓	✓ ^{*2}			
			29,97	296,703		✓	✓ ^{*2}	✓	✓ ^{*2}	✓	✓ ^{*2}			
			30	297,000		✓	✓ ^{*2}	✓	✓ ^{*2}	✓	✓ ^{*2}			
			50	297,000								✓	✓ ^{*1,2,3}	
			59,94	296,703								✓	✓ ^{*1,2,3}	
			60	297,000								✓	✓ ^{*1,2,3}	
			50	594,000			✓ ^{*1}		✓ ^{*1}		✓ ^{*1}	✓ ^{*1,2}		
			59,94	593,407			✓ ^{*1}		✓ ^{*1}		✓ ^{*1}	✓ ^{*1,2}		
60	594,000			✓ ^{*1}		✓ ^{*1}		✓ ^{*1}	✓ ^{*1,2}					
4096x2160	4096	2160	23,98	296,703		✓	✓ ^{*2}	✓	✓ ^{*2}	✓	✓ ^{*2}			
			24	297,000		✓	✓ ^{*2}	✓	✓ ^{*2}	✓	✓ ^{*2}			
			25	297,000		✓	✓ ^{*2}	✓	✓ ^{*2}	✓	✓ ^{*2}			
			29,97	296,703		✓	✓ ^{*2}	✓	✓ ^{*2}	✓	✓ ^{*2}			
			30	297,000		✓	✓ ^{*2}	✓	✓ ^{*2}	✓	✓ ^{*2}			
			50	297,000								✓	✓ ^{*1,2,3}	
			59,94	296,703								✓	✓ ^{*1,2,3}	
			60	297,000								✓	✓ ^{*1,2,3}	
			50	594,000			✓ ^{*1}		✓ ^{*1}		✓ ^{*1}	✓ ^{*1,2}		
			59,94	593,407			✓ ^{*1}		✓ ^{*1}		✓ ^{*1}	✓ ^{*1,2}		
60	594,000			✓ ^{*1}		✓ ^{*1}		✓ ^{*1}	✓ ^{*1,2}					

- *1 Signale von den Anschlüssen HDMI1/HDMI2 werden unterstützt. WirelessHD Transmitter unterstützt nur Durchschleifen.
- *2 HDR wird unterstützt. (Bei HDR, HDR10 und HLG unterstützt.)
- *3 Signale von den Anschlüssen HDMI1/HDMI2 werden unterstützt. Signale vom WirelessHD Transmitter werden von 4:2:0 in 4:2:2 konvertiert.

3D

Signalformat	Auflösung (Punkte)		V. Sync (Hz)	Dotclk (MHz)	3D Format	HDMI							
						RGB		YCbCr					
								4:4:4		4:2:2		4:2:0	
						8	10,12	8	10,12	8	10,12	8	10,12
HDTV (720p)	1280	720	60	148,500	Frame-Packing	✓	✓ ^{*1}	✓	✓ ^{*1}	✓	✓ ^{*1}		
				74,250	Side-by-Side	✓	✓	✓	✓	✓	✓		
				74,250	Top-and-Bottom	✓	✓	✓	✓	✓	✓		
HDTV (720p)	1280	720	59,94	148,500	Frame-Packing	✓	✓ ^{*1}	✓	✓ ^{*1}	✓	✓ ^{*1}		
				74,250	Side-by-Side	✓	✓	✓	✓	✓	✓		
				74,250	Top-and-Bottom	✓	✓	✓	✓	✓	✓		
HDTV (720p)	1280	720	50	148,500	Frame-Packing	✓	✓ ^{*1}	✓	✓ ^{*1}	✓	✓ ^{*1}		
				74,250	Side-by-Side	✓	✓	✓	✓	✓	✓		
				74,250	Top-and-Bottom	✓	✓	✓	✓	✓	✓		
HDTV (1080i)	1920	1080	60	148,500	Frame-Packing								
				74,250	Side-by-Side	✓	✓	✓	✓	✓	✓		
				74,250	Top-and-Bottom								
HDTV (1080i)	1920	1080	59,94	148,500	Frame-Packing								
				74,250	Side-by-Side	✓	✓	✓	✓	✓	✓		
				74,250	Top-and-Bottom								
HDTV (1080i)	1920	1080	50	148,500	Frame-Packing								
				74,250	Side-by-Side	✓	✓	✓	✓	✓	✓		
				74,250	Top-and-Bottom								
HDTV (1080p)	1920	1080	24	148,500	Frame-Packing	✓	✓ ^{*1}	✓	✓ ^{*1}	✓	✓ ^{*1}		
				74,250	Side-by-Side	✓	✓	✓	✓	✓	✓		
				74,250	Top-and-Bottom	✓	✓	✓	✓	✓	✓		
HDTV (1080p)	1920	1080	23,98	148,500	Frame-Packing	✓	✓ ^{*1}	✓	✓ ^{*1}	✓	✓ ^{*1}		
				74,250	Side-by-Side	✓	✓	✓	✓	✓	✓		
				74,250	Top-and-Bottom	✓	✓	✓	✓	✓	✓		
HDTV (1080p)	1920	1080	60	297,000	Frame-Packing								
				148,500	Side-by-Side	✓	✓ ^{*1}	✓	✓ ^{*1}	✓	✓ ^{*1}		
				148,500	Top-and-Bottom								
HDTV (1080p)	1920	1080	59,94	297,000	Frame-Packing								
				148,500	Side-by-Side	✓	✓ ^{*1}	✓	✓ ^{*1}	✓	✓ ^{*1}		
				148,500	Top-and-Bottom								
HDTV (1080p)	1920	1080	50	297,000	Frame-Packing								
				148,500	Side-by-Side	✓	✓ ^{*1}	✓	✓ ^{*1}	✓	✓ ^{*1}		
				148,500	Top-and-Bottom								

*1 Signale von den Anschlüssen HDMI1/HDMI2 werden unterstützt. WirelessHD Transmitter unterstützt nur Durchschleifen.

3D-Eingangssignale MHL (über einen WirelessHD Transmitter*)

Signal	Wiederholrate (Hz)	Auflösung (Pixel)	3D-Format		
			Frame-Packing	Side-by-Side	Top-and-Bottom
HDTV (720p)	50/60	1280 x 720	-	✓	✓
HDTV (1080i)	50/60	1920 x 1080	-	✓	-
HDTV (1080p)	50/60	1920 x 1080	-	-	-
HDTV (1080p)	24	1920 x 1080	-	✓	✓

* Nur Anschluss HDMI4

WirelessHD-Eingangssignal MHL*

Signal	Wiederholrate (Hz)	Auflösung (Pixel)
SDTV (480i)	60	720 x 480
SDTV (576i)	50	720 x 576
SDTV (480p)	60	720 x 480
SDTV (576p)	50	720 x 576
HDTV (720p)	50/60	1280 x 720
HDTV (1080i)	50/60	1920 x 1080
HDTV (1080p)	24/30/50/60	1920 x 1080
4K x 2K	24/25/30	3840 x 2160

* Nur Anschluss HDMI4



Technische Daten

Produktbezeichnung	EH-TW9400W/EH-TW9400/EH-TW8400W/EH-TW8400	
Ansicht	520 (B) x 170 (H) x 450 (T) mm (ohne einstellbaren Fuß)	
Größe des Bedienfelds	Breite 0,74 Zoll	
Anzeigeart	Polysilizium TFT Aktivmatrix	
Auflösung	1920 (B) x 1080 (H) x 3	
Bildschärfeeinstellung	Motorisiert	
Zoomeinstellung	Motorisiert (ca. 1 bis -2,1)	
Lampe (Lichtquelle)	UHE-Lampe, 250 W, Modell: ELPLP89	
Lampenaustauschintervall	3400 Stunden	
Stromversorgung	100 – 240 V Wechselspannung $\pm 10\%$, 50/60 Hz, 3,8 – 1,7 A	
Leistungsaufnahme	100 bis 120 V Bereich	Nennleistungsaufnahme: 373 W
		Leistungsaufnahme im Standby-Modus (Kommunikat. ein): 2,0 W
		Leistungsaufnahme im Standby-Modus (Kommunikat. aus): 0,3 W
	220 bis 240 V Bereich	Nennleistungsaufnahme: 355 W
		Leistungsaufnahme im Standby-Modus (Kommunikat. ein): 2,0 W
		Leistungsaufnahme im Standby-Modus (Kommunikat. aus): 0,3 W
Betriebshöhe über NN	Höhe 0 bis 3048 m	
Betriebstemperatur	+5 bis +35 °C (nicht kondensierend) (auf einer Höhe von 0 bis 2286 m) +5 bis +30 °C (nicht kondensierend) (auf einer Höhe von 2287 bis 3048 m)	
Lagertemperatur	-10 bis +60°C (nicht kondensierend)	
Gewicht	Ca. 11 kg	

Anschlüsse	Anschluss PC	1	Mini Sub-D 15-polig (Buchse) blau
	HDMI-Anschluss	2	HDMI HDCP2.2 unterstützt, CEC-Signale unterstützt, 3D-Signale unterstützt, Deep Color
	RS-232C-Anschluss	1	Sub-D 9-polig (Stecker)
	Trigger Out-Anschluss	1	Stereo-Miniklinke (3,5 Φ)
	LAN-Anschluss	1	RJ-45
	Service-Anschluss*	1	USB-Buchse (Typ B)
	USB-A-Anschluss*	1	USB-Buchse (Typ A)
	USB-Anschluss (für Opt.HDMI-Stromversorgung)*	1	

* Unterstützt USB 2.0. Es kann jedoch nicht garantiert werden, dass alle Geräte mit USB-Unterstützung an den USB-Buchsen funktionieren.

Neigungswinkel

Verwenden Sie den Projektor nicht mit einem Neigungswinkel über 3° . Der Projektor könnte beschädigt werden oder einen Unfall verursachen.

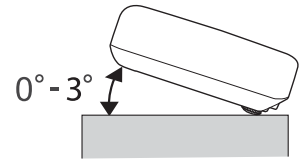



Ansicht

Einheit: mm

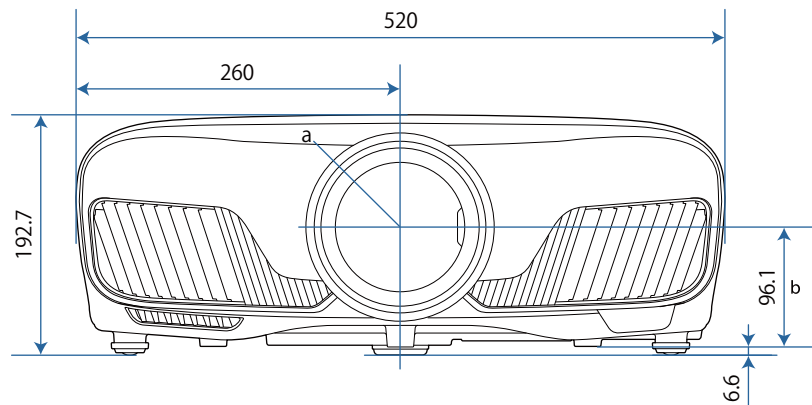



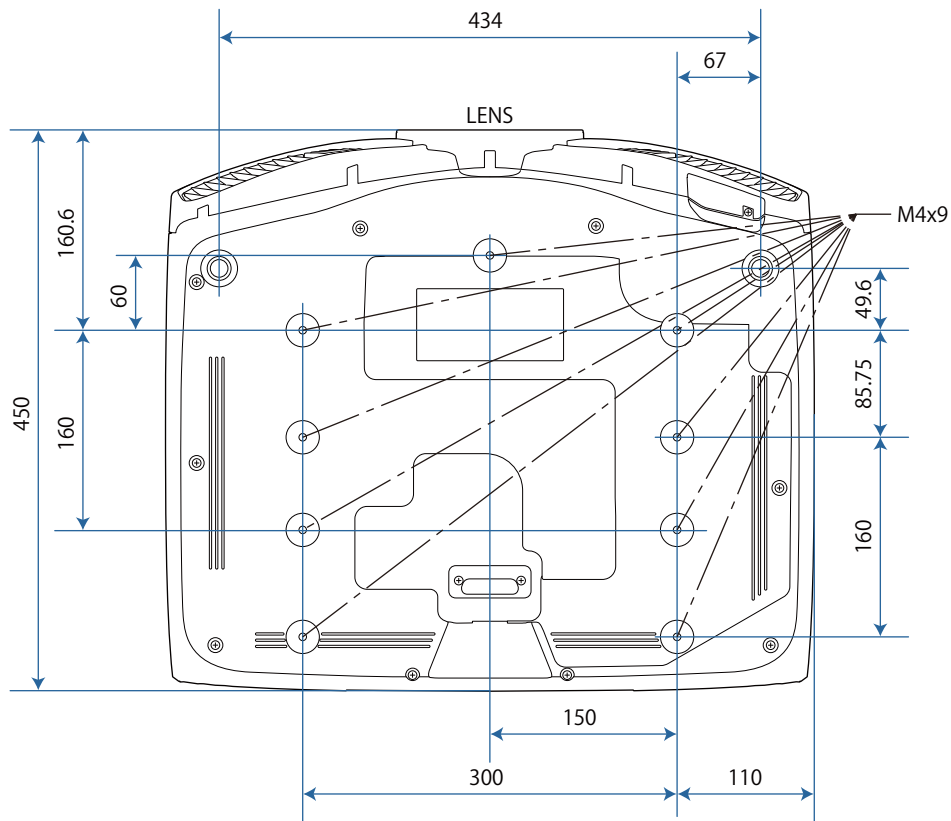

























- a Objektivmitte
 b Abstand von der Objektivmitte zu den Befestigungspunkten für die Deckenhalterung



Liste der Sicherheitssymbole

In der folgenden Tabelle ist die Bedeutung der einzelnen am Gerät angebrachten Sicherheitssymbole aufgeführt.

Symbolzeichen	Erfüllte Normen	Bedeutung
	IEC60417 Nr. 5007	„EIN“ (Stromversorgung) Hinweis darauf, dass Netzstrom anliegt.
	IEC60417 Nr. 5008	„AUS“ (Stromversorgung) Hinweis darauf, dass kein Netzstrom anliegt.
	IEC60417 Nr. 5009	Bereitschaft Kennzeichnung des Schalters oder der Schalterposition, durch den bzw. durch die ein Teil des Geräts in den Bereitschaftszustand (Stand-by) geschaltet wird.
	ISO7000 Nr. 0434B IEC3864-B3.1	Vorsicht Hinweis auf allgemeine Vorsicht im Umgang mit dem Produkt.
	IEC60417 Nr. 5041	Vorsicht, heiße Fläche Hinweis darauf, dass der gekennzeichnete Gegenstand heiß sein kann und nicht ohne Vorsichtsmaßnahmen berührt werden darf.
	IEC60417 Nr. 6042 ISO3864-B3.6	Vorsicht, Stromschlaggefahr Hinweis darauf, dass ein Gerät die Gefahr eines Stromschlags birgt.
	IEC60417 Nr. 5957	Nur für den Einsatz im Innenbereich Kennzeichnung von Elektrogeräten, die primär für den Einsatz in Räumlichkeiten entwickelt wurden.
	IEC60417 Nr. 5926	Polarität des Gleichstromanschlusses Kennzeichnung der positiven und negativen Anschlüsse (der Polarität) eines Geräteteils, an den eine Gleichstromversorgung angeschlossen werden kann.
	---	
	IEC60417 Nr. 5001B	Batterie, allgemein Auf batteriebetriebenen Geräten. Kennzeichnung an einem Gerät, um z. B. auf die Batteriefachabdeckung oder die Batterieanschlüsse hinzuweisen.
	IEC60417 Nr. 5002	Batteriezellenpositionierung Zur Kennzeichnung des eigentlichen Batteriefachs oder zur Kennzeichnung der Ausrichtung der Batteriezelle(n) im Batteriefach.
	---	
	IEC60417 Nr. 5019	Schutzleiter Zur Kennzeichnung eines Anschlusses, der für die Verbindung mit einem externen Leiter zum Schutz gegen Stromschläge im Fall eines Defekts oder zur Kennzeichnung des Anschlusses für eine Erdungselektrode vorgesehen ist.

Symbolzeichen	Erfüllte Normen	Bedeutung
	IEC60417 Nr. 5017	Erdung Zur Kennzeichnung eines Erdungsanschlusses in Fällen, in denen das Symbol  nicht explizit erforderlich ist.
	IEC60417 Nr. 5032	Wechselstrom Hinweis auf dem Typenschild, dass das Gerät nur für Wechselstrom geeignet ist, Kennzeichnung relevanter Anschlüsse.
	IEC60417 Nr. 5031	Gleichstrom Hinweis auf dem Typenschild, dass das Gerät nur für Gleichstrom geeignet ist, Kennzeichnung relevanter Anschlüsse.
	IEC60417 Nr. 5172	Gerät der Klasse II Zur Kennzeichnung von Geräten, die den für Geräte der Klasse II gemäß IEC 61140 vorgeschriebenen Sicherheitsanforderungen entsprechen.
	ISO 3864	Allgemeines Verbot Zur Kennzeichnung von Handlungen oder Vorgängen, die verboten sind.
	ISO 3864	Berührungsverbot Hinweis auf Verletzungen, die sich aus dem Berühren eines bestimmten Teils des Geräts ergeben können.
	---	Niemals bei eingeschaltetem Projektor in das Projektionsobjektiv blicken.
	---	Hinweis darauf, dass auf dem gekennzeichneten Gerät keine Gegenstände abgestellt werden dürfen.
	ISO3864 IEC60825-1	Vorsicht, Laserstrahlung Hinweis darauf, dass das Gerät einen Bauteil mit Laserstrahlung enthält.
	ISO 3864	Zerlegungsverbot Hinweis auf Verletzungsgefahr z. B. durch Stromschlag, wenn das Gerät zerlegt wird.
	IEC60417 Nr. 5266	Bereitschaft, partielle Bereitschaft Zur Kennzeichnung, dass das betreffende Teil der Ausrüstung im Bereitschaftsstatus ist.
	ISO3864 IEC60417 Nr. 5057	Achtung, bewegliche Teile Zur Anzeige, dass Sie entsprechend den Schutzstandards sich von beweglichen Teilen fernhalten müssen.
	IEC 60417-6056	Achtung (bewegliche Lüfterblätter) Zur Anzeige, dass Sie sich entsprechend den Schutzstandards von den Blättern beweglicher Lüfter fernhalten müssen.
	IEC 60417-6043	Achtung (scharfe Kanten) Zur Anzeige, dass Sie gemäß den Schutzstandards keine scharfen Kanten des Produktes berühren dürfen.
	--	Niemals bei eingeschaltetem Projektor in das Projektionsobjektiv blicken.



Glossar

In diesem Abschnitt werden schwierige Begriffe kurz beschrieben, die nicht im Text dieser Anleitung erklärt werden. Weitere Informationen finden Sie in anderen handelsüblichen Veröffentlichungen.

Bildformat	<p>Das Verhältnis zwischen der Breite eines Bildes und seiner Höhe. Bildschirme mit einem Horizontal/Vertikal-Verhältnis von 16:9, wie z. B. HDTV-Bildschirme, werden auch Breitbildschirme genannt.</p> <p>SDTV- und gewöhnliche Computerbildschirme haben ein Bildformat von 4:3.</p>
HDCP	<p>HDCP ist eine Abkürzung für High-bandwidth Digital Content Protection. Wird zur Verhinderung illegalen Kopierens und zum Schutz von Urheberrechten verwendet. Der Schutz erfolgt durch Verschlüsseln mit digitalen Farbsignalen, über die DVI- und HDMI-Anschlüsse gesendet werden. Da der HDMI-Anschluss dieses Projektors HDCP unterstützt, können digitale Bilder, die mit HDCP-Technologie geschützt sind, projiziert werden. Der Projektor ist aber u. U. nicht in der Lage, Bilder zu projizieren, die mit aktualisierten oder überarbeiteten Versionen der HDCP-Verschlüsselung geschützt sind.</p>
HDMI™	<p>Abkürzung für High Definition Multimedia Interface. Dies ist der Standard zur digitalen Übertragung von HD-Bild- und Mehrkanaltonsignalen.</p> <p>HDMI™ ist ein Standard, der auf die Unterhaltungselektronik und Computer ausgerichtet ist. Da das digitale Signal nicht komprimiert wird, kann das Bild in der größtmöglichen Qualität übertragen werden. Außerdem bietet HDMI für das digitale Signal eine Verschlüsselungsfunktion.</p>
HDTV	<p>Abkürzung für High-Definition Television. Damit werden Breitbild-Systeme bezeichnet, die die folgenden Bedingungen erfüllen.</p> <ul style="list-style-type: none"> • Vertikale Auflösung von 720p oder 1080i oder größer (p = Progressiv, i = Zeilensprung) • Seitenverhältnis 16:9, Audioempfang und -wiedergabe (oder Ausgabe) in Dolby Digital
MHL	<p>Eine Abkürzung für Mobile High-definition Link, eine Standard-Hochdefinition-Schnittstelle, die schnelle Übertragung von Videosignalen auf mobilen Geräten erlaubt.</p> <p>Dies ist ein Standard, der sich besonders and Smartphone oder Tablet-Geräte wenden, wobei nichtkomprimierte digitale Signale ohne Qualitätsverlust übertragen und gleichzeitig die Geräte geladen werden können.</p>
Pairing	<p>Registrieren Sie beim Anschließen an Bluetooth-Geräte die Geräte vorab, um die gegenseitige Kommunikation sicherzustellen.</p>
SDTV	<p>Abkürzung für Standard Definition Television. Damit werden normale Fernsehsysteme bezeichnet, die die Bedingungen für HDTV nicht erfüllen.</p>
SVGA	<p>Ein Grafikkartenstandard mit einer Auflösung von 800 (horizontal) x 600 (vertikal) Punkten.</p>
SXGA	<p>Ein Grafikkartenstandard mit einer Auflösung von 1.280 (horizontal) x 1.024 (vertikal) Punkten.</p>
VGA	<p>Ein Grafikkartenstandard mit einer Auflösung von 640 (horizontal) x 480 (vertikal) Punkten.</p>
XGA	<p>Ein Grafikkartenstandard mit einer Auflösung von 1.024 (horizontal) x 768 (vertikal) Punkten.</p>
YCbCr	<p>In Komponenten-Bildsignalen für SDTV ist Y die Helligkeit, während Cb und Cr die Farbdifferenz kennzeichnen.</p>
YPbPr	<p>In Komponenten-Bildsignalen für HDTV ist Y die Helligkeit, während Pb und Pr die Farbdifferenz kennzeichnen.</p>
Zeilensprung	<p>Überträgt Informationen, die zur Herstellung eines Bildschirms benötigt werden, indem von oben nach unten jede zweite Zeile des Bildes gesendet wird. Die Flackerwahrscheinlichkeit ist größer, da ein Rahmen nur jede zweite Zeile angezeigt wird.</p>



Allgemeine Hinweise

Alle Rechte vorbehalten. Ohne vorherige schriftliche Genehmigung der Epson Deutschland GmbH dürfen diese Bedienungsanleitung oder Teile hieraus in keiner Form (z.B. Druck, Fotokopie, Mikrofilm, elektronisch oder ein anderes Verfahren), vervielfältigt oder verbreitet werden.

Die in dieser Bedienungsanleitung verwendeten Bilder oder Illustrationen, insbesondere die Darstellung der Bildschirmanzeigen, können von den tatsächlichen Gegebenheiten abweichen.

Verwendungshinweise

Wenn dieses Produkt für Anwendungen verwendet wird, bei denen es auf hohe Zuverlässigkeit/ Sicherheit ankommt, wie z.B. Transportvorrichtungen beim Flug-, Zug-, Schiffs- und Kfz-Verkehr usw., Vorrichtungen zur Katastrophenverhinderung, verschiedene Sicherheitsvorrichtungen oder Funktions-/ Präzisionsgeräte usw., sollten Sie dieses Produkt erst verwenden, wenn Sie erwägt haben, Fail-Safe-Vorrichtungen und Redundanzsysteme in Ihr Design miteinzubeziehen, um die Sicherheit und Zuverlässigkeit des gesamten Systems zu gewährleisten. Da dieses Produkt nicht für den Einsatz bei Anwendungen vorgesehen ist, bei denen es auf extrem hohe Zuverlässigkeit/Sicherheit ankommt, wie beispielsweise in der Raumfahrt, bei primären Kommunikationseinrichtungen, Kernenergiekontrollanlagen oder medizinischen Vorrichtungen für die direkte medizinische Pflege usw., überlegen Sie bitte nach umfassender Evaluierung genau, ob das Produkt für Ihre Zwecke geeignet ist.

Warnetiketten

⚠ Warnung

- Dieses Produkt kommt mit Warnetiketten.

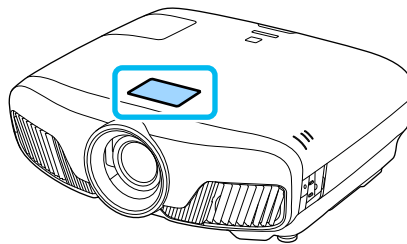

 RG2	<p>⚠ WARNING</p> <p>WARNING: Never look into the lens. AVERTISSEMENT : Ne regardez jamais dans l'objectif. WARNUNG : Blicken Sie niemals in das Objektiv.</p>
	<p>⚠ CAUTION</p> <p>CAUTION: Do not put your finger in the moving parts of the projector's lens. ATTENTION : Ne pas mettre le doigt dans les parties mobiles de l'objectif du projecteur. ACHTUNG: Vermeiden Sie den Kontakt mit beweglichen Teilen der Linse.</p>

 RG2	<p>⚠ WARNING</p> <p>WARNING: Never look into the lens. 경고: 작동중 절대 렌즈 안을 보지 마십시오. 警語: 請勿直視鏡頭。</p>
	<p>⚠ CAUTION</p> <p>CAUTION: Do not put your finger in the moving parts of the projector's lens. 주의: 프로젝터 렌즈의 움직이는 부분에 손가락을 넣지 마세요. 注意: 請勿將手指伸入投影機鏡頭的移動式零件內。</p>

- Blicken Sie wie bei jeder hellen Lichtquelle nicht in den Strahl, RG2 IEC/EN 62471-5:2015.

Allgemeiner Hinweis

„EPSON“ ist eine eingetragene Marke der Seiko Epson Corporation. „EXCEED YOUR VISION“ und „ELPLP“ sind eingetragene Marken oder Marken der Seiko Epson Corporation.

Mac, OS X und iOS sind Marken der Apple Inc.

Windows und das Windows-Logo sind Marken oder eingetragene Marken der Microsoft Corporation in den Vereinigten Staaten und/oder anderen Ländern.

HDMI und High-Definition Multimedia Interface sind Marken oder eingetragene Marken von HDMI Licensing LLC. 

Die Bluetooth®-Wortmarke und das Logo sind eingetragene Marken der Bluetooth SIG, Inc., und die Seiko Epson Corporation nutzt diese Marken unter Lizenz. Andere Marken oder Markennamen sind das Eigentum ihrer jeweiligen Inhaber.

Bluetopia® is provided for your use by Stonestreet One, LLC® under a software license agreement. Stonestreet One, LLC® is and shall remain the sole owner of all right, title and interest whatsoever in and to Bluetopia® and your use is subject to such ownership and to the license agreement. Stonestreet One, LLC® reserves all rights related to Bluetopia® not expressly granted under the license agreement and no other rights or licenses are granted either directly or by implication, estoppel or otherwise, or under any patents, copyrights, mask works, trade secrets or other intellectual property rights of Stonestreet One, LLC®.

© 2000-2012 Stonestreet One, LLC® All Rights Reserved.

WPA™ und WPA2™ sind eingetragene Marken der Wi-Fi Alliance.

App Store ist eine Dienstmarke von Apple Inc.

Android und Google Play sind Marken von Google LLC.

„QR-Code“ ist eine eingetragene Marke von DENSO WAVE INCORPORATED.

„CINEMASCOPE“ ist eine eingetragene Marke der Twentieth Century Fox Film Corporation.

Andere in dieser Dokumentation verwendeten Produktnamen werden hier ebenfalls nur zu Kennzeichnungszwecken verwendet und sind unter Umständen Marken der entsprechenden Eigentümer. Epson verzichtet auf jedwede Rechte an diesen Marken.

©SEIKO EPSON CORPORATION 2018. All rights reserved.



Indication of the manufacturer and the importer in accordance with requirements of directive 2011/65/EU (RoHS)

Manufacturer: SEIKO EPSON CORPORATION

Address: 3-5, Owa 3-chome, Suwa-shi, Nagano-ken 392-8502 Japan

Telephone: 81-266-52-3131

<http://www.epson.com/>

Importer: SEIKO EUROPE B.V.

Address: Azië building, Atlas Arena, Hoogoorddreef 5, 1101 BA Amsterdam Zuidoost The Netherlands

Telephone: 31-20-314-5000

<http://www.epson.eu/>

3

3D-Anzeige-Hinweis	77
3D-Bilder	45
3D-Brille	46
3D-Brille umkehren	77
3D-Display	77
3D-Einstellungen	77
3D-Format	77
3D-Helligkeit	77

A

Abkühlen	27
Access-Point suchen	88
Adaptive IRIS-Blende	37, 76
Alles zurücksetzen	91
AMX Device Discovery	89
Anschließen	19
Anschließen eines Computers	20
Anschließen von Videogeräten	19, 21
Anschluss LAN	21
Ansicht	125
Anzeige IP-Adresse	88
Anzeigen HDMI 1 bis 4	49
Ausblenden	79
Austauschperiode des Luftfilters	108
Austauschperioden für Verbrauchsmaterial	108
Austauschzeit	108
Auswechseln der Lampe	110
Auto Setup	78

B

Bedienfeld	7
Befestigungsschraube der Lampenabdeckung	110
Beleuchtung	84
Betrieb	84
Betriebszeit	111
Bild	33
Bildoptimierung	36, 76

C

CEC-Standard	63
Control4 SDDP	90

D

DHCP	88
Direkt einschalten	84
Display	83
Dynamischer Bereich	78

E

Einblenden des Testmusters	28
Einstellen der Bildschärfe	29
Einstellen der Neigung	31
Ersetzen des Luftfilters	109
Erweitert	76, 78
Event ID	104

F

Farbabgleich	83, 115
Farbformat	90
Farbmodus	33, 75
Farbraum	78
Farbsättigung	75
Farbtemperatur	75
Farbtiefe	90
Farbton	75, 76
Fehler-/Warnanzeigen	92
Feine Linie	36, 76
Fernbedienung	9, 23
Fokus	97
Fokus einstellen	29
Frame-Interpolation	37, 75

G

Gain	39
Gamma	41
Gateway-Adresse	88
Grund-Menü	87

H

Hauptmenü	74
HDMI-Anschluss	63
HDMI-Link	63, 79
Helligkeit	39, 75, 76
Hintergrundanzeige	83
Höhenlagen-Modus	84

I

IP-Adresse	88
IP-Einstellungen	88

K

Kanal	87
Kennwort zu Remote	87
Keystone	31, 79
Keystone-Verzerrung	31
Kindersicherung	81
Konfigurationsmenü	74
Kontrast	75

- Kontrollanzeigen 92
- L**
- Ladeanschluss 3D-Brille 49
- Lampenabdeckung 6, 110
- Lampenaustauschperiode 108
- Lampenstunden zurücksetzen 91, 111
- LAN-Info anzeigen 87
- Leistungsaufnahme 76
- Link-Anzeige 49
- Luftfilter 106
- Luftfilterhalter 106
- M**
- Meldung 83
- Menü 74
- Menü „Sonstige“ 89
- Menü „Wired LAN“ 89
- Menü Bild 75
- Menü Einstellung 79
- Menü Erweitert 82
- Menü Information 90
- Menü Reset 90, 91
- Menü Signal 77
- Modellname 83
- N**
- Netzwerkinformation 86
- Netzwerk-Menü 86
- O**
- Objektivpos. laden 82
- Objektivpos. rückst. 91
- Objektivpos. speich. 82
- Objektivversatz 30
- Offset 39
- On/Standby-Anzeige 49
- Overscan 78
- P**
- Panelkalibrierung 83, 85, 113
- Passwort 88
- PJLink 117
- PJLink-Passwort 87
- Position 77
- Projektion 83
- Projektionsgröße 29
- Projektorinfo 90
- Projektorname 87
- Q**
- QR-Code anzeigen 86
- Quelle 26
- R**
- Rauschen 97
- Reichweite 24
- Reinigen des Luftfilters 106
- Reinigen des Objektivs 108
- Reinigen des Projektors 107
- RGBCMY 39, 76
- RGB-Einstellung 39
- Rücksetzen 80
- S**
- Sättigung 39, 76
- Schärfe 35, 75
- Schattierung 39
- Seitenverhältnis 34, 77
- Sicherheit 88
- Sicherheit-Menü 88
- Sleep-Modus 84
- Soft-Tastatur 87
- Speicher 82
- Speicherabruf 43
- Speichereingabe 43
- Speicherfunktion 43
- Speicher-Rückstellung 91
- Sperreinstellung 81
- Sprache 85
- SSID 88
- SSID-Anzeige 88
- Standby-Modus 85
- Startbildschirm 26, 82, 83
- Stromversorgung 25, 27
- Subnet-Maske 88
- Sync. 77
- T**
- Tastensperre 81
- Technische Daten 123
- Tracking 77
- TV-Anzeige 49
- U**
- Übertragungsbereich 58
- Untermenü 74
- Unterstützte Bildschirmauflösungen
..... 119
- USER-Taste 81

V

Verbindung mit dem Trigger-Out-Anschluss	20
Verbindungsmodus	87
Verbundenes Gerät	57, 80
Versatz	76
Version	90
Verstärkung	76
Videoempfang	57, 80
Voll	34

W

Wechseln der Verbrauchsmaterialien	109
Weicher Fokus	36, 76
WiHD-Anzeige	49
WirelessHD	48, 80
Wireless-LAN-Menü	87
Wireless-LAN-Stärke	86

Z

Zoom	34
Zoomeinstellung	29
Zurücksetzen	77, 78, 82, 85