



Bedienungsanleitung

celexon Batterie Leinwand Motor
Professional Plus Tension -
Pearlstone



Vielen Dank für den Kauf dieses Produkts.

Für eine optimale Leistung und Sicherheit lesen Sie diese Anweisungen bitte sorgfältig durch, bevor Sie dieses Produkt anschließen oder betreiben. Bitte bewahren Sie diese Anleitung für eine spätere Verwendung auf.

WARNHINWEISE

Diese Bedienungsanleitung dient dazu, Sie mit der Funktionsweise dieses Produktes vertraut zu machen. Bewahren Sie diese Anleitung daher gut auf, damit Sie jederzeit darauf zugreifen können.

- Bitte beachten Sie vor der Montage das beiliegende Datenblatt mit weiteren Sicherheits- und Verwendungshinweisen.
- Beginnen Sie nicht mit der Montage, bevor Sie die komplette Bedienungsanleitung gelesen und diese verstanden haben.
- Führen Sie die Installation mit einer weiteren Person durch um eine sichere Montage zu gewährleisten.
- Entnehmen Sie das Produkt der Verpackung und entfernen alle Verpackungsmaterialien. Achten Sie darauf, dass sich kein Verpackungsmaterial am oder im Produkt befindet. Sollten Sie Verpackungsbeschädigungen feststellen, prüfen Sie zusätzlich ob Beschädigungen am Produkt zu finden sind. Sollten Sie äußerliche Beschädigungen an dem Gerät oder unerwartete oder unübliche Funktionsweisen feststellen, darf das Produkt nicht weiter genutzt werden. Kontaktieren Sie umgehend den Händler, bei dem Sie das Produkt gekauft haben oder celexon direkt (Web: www.celexon.de, Mail: info@celexon.de) für weitere Informationen.
- Um einen störungsfreien Betrieb sicherzustellen, darf das Produkt ausschließlich in Innenbereichen eingesetzt werden, es ist NICHT zur Nutzung im Freien geeignet.
- Die Nutzung des Geräts und Zubehörteilen ist Kindern unter 16 Jahren verboten.
- Sorgen Sie dafür, dass keine Kinder mit den Geräten spielen oder sich ohne Aufsicht in der Nähe aufhalten.
- Ein Umbauen oder Verändern des Produktes beeinträchtigt die Produktsicherheit.
- **Achtung Verletzungsgefahr!** Öffnen Sie das Produkt niemals eigenmächtig. Führen Sie Reparaturen nie selbst aus!
- Verwenden Sie das Produkt nicht in der Nähe von Gas- oder Wassergerätschaften oder in staubiger Umgebung.
- Behandeln Sie das Produkt sorgfältig. Es kann durch Stöße, Schläge oder Fall aus bereits geringer Höhe beschädigt werden.
- Halten Sie das Produkt fern von Feuchtigkeit und Hitze.
- Tauchen Sie das Produkt niemals in Wasser oder andere Flüssigkeiten.
- Verwenden Sie das Produkt nur in seiner bestimmungsgemäßen Art und Weise. Eine anderweitige Verwendung kann zu Beschädigungen am Produkt oder in dessen Umgebung führen.
- Kinder sollten nicht unbeaufsichtigt die Leinwand nutzen, bzw. darunter spielen.

- Ziehen Sie die Schrauben fest, aber überdrehen diese nicht. Ein zu festes Anziehen (z.B. Durch Verwendung eines Akkuschraubendrehers) kann Schäden verursachen und den sicheren Halt der Leinwand beeinträchtigen.
- Hängende Lasten müssen mindestens zweimal jährlich auf Festigkeit und Tragfähigkeit geprüft werden.
- **Achtung Verletzungsgefahr!** Das Gerät schließt bündig und fest im eingefahrenen Zustand – halten Sie Finger, Hände oder andere Kleinteile von der Öffnung fern.
- Alle Zuleitungen und Kabel dürfen nicht zusätzlich belastet werden und müssen so verlegt werden, dass diese nicht beschädigt oder gequetscht werden.
- Bei Nichtbeachtung obiger Anweisungen kann es zu Personenschäden und Beschädigungen des Produktes oder Geräten die daran angeschlossen sind kommen. Auch kann bei fehlerhafter Installation oder Verwendung die Garantie erlöschen.
- Wenn Sie beim Verwenden des Produktes unsicher sind, kontaktieren Sie Fachpersonal, Ihren Händler oder celexon direkt (Web: www.celexon.de, Mail: info@celexon.de).
- Technische Änderungen und Irrtümer vorbehalten.

Der Hersteller übernimmt keine Verantwortung für Sachschäden oder Personenschäden, wenn die Leinwand außerhalb der empfohlenen Spezifikationen verwendet wird, oder bei unsachgemäßer Installation. Verwenden Sie diese Leinwand **nicht in der Nähe von Heizungen oder Klimaanlage**. Montieren und nutzen Sie das Produkt ebenfalls **nicht in direktem Sonnenlicht oder vor einem Fenster**. Aufgrund der temperaturempfindlichen PVC Oberfläche kann es zu nachhaltiger Beschädigung des Projektionstuchs kommen.

Wir empfehlen Ihnen, nach der Lieferung ca. 2 Stunden mit der Montage zu warten. So kann sich die Leinwand akklimatisieren. Warten Sie ca. 24 Stunden, wenn die Leinwand von besonders kalter in eine warme Umgebung (oder umgekehrt) gebracht wird.

Bitte **vermeiden Sie jegliche Flecken auf der Tuchoberfläche**. Diese könnten sich möglicherweise nicht mehr entfernen lassen.

Die **Positionen der Endpunkte am Motor** sind bereits werksseitig optimal eingestellt und dürfen nicht verändert werden. Gerade bei Motor-Leinwänden sollte immer die gesamte Tuchlänge verwendet werden, um die beste Planlage zu gewährleisten. Eine Justierung um wenige cm der Endabschaltpunkte sollte nur von Personen mit Fachkenntnissen und in Rücksprache mit dem Hersteller erfolgen. Eine Fehlerhafte Einstellung kann zu einer Beschädigung der Projektionsfläche führen.

HAFTUNGSAUSSCHLUSS

Die Angaben in diesem Dokument können ohne vorherige Ankündigung durch den Hersteller geändert werden. Änderungen werden jeweils in den folgenden Versionen dieses Handbuchs ergänzt. Irrtümer ausgeschlossen.

PFLEGEHINWEIS

Reinigen Sie die Leinwand NIEMALS mit Alkohol oder anderen Reinigungsmitteln, die Lösungsmittel enthalten. Benutzen Sie nur ein weiches und sauberes Tuch. Mit einer milden Seifenlauge (max. 5%) kann gegebenenfalls Schmutz von der Oberfläche entfernt werden. Vermeiden Sie unbedingt den Kontakt mit spitzen oder scharfen Gegenständen. Diese könnten das Projektionstuch nachhaltig beschädigen. Weitere Hinweise entnehmen Sie den beiliegenden Leinwandhinweisen.

TECHNISCHE DATEN

Spannung:	220 V ~ 240 V, 50 Hz
Verbrauch:	36 W (MAX) 0,4 W (Standby)
Steuerung:	Funk-Fernbedienung
Integrierte Batterie:	DC 14.8 V, 3.000 mAh
Fernbedienung Batterie:	Knopfzelle CR2450, 3 V (Nicht im Lieferumfang enthalten)
Netzteil:	DC 16,8 V, 3 A

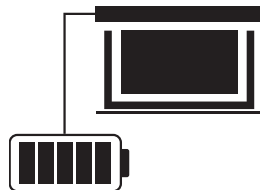

LIEFERUMFANG



1x Leinwand



1x Funk-Fernbedienung



1x Funk USB Trigger



1x Ladegerät



2x Transportsicherung A
Beschwerungsstange



2x Transportsicherung B
Beschwerungsstange

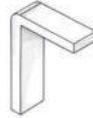

2x L-Transportsicherung
Beschwerungsstange



4x Klettband Binder



4x Kunststoff-Dübel



4x Schrauben



1x Bedienungsanleitung

INSTALLATIONSHINWEIS

Installieren Sie die Leinwand an einer für alle Betrachter gut sichtbaren Position! Die optimale Installationshöhe entspricht der Position der Betrachter bei ausgefahrenem Tuch: Augenhöhe = unteres Drittel der Bildfläche.

Die Leinwand kann an der Wand/ Decke installiert oder an der Decke an Karabinern (nicht im Lieferumfang enthalten) aufgehängt werden (**die Ösen zur Aufnahme der Karabiner befinden sich bereits an der Seitenkappe - für eine reine Wand- oder Deckenmontage müssen die Ösen vorab demontiert werden**). Bitte achten Sie darauf, dass die metallischen Unterlegplatten auch bei der Wand- und Deckenmontage verwendet werden, da sonst keine sichere Installation gewährleistet werden kann. Das beiliegende Montagematerial ist für eine massive Steinwand gedacht. Beschaffen Sie sich ggf. passendes Montagematerial für Ihren Installationsuntergrund.

MONTAGE AN DER DECKE (ÜBER ÖSEN)

Messen Sie den Abstand zwischen den Ösen. Markieren Sie die Punkte an der Decke und achten darauf, dass die Ösen in Flucht zu einander und parallel zur Wand ausgerichtet sind. Bohren Sie die Löcher an den Markierungen im passenden Durchmesser zu den eingesetzten schließbaren Schraubkarabinern vor, schrauben diese fest in die Decke (gem. Angaben des Herstellers und entsprechend der Last der Leinwand) und hängen die Leinwand mit Hilfe der Karabiner ein.

Kontrollieren Sie abschließend alle Halterungen und Karabiner auf festen Sitz. Achten Sie darauf, dass diese so angebracht sind, dass die Leinwand ohne Verwindung waagrecht hängt und an den Ösen weder seitlicher Zug noch Druck entsteht.

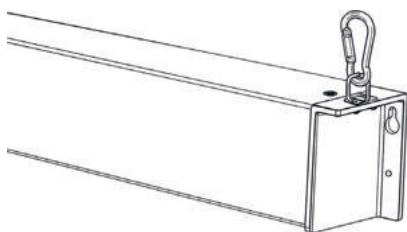
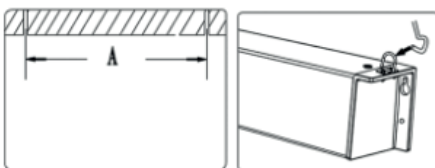
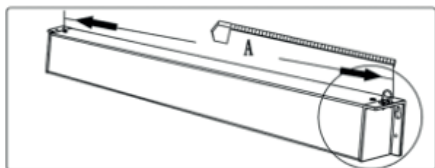
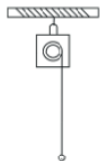

MONTAGE AN DER DECKE (GESCHRAUBT)

Messen Sie den Abstand der Löcher in den Seitenkappen (Zwei pro Kappe) und übertragen diese auf die Decke. Bohren Sie die Löcher an den Markierungen im passenden Durchmesser zum Montagematerial vor, setzen dieses ein und schrauben die Leinwand fest.

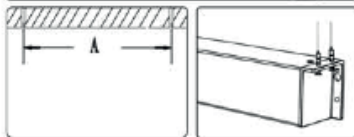
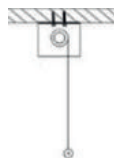

Achten Sie auf Parallelität der Löcher zur Wand! Nutzen Sie für Ihren Untergrund passende Dübel und Schrauben.

Achtung: Ziehen Sie die Schrauben nicht zu fest an! Wenn Sie Risse in den Kappen feststellen, müssen diese ausgewechselt werden! Die Leinwand darf nicht mit beschädigten Kappen genutzt und muss ggf. sofort abgehängt werden. Bitte achten Sie darauf, dass die metallischen Unterlegplatten / Scheiben auch bei der Wand- und Deckenmontage verwendet werden, da sonst keine sichere Installation gewährleistet werden kann.

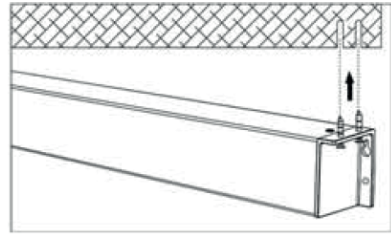

MONTAGE AN DER WAND

Messen Sie den Abstand der Löcher in den Seitenkappen (Zwei pro Kappe) und übertragen diese auf die Wand. Bohren Sie die Löcher an den Markierungen im passenden Durchmesser zum Montagematerial vor und setzen das Material ein. Achten Sie darauf, dass die Bohrungen absolut waagrecht sind (Wasserwaage!).

Nutzen Sie für Ihren Untergrund passende Dübel und Schrauben. Schrauben Sie die beiden oberen Schrauben bis auf 1 cm in die Wand und hängen die Leinwand beidseitig jeweils in das obere Loch.

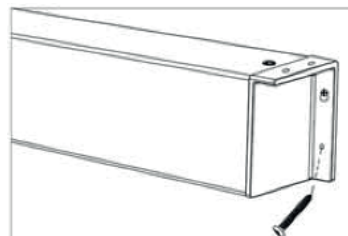
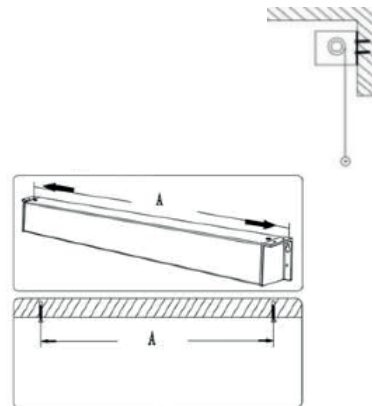

Achten Sie darauf, dass die Leinwand gerade und in Waage installiert ist. Ziehen Sie die Schrauben fest und bringen jeweils beidseitig die unteren Schrauben in der Seitenkappe an.

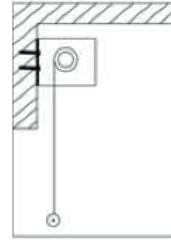

Achtung: Ziehen Sie die Schrauben nicht zu fest an! Wenn Sie Risse in den Kappen feststellen, müssen diese ausgewechselt werden! Die Leinwand darf nicht mit beschädigten Kappen genutzt und muss ggf. sofort abgehängt werden. Bitte achten Sie darauf, dass die metallischen Unterlegplatten / Scheiben auch bei der Wand- und Deckenmontage verwendet werden, da sonst keine sichere Installation gewährleistet werden kann.

BEDIENUNG

Hinweis: Entfernen Sie nach dem ersten Ausfahren vorsichtig alle Transportsicherungen von der Beschwerungsstange, um Schäden beim Einfahren zu vermeiden.

STEUERUNG ÜBER DIE GEHÄUSETASTEN

Seitenkappe links

(von vorne betrachtet)

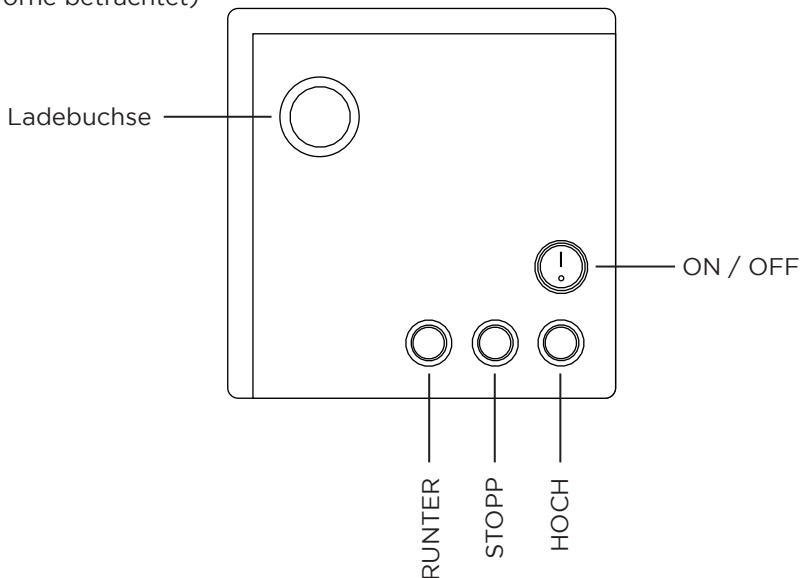

STEUERUNG ÜBER DIE FUNK-FERNBEDIENUNG

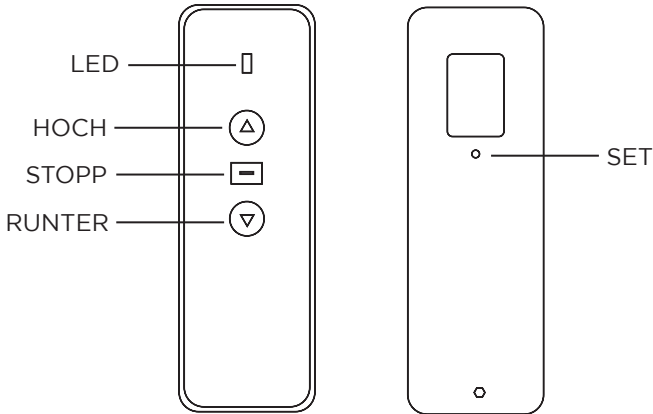

KOPPLUNG DER FUNK-FERNBEDIENUNG

Die Funkfernbedienung ist bereits werksseitig mit dem integrierten Empfänger gekoppelt. Sollte die Kopplung aufgehoben sein, gehen Sie bitte wie folgt vor:

SCHRITT 1

Drücken Sie gemäß der Abbildung die Taste am Motorkopf für 3 Sekunden. Die Leinwand fährt einmal aus und wieder ein.

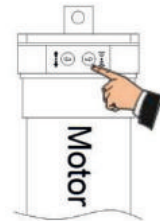

SCHRITT 2

Drücken Sie nun die „Hoch“-Taste auf der Fernbedienung für 1 Sekunde. Die Leinwand fährt erneut aus und wieder ein.

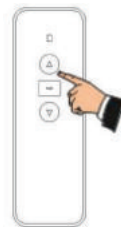

SCHRITT 3

Sobald die Leinwand wieder eingefahren ist der Kopplungsprozess abgeschlossen.

STEUERUNG ÜBER DEN USB FUNK TRIGGER

Der Funk Trigger ist bereits werksseitig mit dem integrierten Empfänger gekoppelt. Sollte die Kopplung aufgehoben sein, gehen Sie bitte wie folgt vor:

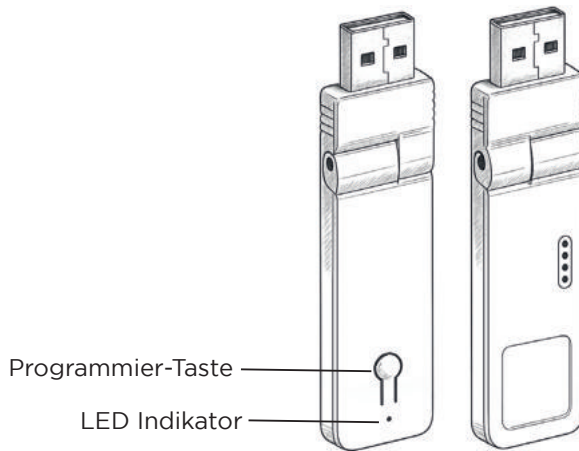

- Schließen Sie den Trigger am Projektor an. Drücken und halten Sie anschließend die **Programmier-Taste am Motor** für ca. 3 Sekunden, bis die Leinwand einmal kurz aus- und wieder einfährt.
- Drücken Sie danach die Programmier-Taste am Trigger einmal kurz. Die Leinwand fährt erneut kurz aus und wieder ein. Dies signalisiert eine erfolgreiche Kopplung.

Hinweis: Sollte die Kopplung erfolgreich sein, die Laufrichtung der Leinwand jedoch nicht korrekt sein, gehen Sie wie folgt vor:

- Ziehen Sie den Trigger vom Projektor ab. Drücken und halten Sie die Programmier-Taste am Trigger. Stecken Sie den Trigger anschließend wieder in den Projektor ein. Nach dem Einschalten wird die geänderte Laufrichtung durch ein kurzes Aus- und Wiedereinfahren der Leinwand bestätigt.

BEDIENUNG

SCHRITT 1:

Die Leinwand ist bei Lieferung zu ca. 80 % geladen.

Zum Laden der Leinwand schließen Sie das beiliegende Ladegerät an die Leinwand an und stecken Sie es in die Steckdose. (auf korrekte Spannung und passende Steckertyp achten). Das Kabel darf nicht auf heiße Flächen oder gespannt verlegt werden. Bei Nutzung einer Verlängerung, achten Sie auf die korrekte Spezifikation. Legen Sie vor der ersten Nutzung die passende Batterie in die Fernbedienung ein. Schalten Sie die ON/OFF Taste am Gehäuse auf ON.

SCHRITT 2: LEINWAND AUSFAHREN (FIG. 2)

Drücken Sie die „Runter“ Taste auf der Fernbedienung oder auf dem Gehäuse. Die Leinwand fährt aus und stoppt automatisch am eingestellten Endpunkt. Achten Sie darauf, dass keine Gegenstände oder Personen den Ausfahrweg der Leinwand behindern.

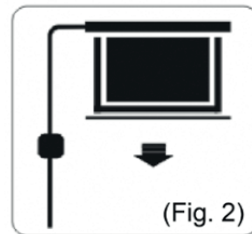

SCHRITT 3: LEINWAND EINFAHREN (FIG. 3)

Drücken Sie die „Hoch“ Taste auf der Fernbedienung oder auf dem Gehäuse. Die Leinwand fährt ein und stoppt automatisch am Gehäuse bzw. dem eingestellten oberen Endpunkt. Achten Sie darauf, dass keine Gegenstände oder Personen den Einfahrweg der Leinwand behindern.

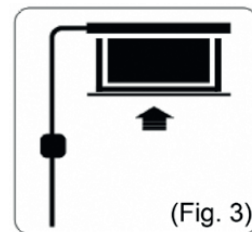

SCHRITT 4: LEINWAND STOPPEN

Um die Leinwand manuell zu stoppen, betätigen Sie den Stopp-Taster auf der Fernbedienung oder am Gehäuse.

Die Einstellung der Stopp-Punkte ist möglich. Bitte fordern Sie für diesen Vorgang die Anleitung bei Ihrem Fachhändler oder direkt über www.celexon.de an.

INFORMATION ZUR EU KONFORMITÄT

Hersteller: celexon Europe GmbH
Adresse: Gutenbergstraße 2, 48282 Emsdetten, DE
Produktname: celexon Batterie Leinwand Motor Professional Plus
Tension - Pearlstone

Hiermit erklärt celexon Europe GmbH, dass die celexon Batterie Leinwand Motor Professional Plus Tension - Pearlstone der Richtlinie 2014/53/EU entspricht. Die EU-Konformitätserklärung kann unter folgender Adresse heruntergeladen werden:
www.celexon.de/zertifikate



Das Symbol weist auf die getrennte Rücknahme elektrischer und elektronischer Geräte in EU-Ländern hin. Bitte werfen Sie das Gerät nicht in den Hausmüll. Informieren Sie sich über das in Ihrem Land gültige Rücknahmesystem und wenden Sie sich bei Fragen zum Entsorgungsprozess an Ihre Kommune oder Ihre örtliche Wert- und Schadstoffsammelstelle.