

Schnellstartanleitung

zappitiTM Reference

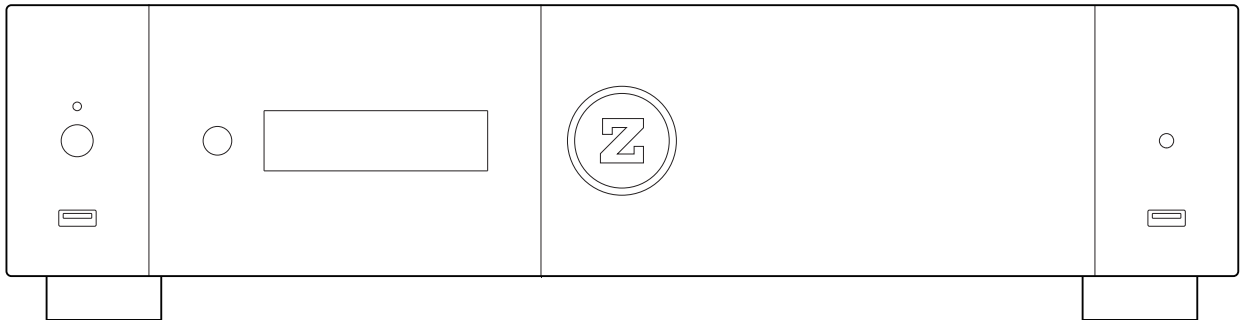

Deutsch



Hergestellt unter Lizenz von Dolby Laboratories.
Dolby und das Doppel-D-Symbol sind Marken von Dolby Laboratories.



DTS, das Symbol & DTS und das Symbol zusammen sind eingetragene Marken & DTS 2.0+Digital Out ist eine Marke von DTS, Inc. Das Produkt enthält Software. © DTS, Inc. Alle Rechte vorbehalten.



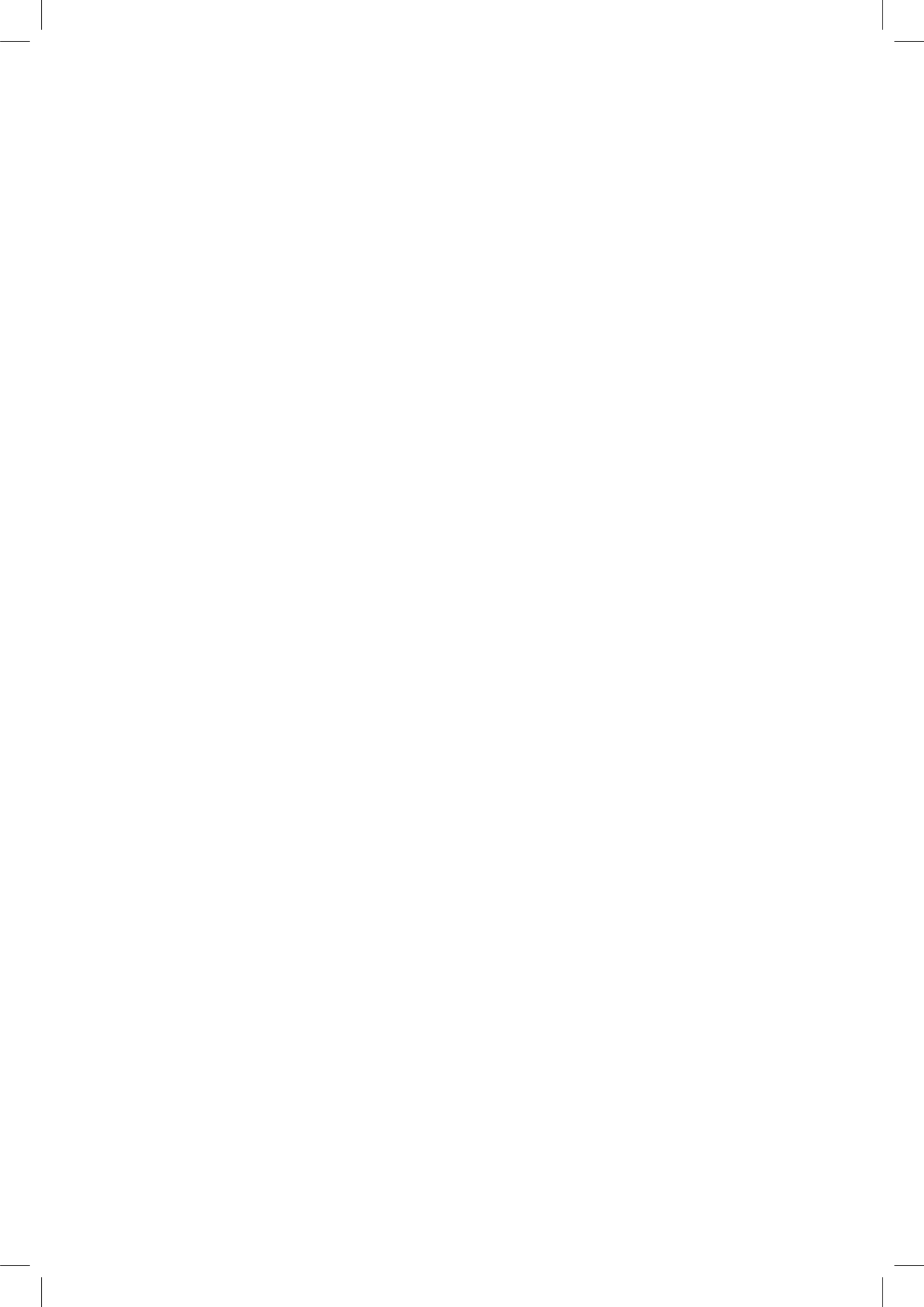



VORSICHT
GEFAHR EINES STROMSCHLAGS
NICHT ÖFFNEN



VORSICHT: UM DIE GEFAHR EINES STROMSCHLAGS ZU VERRINGERN, ENTFERNEN SIE NICHT DIE ABDECKUNG (ODER DIE RÜCKSEITE). KEINE VOM BENUTZER ZU WARTENDEN TEILE IM INNEREN. ÜBERLASSEN SIE DIE WARTUNG QUALIFIZIERTEM FACHPERSONAL



Der Blitz mit einem Pfeilsymbol in einem gleichseitigen Dreieck soll den Benutzer auf das Vorhandensein von nicht isolierter "gefährlicher Spannung" innerhalb des Produktgehäuses hinweisen. Diese ist stark genug, um einen elektrischen Schlag für Personen zu verursachen.



Das Ausrufezeichen in einem gleichseitigen Dreieck soll den Benutzer auf wichtige Betriebs- und Wartungsanweisungen in den dem Gerät beiliegenden Unterlagen hinweisen.

WARNUNG:

UM DIE GEFAHR EINES FEUERS ODER STROMSCHLAGS ZU VERRINGERN SETZEN SIE DAS GERÄT NICHT REGEN ODER FEUCHTIGKEIT AUS. GEFÄHRLICHE HOCHSPANNUNGEN SIND IM INNEREN DES GEHÄUSES VORHANDEN. ÖFFNEN SIE NICHT DAS GEHÄUSE. ÜBERLASSEN SIE DIE WARTUNG NUR QUALIFIZIERTEM PERSONAL. DAS GERÄT DARF WEDER TROPF- NOCH SPRITZWASSER AUSGESETZT WERDEN UND ES DÜRFEN KEINE MIT FLÜSSIGKEITEN GEFÜLLTE GEGENSTÄNDE, WIE Z.B. VASEN AUF DAS GERÄT GESTELLT WERDEN.

VORSICHT:

EXPLOSIONSGEFAHR BEI UNSACHGEMÄSSEM BATTERIEWECHSEL. NUR DURCH DEN GLEICHEN ODER EINEN GLEICHWERTIGEN TYP ERSETZEN. ABDECKUNGEN NICHT ÖFFNEN UND NICHT SELBST REPARIEREN. ÜBERLASSEN SIE DIE WARTUNG QUALIFIZIERTEM PERSONAL.

Lokale elektrische Spannung

Bevor Sie Ihr Zappiti-Produkt an Ihr Stromnetz anschließen, vergewissern Sie sich bitte, dass der Spannungsschalter auf die richtige Spannung für das örtliche Stromnetz eingestellt ist.

200-240V:

Europe / Middle East / Australia / Asia / India / Russia China / Africa / Peru / Chile / Argentina / Bolivia Paraguay Uruguay / New Zealand / Thailand

110-120V:

North & Central America / Japan / Equator / Venezuela Colombia / Suriname

Brazil / Saudi Arabia / Vietnam : Abhängig von der Region.

Mehr Informationen erhalten

Aufgrund der regelmäßigen Weiterentwicklung und das hinzufügen neuer Funktionen durch Firmware- und Software-Updates ist es unmöglich, alle Funktionen in diesem Benutzerhandbuch zu behandeln. Aus diesem Grund laden wir Sie ein, unsere Zappiti Online-Wissensdatenbank zu besuchen. Dort finden Sie eine große Anzahl von Tutorials und verschiedene Hilfethemen zur Verwendung des Media Players und der Zappiti-Anwendungen: zappiti.uservoice.com/knowledgebase

Über Zappiti

Zappiti ist ein französisches Unternehmen mit Sitz in Paris. Zappiti entwickelt und produziert ausschließlich professionelle Video Management Systeme, die höchste Qualität, hervorragende Leistung und bestmögliche Benutzerfreundlichkeit bieten. Die Teams für Software-Entwicklung und -Ingenieurwesen, Design und Support befinden sich in Frankreich (Europa).

Alle Zappiti-Produkte wurden entwickelt, um unseren Endkunden einen bequemen und intuitiven Zugang zu ihrer gesamten Filmsammlung in atemberaubender 4K High Definition-Auflösung zu ermöglichen. Die preisgekrönten Zappiti-Geräte werden erfolgreich eingesetzt, um das Filmerlebnis in privaten und gewerblichen Umgebungen auf der ganzen Welt zu verbessern.

Um die ultimative Leistung zu gewährleisten, werden alle Zappiti-Geräte über ein weltweites Netzwerk von etablierten und angesehenen Vertriebspartnern an autorisierte Wiederverkäufer geliefert.

Zappiti-Produkte werden in über 50 Ländern weltweit vertrieben.



WEEE Symbol

Korrekte Entsorgung dieses Produkts. (Elektro- und Elektronik-Altgeräte) Anwendbar in der Europäischen Union und anderen europäischen Ländern mit getrennten Sammelsystemen. Diese Kennzeichnung auf dem Produkt, dem Zubehör oder der Literatur weist darauf hin, dass das Produkt und sein elektronisches Zubehör (z. B. die Fernbedienung) am Ende ihrer Nutzungsdauer nicht mit dem Hausmüll entsorgt werden dürfen. Um mögliche Schäden für die Umwelt oder die menschliche Gesundheit durch unkontrollierte Entsorgung zu vermeiden, trennen Sie diese Gegenstände bitte von anderen Arten von Haushaltsabfällen und recyceln Sie sie verantwortungsvoll, um die nachhaltige Wiederverwendung von Materialressourcen zu fördern.

Weitere Informationen finden Sie hier: <http://ec.europa.eu>



CE mark

Dieses Produkt entspricht den europäischen Richtlinien zur Niederspannung (2006/95/EG), zur elektromagnetischen Verträglichkeit (2004/108/EG) und zur umweltgerechten Gestaltung energieverbrauchsrelevanter Produkte (2009/125/EG), wenn es gemäß dieser Bedienungsanleitung verwendet und installiert wird.

Wichtige Sicherheitshinweise

- 1) Lesen und beachten Sie diese Anleitung.
- 2) Beachten Sie alle Warnungen.
- 3) Befolgen Sie alle Anweisungen.
- 4) Verwenden Sie das Gerät nicht in der Nähe von Wasser.
- 5) Nur mit einem trockenen Tuch reinigen.
- 6) Stellen Sie das Gerät nicht in der Nähe von Wärmequellen wie Heizkörpern, Heizregistern, Öfen oder anderen Geräten (einschließlich Verstärkern) auf, die Wärme erzeugen.

Inhaltsverzeichnis

Deutsch

Schnellstartanleitung

- 4 • Allgemein, Hauptmerkmale
- 5 • Organisieren Sie Ihre Videosammlung mit Film Covers
- 6 • Paketinhalt, HDMI-Kabel, IR-Verlängerung
- 7 • Äußeres (Vorderansicht, Rückansicht), Programmier Tasten zur Steuerung von TV oder anderen Geräten
- 8 • Fernbedienung, Steuerung von Drittanbietern
- 9 • Anschließen des Zappiti an den Fernseher ohne AV-Receiver
- 9 • Anschließen des Zappiti an den Fernseher über den AV-Receiver
- 12 • Anschließen von USB-Laufwerken, Verwendung der internen Festplatten, SD-/MMC-Karten
- 13 • Zappiti Video, Zappiti Music, Zappiti Explorer, Wie erstelle ich ein Zappiti-Konto?
- 14 • Zugriff auf Netzlaufwerke und Zugriff auf Zappiti Storage
- 14 • Wie Sie Ihre Dateien mit Zappiti Explorer übertragen
- 14 • Diashow-Funktion
- 14 • Eigenschaften (Info-taste)
- 14 • So installieren Sie eine Drittanbieter-App
- 14 • Hinzufügen einer App-Verknüpfung zur Startseite
- 15 • Ethernet, Wi-Fi, Bluetooth, Ethernet-Filter
- 15 • Verwendung von Zappiti Music, Steuerung des Zappiti über Ihr Tablet/Smartphone
- 16 • Wie man eine Filmsammlung in Zappiti Video erstellt
- 17 • Zappiti Video (Allgemein), Fehler bei falscher Speicher-ID
- 17 • Wie man einen Film / eine Episode identifiziert, wie man einen Film / eine Episode löscht
- 18 • Wie identifiziert man nicht identifizierte Filme und Serien?
- 18 • 3D-, 4K- und UHD-Dateien
- 18 • So ändern Sie ein Hintergrundbild
- 18 • Zappiti Skins
- 18 • Mehrere Festplatten
- 19 • Jugendschutz
- 19 • Persönliche Kategorien
- 19 • Zappiti Autostart
- 19 • Suchmaschine
- 19 • Sagas / Gruppen
- 20 • Optionen für die Anzeige von Untertiteln
- 20 • Zoom- und Seitenverhältniseinstellungen während der Wiedergabe
- 21 • Zappiti Soundtrack
- 22 • Firmware Upgrade
- 22 • Werksreset
- 22 • Hardwarereset
- 23 • Benutzer Support & Zappiti Db



Wechselstromanschluss und Wechselspannungsschalter

Der Eingang ist der Typ IEC60-320 C14. Der Wechselspannungsschalter kann manuell auf 100V ~ 120V oder 220V ~ 240V eingestellt werden, bitte legen Sie den Schalter entsprechend Ihrer Netzspannung um. Verwenden Sie nur das mitgelieferte Netzkabel oder ein zugelassenes Netzkabel mit einem Stecker vom Typ IEC60-320 C14.

Allgemein

Der Zappiti Reference ist eine All-in-One Lösung für die Videowiedergabe mit HDMI 2.0a, Dual-HDMI-Ausgang, Dual-HDD-Rack-Gehäuse (bis zu 40 TB), hochwertiger Stromversorgung, HDR10+ und Dolby Vision.

Hauptmerkmale

- **HDR:** Schauen Sie Ihre HDR-, HDR10+ und Dolby Vision Inhalte auf einem kompatiblen Bildschirm
- **HDR Kovertierung:** Konvertieren Sie Ihre HDR-Videoinhalte in SDR, um sie auf Ihrem 1080p-Bildschirm anzuzeigen
- **Dual HDMI:** Verwenden Sie den zweiten HDMI-Anschluss, um Audio und Video zu trennen
- **4K 50/60p:** Schauen Sie Ihre 4K-Videoinhalte in 3840x2160p bei 50 Hz oder 60 Hz (HDMI 2.0a)
- **MKV Player:** Wiedergabe von SD-, HD- und UHD-Videoinhalten in MKV, M2TS, DVD/BD/UHD-ISO (mit Menüs) und anderen modernen Videodatei-Containern und -Formaten, einschließlich des hochwertigen HEVC/H.265-Video-codes mit sehr hohen Bitraten von bis zu 400 Mbp/s
- **Dual HDD Rack mit Hot-Swap-Funktion:** Einfaches und schnelles Einsetzen und Austauschen von internen 3,5" SATA-Festplatten mit bis zu 40 TB (2x 20 TB)
- **Netzwerk Player:** Verbinden Sie Ihren Zappiti mit Ihrem lokalen Netzwerk und genießen Sie Ihre Inhalte von einem PC/MAC oder einem NAS über SMB
- **USB Anschlüsse:** Bequemer Anschluss von Festplatten, USB-Flash-Laufwerken, USB-Kartenlesern, Computermaus/Tastatur und anderen USB-Speichergeräten
- **USB Anschluss 3.1 und Typ-C:** Lesen oder kopieren Sie Ihre Dateien mit extrem hoher Geschwindigkeit
- **Vollständige Palette an A/V-Anschlüssen:** Koaxialer und optischer S/PDIF-Audioausgang, analoger HiFi-Audioausgang mit XLR symmetrisch und RCA, CVBS, HDMI 2.0 CEC, nur HDMI Audio, HDMI Eingang
- **Multikanal-Heimkino-Audio:** Bitstream (RAW), downmix LPCM stereo
- **Hi-Res Musikwiedergabe:** Spielen Sie Ihre Musikdateien in Hi-Res Audio-Qualität ab, einschließlich DSD
- **Zappiti Music Control :** Steuern Sie die Musik über Ihr Tablet/Smartphone ohne Bildschirm
- **Flexibilität der Videoausgabe:** Ausgabe von Videos in beliebigen Auflösungen und Formaten, einschließlich SD, 1080p (1920x1080), Ultra HD (3840x2160p) und echtem 4K (4096x2160p) mit bis zu 12 Bit Primärfarbe
- **Automatische Framerate:** Automatische Framerate-Erkennung 24/50/60p (kompatibel 24.000 Hz / 23.976 Hz)
- **Wiedergabespeicher:** Setzt die Wiedergabe an der letzten Position fort
- **Erweiterter Dateibrowser:** Komfortabler Dateibrowser mit leistungsstarker Dateiverwaltung (auswählen, alles auswählen, kopieren, ausschneiden, einfügen, löschen, umbenennen, ...)
- **Beleuchtete Fernbedienung:** Hochwertige Fernbedienung mit Direktzugriff und Tastenkombinationen mit hintergrundbeleuchteten Tasten und speicherbaren Tasten zur Steuerung eines anderen Geräts.
- **IR Verlängerungskabel:** Verstecken Sie Ihren Zappiti in einem Schrank und steuern Sie ihn über den mitgelieferten IR Verlängerung.
- **Wi-Fi 5 GHz mit 2 abnehmbaren Antennen:** Geben Sie Ihre Videoinhalte drahtlos mit hoher Bitrate wieder
- **Hi-End R-Typ Leistungstransformator:** Hochwertiges Netzteil für extrem niedriges Audio-/Video-Rauschen.

Abstimmen für zukünftige Funktionen

Um eine neue Funktion vorzuschlagen oder für eine kommende Funktion zu stimmen, besuchen Sie bitte: zappiti.userservice.com

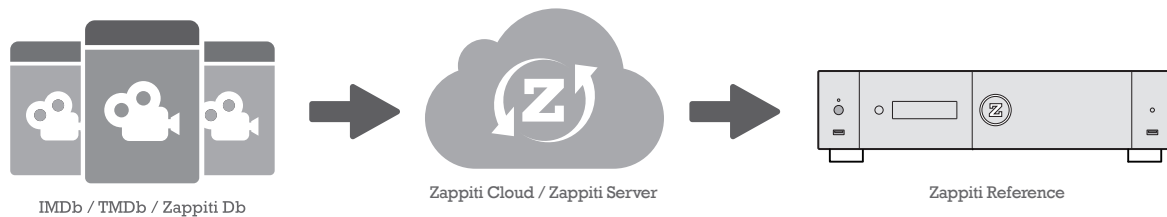

Organisieren Sie Ihre Videosammlung mit Film Covers

- **Zappiti Video Interface:** Durchsuchen Sie Ihre Film- und Seriensammlung mit Titelbild und Medieninformationen: (Untertitel, Schauspieler, Regisseur, Erscheinungsdatum...). Zappiti bietet einen automatischen Kategorie-Index für Filme und Serien direkt auf dem Player, ohne dass ein Computer erforderlich ist.
- **Zappiti Suche:** Einfacher Zugang zu Ihren Filmen oder Serien, dank der leistungsstarken Suchmaschine von Zappiti in Kombination mit intelligenten Filtern (Schauspieler, Regisseur, Länge, Bewertung, Erscheinungsdatum...).
- **Zappiti Stand-Alone:** Hinzufügen, Bearbeiten oder Löschen von Filmcovern direkt auf Ihrem Zappiti über die Fernbedienung (kein PC erforderlich). Ändern Sie die Cover, bearbeiten Sie die Synopsis, ändern Sie die zugehörige Kategorie, erstellen und organisieren Sie Ihre eigenen persönlichen Kategorien, etc.
- **Zappiti Autostart:** Aktivieren/deaktivieren Sie den Start von Zappiti Video beim Systemstart durch die Zappiti-Einstellung.
- **Zappiti Kollektionen:** Erstellen und verwalten Sie eine Sammlung für jedes Familienmitglied oder eine Sammlung nach Festplatte und wechseln Sie einfach von einer Sammlung zur anderen.
- **Jugendschutz:** Mit der Jugendschutzfunktion können Sie Filme als "Kinderfilme" kennzeichnen und den Zugang zu anderen Filmen mit einem PIN-Code sperren. So können Ihre Kinder sicher nur auf ihre Filme zugreifen! Außerdem bietet der Jugendschutzmodus einen direkten Zugang zu den Filmen und sorgt so für mehr Benutzerfreundlichkeit.
- **Film Sagas:** Die Saga-Filme werden automatisch in Gruppen zusammengefasst und nach Erscheinungsdatum sortiert. Ein der Sammlung gewidmetes Saga-Cover ist mit der Gruppe verbunden und die Filme werden in einem atemberaubenden Karussell mit tollen 3D-Bewegungseffekten angezeigt!
- **Automatisch gesehener Status:** Ihre Filme und Episoden werden automatisch mit dem Status "Gesehen" oder "Laufend" gekennzeichnet. Und wenn Sie eine Serie zu Ende sehen, bietet Zappiti automatisch an, die nächste Episode zu starten!
- **Zappiti Next:** Direkter Zugriff auf die aktuelle oder nächste Episode / Film von Saga direkt von der Zappiti Video Homepage.
- **Zappiti Soundtrack:** Mit dem erstaunlichen Zappiti Soundtrack können Sie Ihre Sammlung erkunden, während Sie den Soundtrack zu Ihren Filmen, Serien und Sagen hören.
- **Zappiti Widescreen:** Stellen Sie die Benutzeroberfläche auf das Seitenverhältnis 2,35:1 ein.
- **Zappiti Offline:** Speichern Sie eine Sammlung lokal und nutzen Sie sie ohne Internetverbindung.
- **Zappiti Trailers:** Sehen Sie sich den Trailer Ihrer Filme an.
- **Zappiti Bonus Live:** Sehen Sie zusätzliche Inhalte wie Making Of, Deleted Scenes, Ausschnitte, Reviews, Blooper Reel, ... Die zusätzlichen Inhalte werden regelmäßig für mehr Ergebnisse aktualisiert.
- **Zappiti Sub:** Laden Sie die Untertitel eines Films oder einer Serie direkt von Zappiti herunter.
- **Zappiti Sync:** Dank Zappiti Sync werden Ihre Filmsammlungen automatisch mit Ihren anderen Zappiti-Playern, Tablets, Smartphones und all Ihren MAC- und PC-Computern synchronisiert!
- **Zappiti Explorer:** Zappiti Explorer ist der einfachste Weg, die Wiedergabe der meisten Multimedia-dateien wie UHD, BD und DVD ISO, BDMV, M2TS, MKV, MP4, MOV, MP3, FLAC, JPG... zu starten. Zappiti Explorer macht das Erforschen von Dateien so einfach!
- **Zappiti Video Control:** Steuern Sie Ihren Zappiti und verwalten Sie Ihre Filmsammlung mit Ihrem Tablet oder Smartphone (iOS / Android)..

Paketinhalt

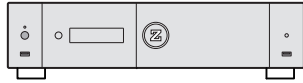

1

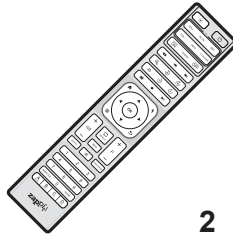

2

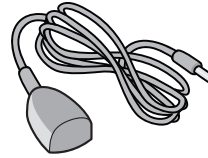

3

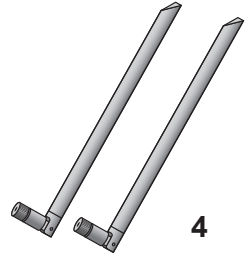

4

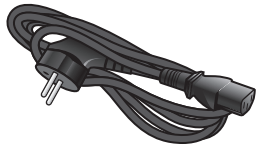

5



6

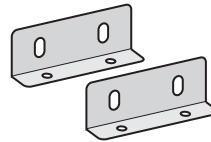

7

Hinweis: Zusätzliche Artikel (optional) können im Paket enthalten sein. Das ist abhängig von der Konfiguration des Players, der Region und dem Händler.

1. Zappiti Reference
2. IR Fernbedienung
3. IR Verlängerung
4. Wi-Fi Antennen

5. Stromkabel
6. Bluetooth Antenne
7. Rack Mount Kit

IR Verlängerung

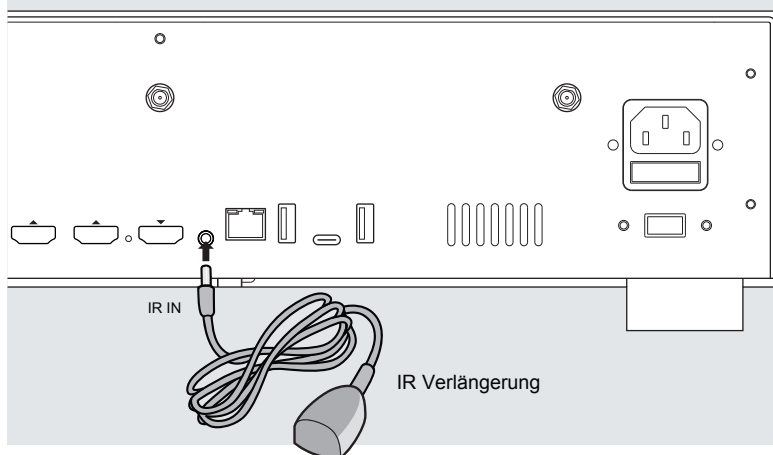

Wenn Ihr Zappiti hinter Geräten oder in einem geschlossenen Schrank versteckt ist, können Sie die mitgelieferte IR-Verlängerung verwenden. Schließen Sie diese an den IR IN-Anschluss an.

Vorderansicht

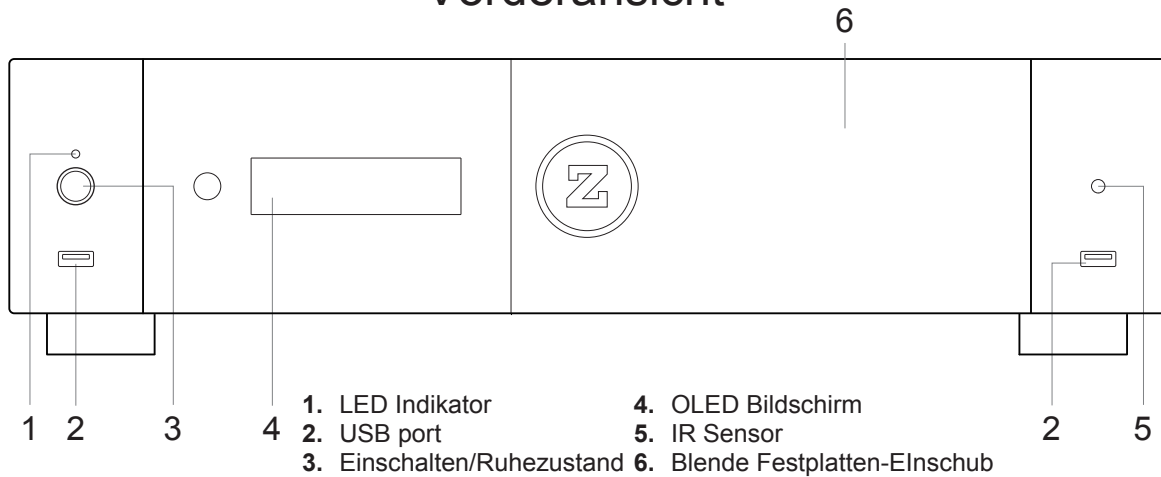

Rückansicht

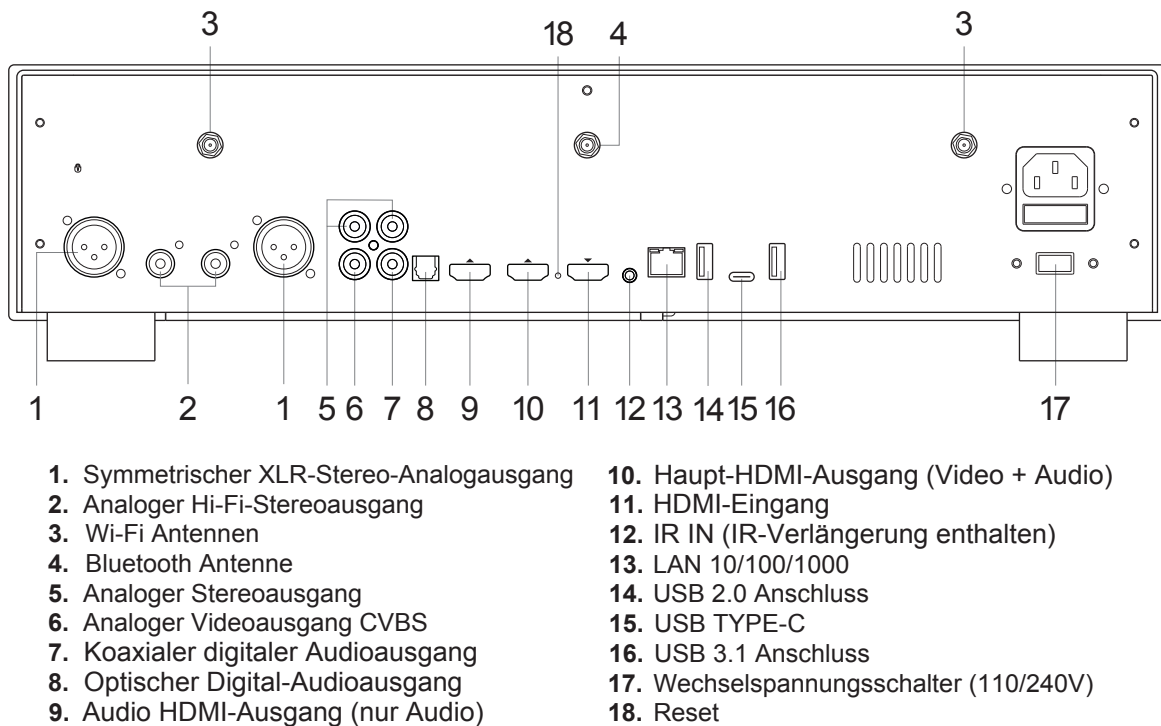

Programmiertasten zur Steuerung eines TV oder anderen Geräten

1. Drücken Sie die SET-Taste auf der Zappiti-Fernbedienung für 7 Sekunden.
2. Die POWER-Taste auf der Zappiti-Fernbedienung wird ROT.
3. Drücken Sie die Taste Ihrer Fernbedienung, die auf der Zappiti-Fernbedienung programmiert werden soll.
4. Die POWER-Taste auf der Zappiti-Fernbedienung blinkt ROT.
5. Drücken Sie auf Ihrer Fernbedienung die Taste, die Sie auf der Zappiti-Fernbedienung aufnehmen möchten.
6. Die POWER-Taste auf der Zappiti-Fernbedienung blinkt schnell und bleibt dann stehen. Die Aufnahme wird bestätigt.
7. Wiederholen Sie die Schritte 3 bis 6, wenn Sie weitere Tasten speichern möchten.
8. Drücken Sie zum Beenden und Speichern die SET-Taste auf der Fernbedienung des Zappiti. Die POWER-Taste schaltet sich aus.

Fernbedienung

1. **LICHT:** Schalten Sie die Hintergrundbeleuchtung der Fernbedienung ein.
2. **POWER:** Ein- und Ausschalten
3. **TV SEKTION:** Programmierbare Tasten zur Steuerung von TV oder anderen externen Geräten.
- 4-5. **POWER ON/OFF:** Diskrete Ein/Aus-Schaltung
6. **DIMMER:** LED an der Vorderseite EIN/AUS schalten
7. **LÖSCHEN:** Löschen / Aussehen Startseite ändern
- 8-9. **PREV/NEXT:** Zum vorherigen/nächsten Kapitel gehen
10. **ZOOM:** Vergrößern/Verkleinern (Overscan)
- 11-12. **-60/+60:** Zeitleistennavigation (-/+ 60 sek.)
- 13-14. **-10/+10:** Zeitleistennavigation (-/+ 10 sek.)
15. **3D:** 3D-Modus umschalten (2D / 3D)
16. **Seitenverhältnis:** Ändern Sie das Seitenverhältnis
17. **STOP:** Videowiedergabe stoppen
18. **PLAY/PAUSE:** Wiedergabe starten/anhalten
- 19-20. **HOCH:** Schneller Vorlauf. **RUNTER:** Schneller Rücklauf
- 21-22. **LINKS/RECHTS:** Zeitleistennavigation (-/+1 min).
23. **HOME:** Zum Hauptmenü (Startbildschirm).
24. **CURSOR:** Wechseln Sie in den virtuellen Mausmodus
25. **MENU:** PopUp-Menü ein-/ausblenden.
26. **ZURÜCK:** Zurück oder Wiedergabe stoppen.
- 19-22. **PFEILE:** Navigieren in der Menüauswahl
27. **OK:** Bestätigen
- 28-29. **LAUTSTÄRKE +/-:** Lautstärke erhöhen/verringern
30. **REPEAT:** Wiederholungswiedergabe (Datei, alle, aus).
31. **INFO:** Ein- und Ausblenden der Pop-up-Informationen (Eigenschaften).
- 32-33. **PAGE +/-:** Zeitleistennavigation (+/-10 sek).
34. **ZAPPITI:** Zu Zappiti Video wechseln
35. **STUMM:** Ton stummschalten
36. **EXPLORER:** Zu Zappiti Explorer wechseln
37. **Nummernblock:**
 - 1-9: direkter Zugriff auf 10 - 90% (Videowiedergabe oder Filmliste)
 - 0: Neustart von Anfang an (Videowiedergabe oder Filmliste)
38. **SUBTITLE:** Untertitel wechseln
39. **AUDIO:** Tonspur wechseln
40. **ROT (A):** Für zukünftige Funktionen
41. **GRÜN (B):** Zu den Android Einstellungen
42. **GELB (C):** Zur HDMI IN Aufnahme.
43. **BLAU (D):** Zum Firmware Update

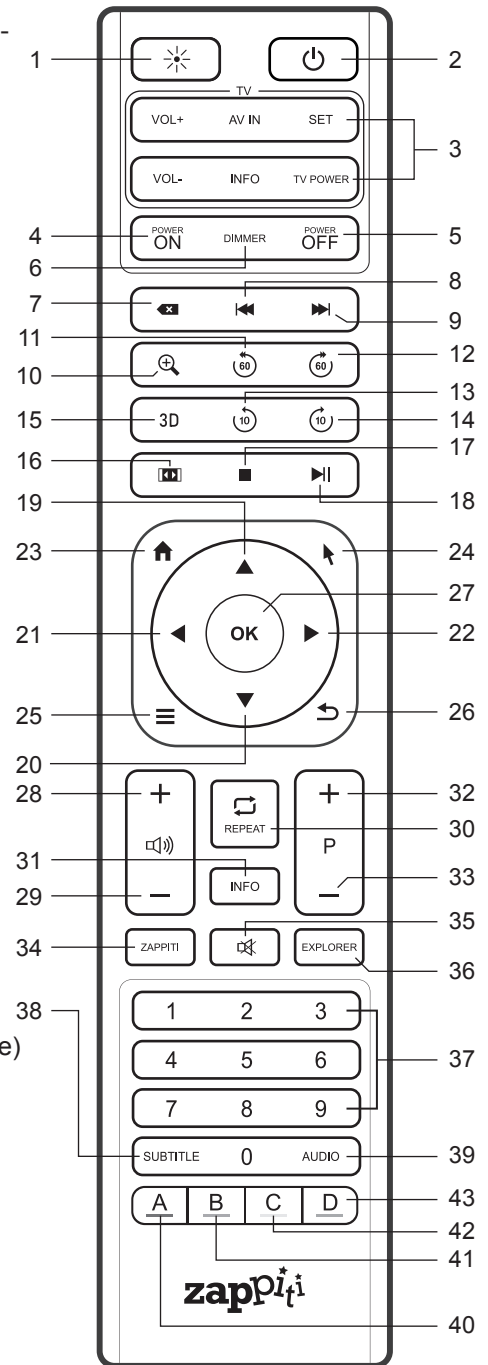

Benutzung der Fernbedienung

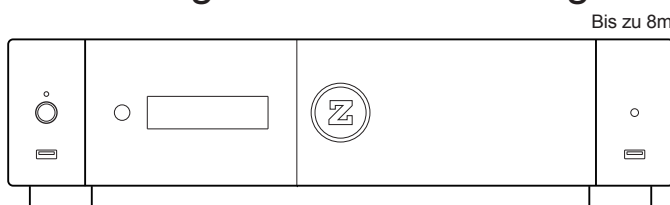

Wenn Sie die Fernbedienung verwenden, sollten Sie die Vorderseite der in einem Winkel von $\pm 60^\circ$ auf den Infrarotsensor an der Vorderseite des Geräts richten.

*Bitte verwenden Sie Alkalibatterien.
Bitte beachten Sie die Polarität beim Einlegen der Batterien.*



Steuerung durch Dritte

Sie können Ihren Zappiti mit Geräten von Drittanbietern wie Control4, Crestron, RTI, ProControl, Logitech, Pronto, Elan... steuern.

Mehr Informationen:

zappiti.uservice.com/knowledgebase

Anschließen des Zappiti an den Fernseher ohne AV-Receiver

Wenn Sie keine/n Soundbar oder AV-Receiver besitzen ist es am bequemsten und einfachsten Ihren Zappiti direkt an Ihren Fernseher anzuschließen. Verbinden Sie dazu den Haupt-HDMI-Ausgang Ihres Zappiti mit einem freien HDMI-Eingang Ihres Fernsehers oder Bildschirmes. Wenn Sie einen Projektor haben, verwenden Sie bitte einen AV-Receiver (nächstes Verfahren) oder einen analogen Audioverstärker und verbinden Sie ihn mit den analogen Ausgängen des Zappiti über RCA- oder XLR-Kabel.

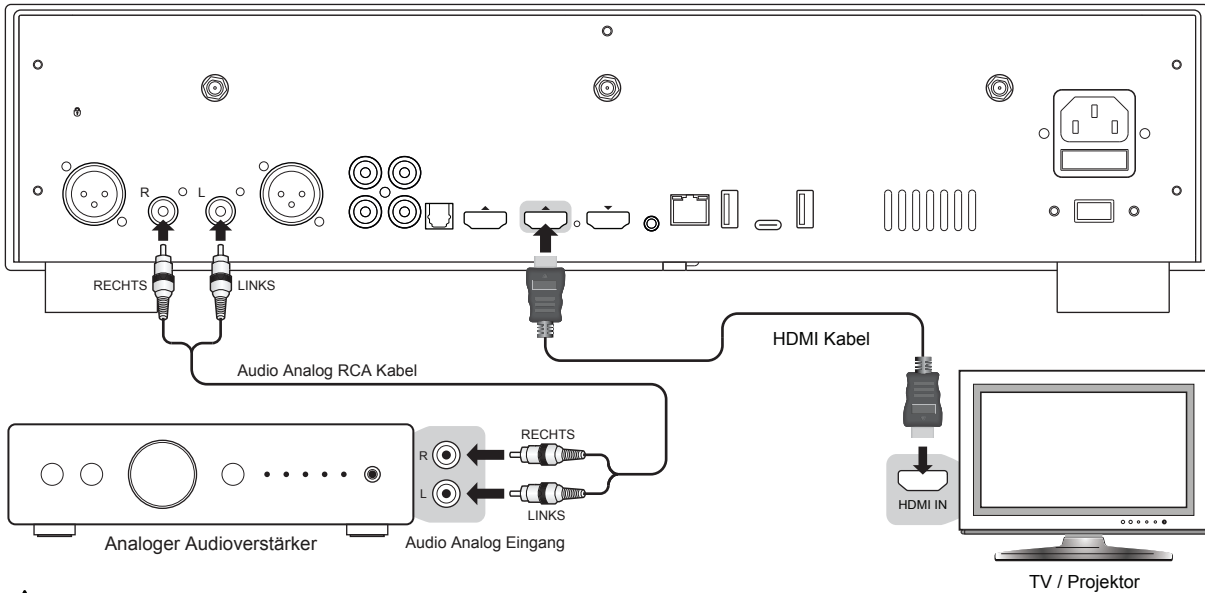

⚠ Wenn Sie einen blauen Bildschirm angezeigt bekommen, liegt das daran, dass Sie das HDMI Kabel an HDMI Audio Only anstelle von HDMI Main angeschlossen haben.

Anschließen des Zappiti an den Fernseher über den AV-Receiver

Wenn Sie einen AV-Receiver besitzen ist es am bequemsten und einfachsten, wenn Sie Ihren Zappiti über Ihren AV-Receiver oder Ihre Soundbar an Ihren Bildschirm anschließen. Verbinden Sie dazu den HDMI-MAIN Ausgang Ihres Zappiti mit einem freien HDMI-Eingang Ihres AV-Receiver und schließen Sie dann den HDMI-Ausgang Ihres AV-Receiver an Ihren Bildschirm an. Wenn Ihr Fernseher mit 4K HDR kompatibel ist, muss auch Ihr AV-Receiver mit dem 4K HDR-Format kompatibel sein. Ist dies nicht der Fall, verwenden Sie bitte den HDMI Audio Only Ausgang, wie auf der nächsten Seite beschrieben.

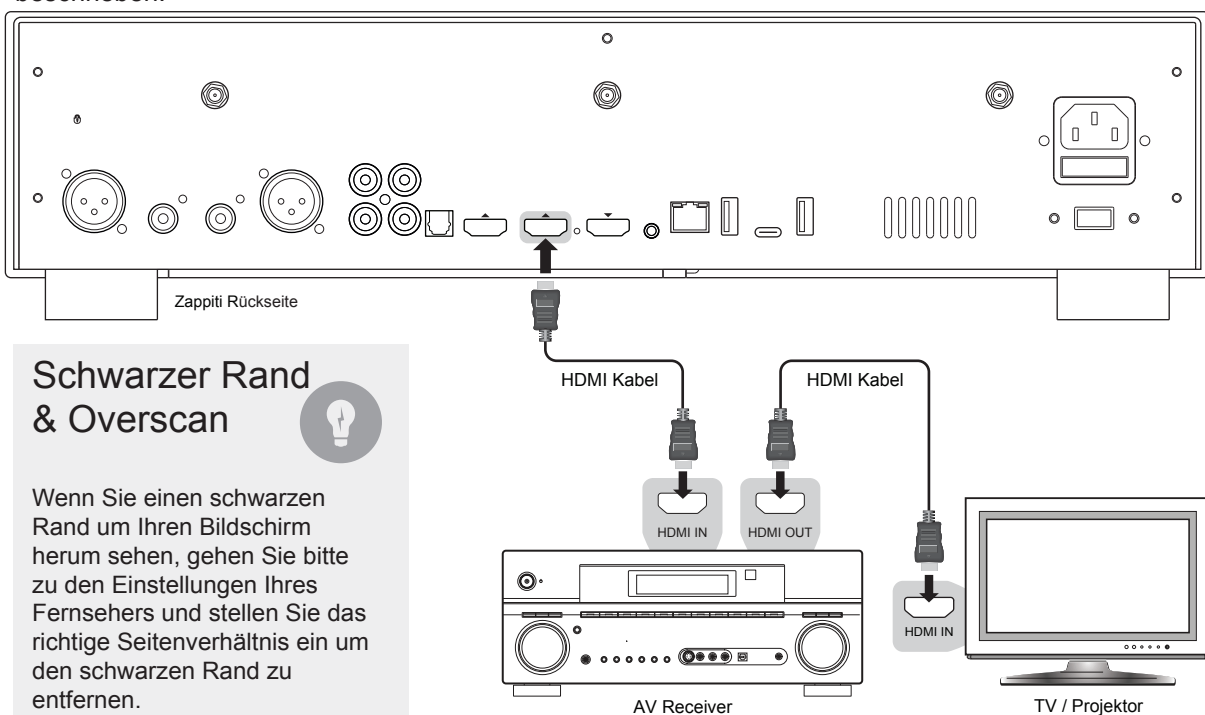

Schwarzer Rand & Overscan



Wenn Sie einen schwarzen Rand um Ihren Bildschirm herum sehen, gehen Sie bitte zu den Einstellungen Ihres Fernsehers und stellen Sie das richtige Seitenverhältnis ein um den schwarzen Rand zu entfernen.

AV Receiver

TV / Projektor

Wenn Ihr AV-Receiver nicht mit 4K HDR kompatibel ist, verwenden Sie bitte den Ausgang HDMI Audio Only wie folgt:

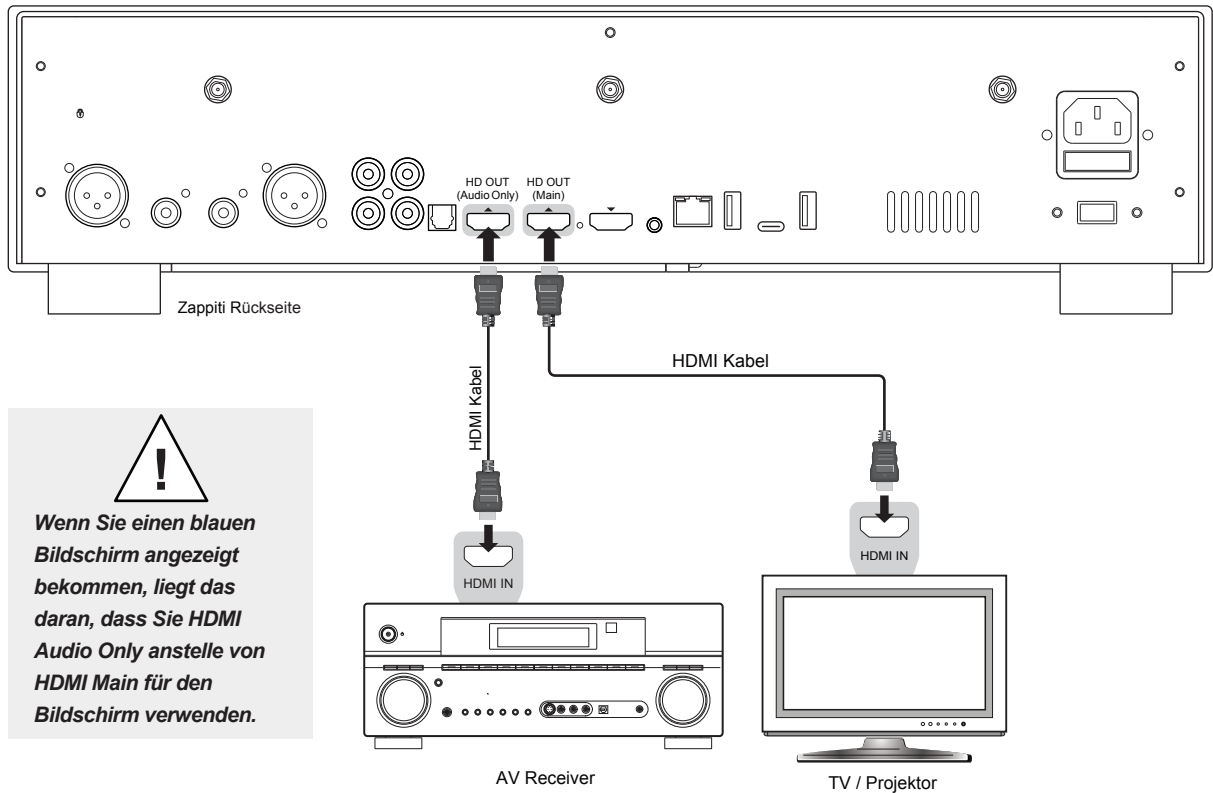

Wenn Sie einen blauen Bildschirm angezeigt bekommen, liegt das daran, dass Sie HDMI Audio Only anstelle von HDMI Main für den Bildschirm verwenden.

Audio Koaxial und Optisch

Wenn Ihr AV-Receiver nicht mit HDMI kompatibel ist, können Sie Ihren Zappiti über optische (Toslink) oder koaxiale SPDIF-Ausgänge wie folgt an Ihren AV-Receiver anschließen:

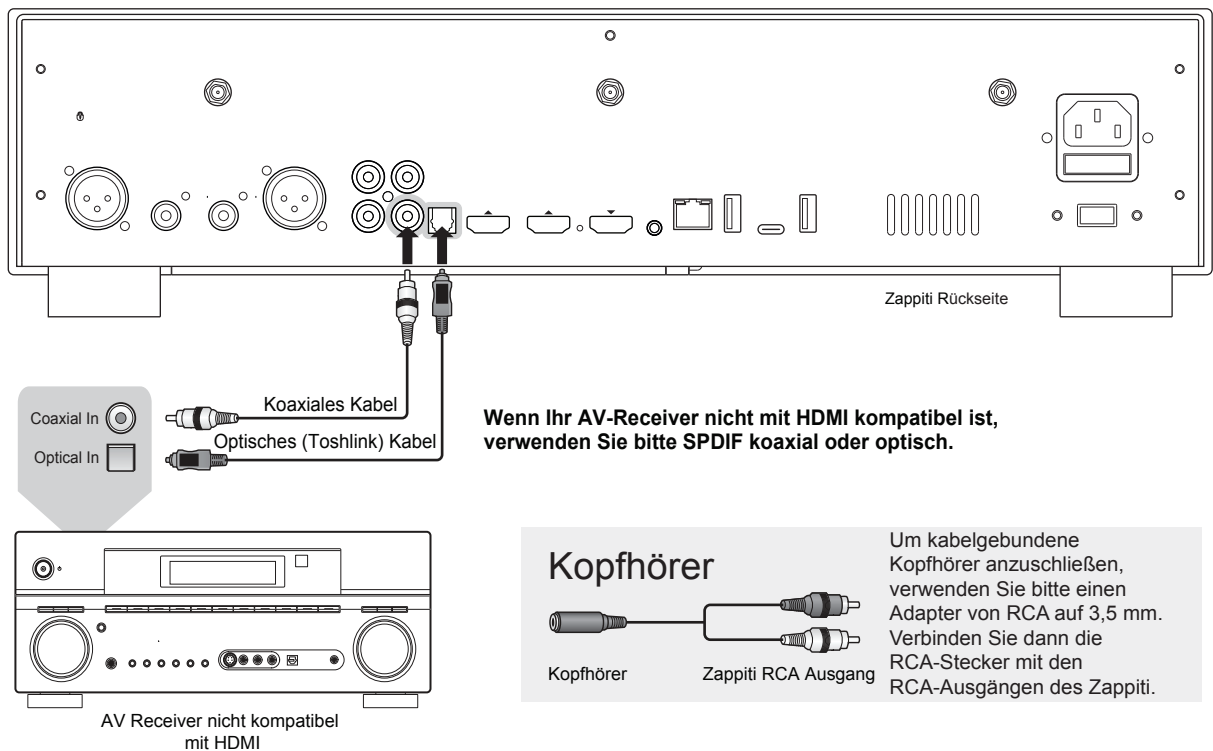

Wenn Ihr AV-Receiver nicht mit HDMI kompatibel ist, verwenden Sie bitte SPDIF koaxial oder optisch.

Kopfhörer

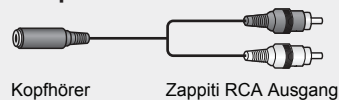

Um kabelgebundene Kopfhörer anzuschließen, verwenden Sie bitte einen Adapter von RCA auf 3,5 mm. Verbinden Sie dann die RCA-Stecker mit den RCA-Ausgängen des Zappiti.

Erste Schritte

⚠ **Stellen Sie sicher, dass Sie den HDMI OUT-Ausgang (MAIN) und nicht den HDMI IN-Ausgang verwenden, um Ihren Zappiti an Ihr Display anzuschließen.** Schließen Sie den Zappiti an und schalten Sie ihn ein. Der Player durchläuft den ersten Startvorgang (dauert weniger als eine Minute).

⚠ **Wenn Sie einen schwarzen Bildschirm angezeigt bekommen oder kein Videosignal haben, besuchen Sie bitte die folgende Knowledge Base:** zappiti.uservoice.com/knowledgebase

Sie gelangen dann zu einer Anzeige mit Schnelleinstellungen. Folgen Sie den Schritten, um die Sprache, die Auflösung und den Netzwerkzugang einzustellen.

Anschließend sollten Sie die Startseite sehen, auf der Sie u. a. auf die Anwendungen Video und Explorer sowie auf Einstellungen und Android-Apps zugreifen können.

Um die Standardsprache für Audiospuren und Untertitel für die Wiedergabe von Videoinhalten festzulegen, gehen Sie zu **Einstellungen > Wiedergabe** und wählen Sie Ihre bevorzugte Standardsprache für Audiospuren und Untertitel.

Audio Einstellungen

Im Abschnitt "**Audio**" in den "**Einstellungen**" können Sie die Präferenzen für die Audioausgabeformate festlegen. Wenn Sie einen HDMI-kompatiblen Mehrkanal-AV-Receiver verwenden, stellen Sie bitte die Option **Digitaler Audioanschluss** auf **HDMI (HD-Audio)** ein. Wenn Ihr Heimkino-Verstärker/Vorverstärker nicht HDMI-kompatibel ist, stellen Sie die Option **Digitaler Audioanschluss** auf **S/PDIF (HD-Audio)**.

Wir empfehlen Ihnen, die Option **Digitaler Audio Ausgabemodus** auf **Auto** zu setzen. Es kann jedoch sinnvoll sein, für bestimmte Audioformate wie AAC den **PCM** Modus (mit Dekodierung) zu wählen, wenn Ihr AV-Receiver dieses Format nicht dekodieren kann. **Bitstream** sendet den Audiostream immer undekodiert an Ihren AV-Receiver. In diesem Modus funktionieren jedoch einige Audioformate möglicherweise nicht, wenn Ihr AV-Receiver diese Formate nicht unterstützt.

Um Musik im verlustfreien oder unkomprimierten Format zu hören, können Sie die Option **Maximale digitale Ausgangs-Samplerate** auf **176,4 kHz** einstellen. Seien Sie jedoch vorsichtig, da dieser Modus zu Knackgeräuschen in den Lautsprechern führen kann wenn Sie einen nicht kompatiblen 176,4-kHz-Verstärker, eine Soundbar oder wenn Sie überhaupt keinen Verstärker oder keine Soundbar verwenden (Ton vom Fernseher). Wählen Sie in diesem Fall die Option **Auto**.

Um den internen **DAC Sabre ESS ES9038Q2M** für die Umwandlung von digitalem in analoges Audio zu verwenden, gehen Sie zu **Einstellungen > Audio** und setzen Sie **Hi-Fi-Audioausgang** auf **Aktiviert**. Bitte beachten Sie, dass bei aktiviertem DAC die digitale Audioausgabe über HDMI und S/PDIF deaktiviert ist.

Video Einstellungen

In der Standardeinstellung passt der Zappiti die Videoausgabe automatisch an die Auflösung Ihres Bildschirms an. Es wird dringend empfohlen, die Auflösungseinstellungen auf **Auto** zu belassen (unter **Einstellungen > Video**). Wenn Ihr Bildschirm kompatibel ist, empfehlen wir den Modus **Y'CbCr 4:4:4 / 10-Bit** oder **12-Bit** für die beste Videoleistung. **Achtung!** Je höher Sie in den Spezifikationen für die Videoausgabe aufsteigen, desto höher ist die Bitrate. Sie benötigen dann also auch ein hochwertiges Kabel.

HDR > SDR Konvertierung

Um von der besten SDR-Leistung bei HDR-Inhalten zu profitieren, empfehlen wir Ihnen, unter **Einstellungen > Video > HDR- und Dolby Vision Einstellungen** die Option **Dolby VS10-Engine für HDR, DV-Video** zu wählen. Gehen Sie dann zu **Einstellungen > System > Video > HDMI-Bereichsmodus** und stellen **Voller Bereich** ein. Wenn Sie diese Einstellung nicht vornehmen, wirkt das Bild ausgewaschen.

Externe Festplatten

Wenn Sie eine externe 2,5"-Festplatte verwenden, benutzen Sie bitte das mit der Festplatte gelieferte USB-Kabel, um die beste Leistung zu erzielen.

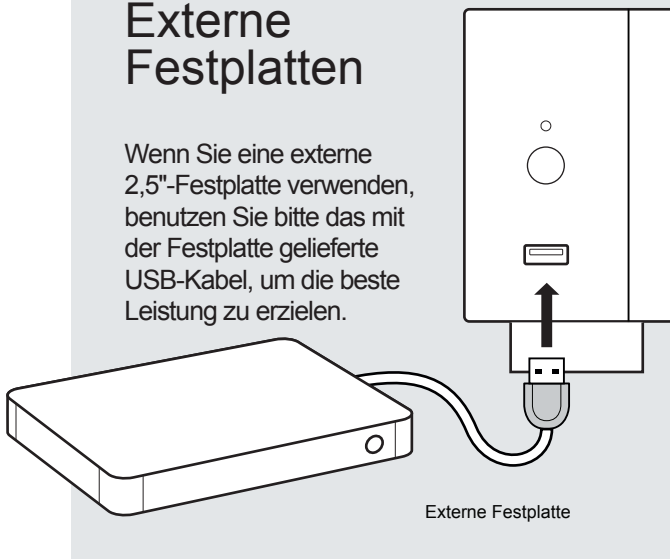

Anschließen von USB-Laufwerken

Sie können Ihre USB-Laufwerke an einen der verfügbaren USB-Anschlüsse anschließen. Wenn Sie Videodateien abspielen möchten, reicht USB 2.0 aus, um eine sehr hohe Bitrate (bis zu 480 Mbps) zu unterstützen. Wenn Sie Dateien übertragen möchten, empfehlen wir Ihnen USB 3.0 oder USB Typ-C zu verwenden.

Hinweis: Das USB-Symbol auf der Startseite (oben rechts) kann Ihnen helfen zu erkennen, ob das Laufwerk richtig angeschlossen ist.

Die von den USB-Anschlüssen gelieferte Energie reicht möglicherweise nicht aus, um die korrekte Funktion des USB-Laufwerks zu gewährleisten; dies hängt vom jeweiligen Laufwerk ab. Bitte trennen Sie das USB-Laufwerk während des Schreibvorgangs (Kopieren/Übertragen) nicht oder schalten es aus.

Die Zappiti-Player sind sowohl mit **UASP-Festplatten-Dockingstationen** als auch mit **USB-Hubs** kompatibel.

Interne Festplatte verwenden

Zum Einsetzen der internen 3,5" SATA-Festplatte öffnen Sie bitte die Rack-Tür, setzen Sie die Festplatte bis zu 3/4 in das interne Gehäuse ein und schließen Sie die Installation durch das Schließen der Tür ab. Mit diesem Vorgang ist die Installation der Festplatte im Rack abgeschlossen. Der Zappiti Media Player ist mit Laufwerken kompatibel, die in NTFS, ExFAT, FAT16, FAT32, HFS, EXT2/3 formatiert sind. Es ist nicht möglich, Festplatten über den Zappiti zu formatieren. Hierfür müssen Sie einen Computer verwenden. Mehrere Partitionen werden nicht unterstützt!

Hinweis: Vergewissern Sie sich, dass Ihre Festplatte korrekt formatiert ist, bevor Sie sie in das Fach einsetzen.

Weitere Informationen: zappiti.uservice.com/knowledgebase.

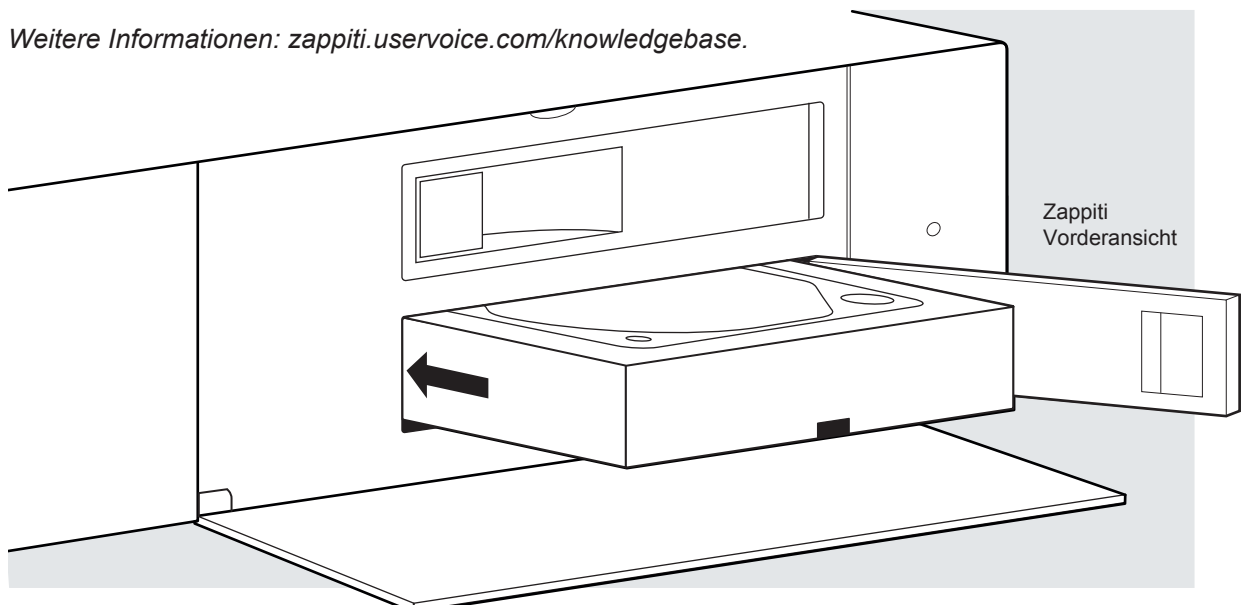

Verwendung von SD/MMC-Speicherkarten

Um eine Speicherkarte zu verwenden, stecken Sie sie in den Speicherkartensteckplatz auf der linken Seite des Media Players. Sie wird als USB-Gerät erkannt (USB-Symbol auf der Startseite oben rechts). Einige SD-Speicherkarten werden vom Player möglicherweise nicht erkannt oder funktionieren nicht richtig; verwenden Sie in diesem Fall bitte ein anderes Speicherkartenmodell.

Ethernet

Der Zappiti Reference bietet zwei Methoden der Netzwerkverbindung: über ein Ethernet-Kabel oder über den integrierten WLAN-Adapter. Für die schnellste und stabilste Netzwerkverbindung empfehlen wir, wann immer möglich, ein Ethernet-Kabel zu verwenden. Stecken Sie ein Ende eines Netzkabels in den LAN-Anschluss auf der Rückseite des Zappiti. Stecken Sie dann das andere Ende des Netzkabels in einen LAN-Anschluss am Breitband-Router oder -Modem (oder Switch, wenn Sie einen solchen verwenden).

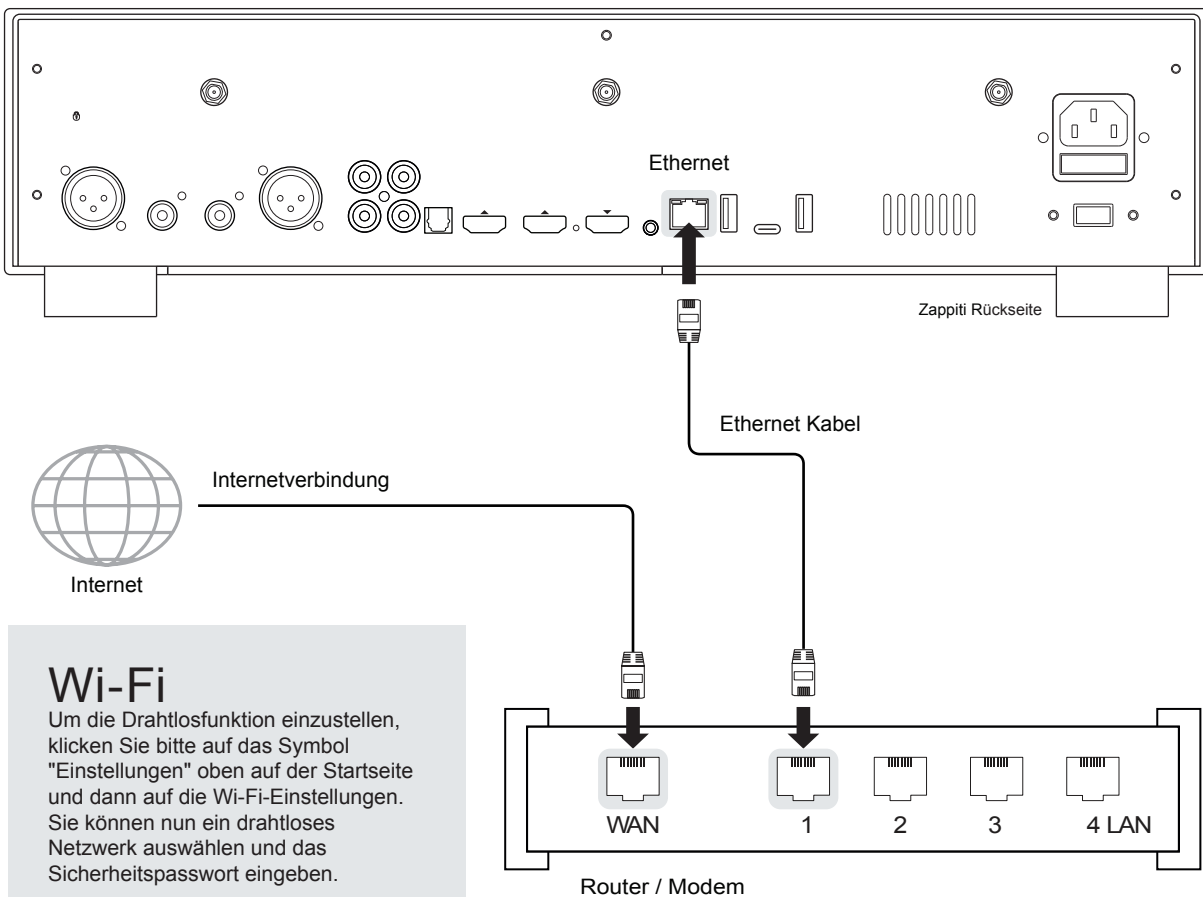

Wi-Fi

Um die Drahtlosfunktion einzustellen, klicken Sie bitte auf das Symbol "Einstellungen" oben auf der Startseite und dann auf die Wi-Fi-Einstellungen. Sie können nun ein drahtloses Netzwerk auswählen und das Sicherheitspasswort eingeben.

Bluetooth

Der Zappiti-Player ist mit Geräten kompatibel, die die Bluetooth-Technologie nutzen. Um die Liste der Bluetooth-fähigen Geräte aufzurufen, gehen Sie zu Einstellungen / Bluetooth. Schalten Sie dann die Option auf "Ein".



Ethernet-Filter (nicht enthalten)

Für eine optimale Audioleistung raten wir Ihnen dringend zum Kauf eines medizinischen oder Hi-Fi-Ethernet-Filters, um die Lärmbelastung durch verschiedene Quellen zu reduzieren.

Die Startseite bietet zwei Hauptanwendungen: Zappiti Explorer und Zappiti Video.

Zappiti Explorer

Zappiti Explorer ist ein Dateimanager. Sie können Ihre Musik-, Bild- und Videoinhalte einfach erkunden und abspielen. Aber Zappiti Explorer ist mehr als nur ein Datei-Explorer - es bietet auch viele erweiterte Multimedia-Funktionen und ein komplettes Datei-Management-System.

Zappiti Video

Zappiti Video ist ein Mediaplayer, eine Software und eine Unterhaltungszentrale mit einer beeindruckenden Benutzeroberfläche mit Filmcovern. Mit Zappiti Video können Sie Ihre gesamte Film- und Seriensammlung erleben, Ihre Titel von lokalen und Netzwerk-Speichermedien durchsuchen und abspielen, Besetzungsinformationen anzeigen, Untertitel herunterladen, Trailer abspielen und vieles mehr.

Um die Zappiti Video-Apps nutzen zu können, müssen Sie ein Zappiti-Konto erstellen und Ihr Gerät registrieren. Verbinden Sie zunächst Ihren Media Player über Wi-Fi oder Ethernet mit dem Internet. Starten Sie eine App und wählen Sie Ihre Sprache. Folgen Sie dann den Anweisungen auf dem Bildschirm. Wenn Sie Zappiti noch nie benutzt haben und noch kein Zappiti-Konto besitzen, klicken Sie bitte auf **Neues Konto erstellen** erstellen.

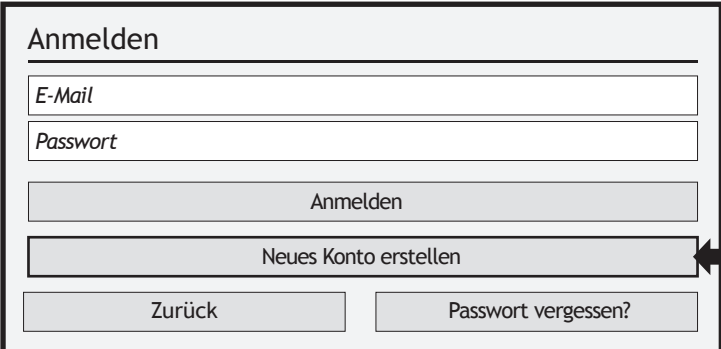

Hier klicken um ein neues Konto zu erstellen

Dann werden Sie aufgefordert, Ihren Zappiti Token einzugeben. Der Token befindet sich auf einem Aufkleber, der auf der Unterseite vom Gehäuse des Zappiti-Players angebracht ist. Den Token müssen Sie nur einmalig eingeben. Im Anschluss werden alle Kontoinformationen im internen Speicher des Mediaplayers gespeichert. Zappiti benötigt diese Informationen, um Ihre Sammlung (nur die Cover und nicht die Filme) in Ihrem Cloud-Konto zu registrieren, das von Zappiti kostenlos zur Verfügung gestellt wird. Die Zappiti Cloud ermöglicht es Ihnen, Ihre Sammlung zu sichern. Im Falle eines Geräteausfalls oder des Kaufs eines hochwertigeren Zappiti-Players müssen Sie nur Ihre Anmeldedaten eingeben, um auf Ihre Sammlung zuzugreifen und alles identisch wiederherzustellen. Die Zappiti Cloud bietet auch eine Multiroom-Funktion, mit der Sie von anderen Playern im Haus aus auf Ihre Film- und Seriensammlung zugreifen können.

So steuern Sie Ihren Zappiti mit Ihrem Tablet / Smartphone

Sie können die Musik- und Videowiedergabe auch über die speziellen Apps Zappiti Video Control und Zappiti Music Control steuern, die für iOS und Android verfügbar sind. Um sie zu installieren, schalten Sie Ihr Tablet oder Smartphone ein, gehen Sie dann in den Play Store (Android) oder App Store und suchen Sie nach Zappiti Control. Starten Sie die App und geben Sie Ihre Zappiti-Kontoinformationen ein. Sie haben dann Zugriff auf Ihre Video- und Musikinhalte und können die Musik steuern, ohne dass Sie einen Bildschirm benötigen.

Mehr Informationen auf: <https://zappiti.uservoice.com/knowledgebase>

Zugriff auf Netzwerklaufwerke und Zappiti Storage

Der Zappiti Media Player verfügt über einen Samba-Client (SMB) um Ihre Videos, Bilder und Musik die sich in Ihrem lokalen Netzwerk (NAS, Computer, ...) befinden zu erkunden und abzuspielen. Der SMB-Server ist standardmäßig aktiviert. Sie können auf Ihren Zappiti zugreifen, indem Sie **\\ZAPPI-TIREFERENCE** in den Explorer Ihres Computers eingeben oder die IP-Adresse des Zappiti wie folgt verwenden: **\\192.168.1.15** (zum Beispiel). Um die IP-Adresse Ihres Zappiti zu finden, gehen Sie zu: **EINSTELLUNGEN / Ethernet Konfiguration**. Geben Sie dann Gast als Login und Passwort ein.

Weitere Informationen zum Netzwerkzugang finden Sie hier: zappiti.uservoice.com/knowledgebase

Der Zappiti Media Player verfügt außerdem über eine Funktion namens **Zappiti Share**, die auf der Samba-Server-Technologie basiert. Damit können Sie von einem anderen Zappiti-Player über Ihr lokales Netzwerk auf Ihre Video-, Bild- und Musikinhalte zugreifen, die sich auf den internen Festplatten befinden (oder auf einem lokalen Laufwerk, das über USB mit dem Media-Player verbunden ist). Sie können Videoinhalte in fünf verschiedenen Räumen, die mit Zappiti-Mediaplays ausstattet sind gleichzeitig abspielen. Dank Zappiti Share ist kein NAS-Server oder Computer erforderlich, um Ihre Medieninhalte in verschiedenen Räumen Ihres Hauses zu streamen. Um Zappiti Share zu nutzen, wählen Sie bitte in der **Zappiti Video Order Konfiguration** die Option **Zappiti Share** anstelle von Local drive.

Wie Sie Ihre Dateien mit Zappiti Explorer übertragen

Zappiti Explorer ist sowohl ein Datei-Explorer als auch ein vollständiger Dateimanager mit Funktionen wie: Kopieren, Ausschneiden, Einfügen, Auswählen, Alles auswählen, Löschen und Umbenennen. Um auf diese Funktionen zuzugreifen, drücken Sie die Taste MENU auf der Zappiti Fernbedienung.

Diashow Funktion

Der Zappiti Explorer bietet eine Diashow Funktion mit Überblendungen und Übergangseffekten. Drücken Sie die Taste MENU auf der Fernbedienung um auf die Einstellungen für die Diashow zuzugreifen, einschließlich der Bilddauer, der Überblendungen und der Effekte. Um eine Diashow mit Musik zu unterlegen, legen Sie einfach eine Audiodatei in dem Ordner ab, der Ihre Bilder enthält. Wenn sich mehrere Audiodateien im selben Ordner wie die Fotos befinden, werden die Titel nacheinander verknüpft und in alphanumerischer Reihenfolge abgespielt.

Video Eigenschaften

Drücken Sie die INFO-Taste auf der Fernbedienung, um die vollständigen technischen Informationen der abgespielten Datei anzuzeigen. Sie finden insbesondere die Datenrate, die Framerate, den Video- und Audio-Codec und das Format, die Größe, die Auflösung und mehr...

Video- und Audiowiedergabeoptionen

Während der Wiedergabe ermöglicht die Taste MENU auf der Fernbedienung den Zugriff auf verschiedene Optionen für die Video- und Audiowiedergabe, wie z. B. den direkten Zugriff auf eine genaue Wiedergabeposition in der Zeit, Zoom- und Verhältnisoptionen usw.

Zappiti NAS Statistiken & Optionen

Das Zappiti Video MENU bietet Zugriff auf die Statistiken des Zappiti NAS (Temperatur der Laufwerke, verfügbarer Speicherplatz...) sowie auf die Musikkodierungsoptionen (MP3, AAC und FLAC).

Wie man eine neue App installiert

Um eine neue App zu installieren, gehen Sie bitte zu Android Apps / AptoideTV. Dort finden Sie viele Apps für Mediaplayer, die mit der Fernbedienung gesteuert werden können. Sie können auch GooglePlay verwenden, aber einige Apps sind möglicherweise nicht mit dem Zappiti kompatibel. Wenn Sie eine APK von einem USB-Stick installieren möchten, verwenden Sie bitte Zappiti Explorer.

Hinzufügen eines Favoriten

Um einen Film oder einen Ordner als Favorit hinzuzufügen, drücken Sie die Menütaste und wählen Sie **Zu Favoriten hinzufügen**, um ihn dem Favoritenbereich hinzuzufügen.

Wie man eine Filmsammlung in Zappiti Video erstellt

Bevor Sie beginnen, müssen Sie einen Ordner namens MOVIE auf Ihrer Festplatte erstellen. Legen Sie dann alle Ihre Filme in diesem Ordner ab. Wenn Sie Serien haben, legen Sie diese in einem speziellen Ordner namens TV SHOWS ab.

Filme

1. Erstellen Sie auf Ihrem NAS oder Ihrer Festplatte einen Filmordner namens **MOVIES**. Legen Sie alle Ihre Filmdateien in diesem Ordner ab.
2. Ihre Dateien sollten mit dem Titel des jeweiligen Films benannt werden. Zum Beispiel sollte die Datei des Films "Metropolis" den Namen "Metropolis.mkv" tragen. Wenn Sie möchten, können Sie Unterordner im Ordner **MOVIES** erstellen.

TV-Sendungen / TV-Serien

1. Erstellen Sie auf Ihrem NAS oder Ihrer Festplatte einen Ordner mit dem Namen **TV SHOWS**.
2. Erstellen Sie dann für jede TV-Sendung/Serie einen Unterordner. Sie können auch für jede Staffel einen Unterordner erstellen wenn Sie möchten. Legen Sie dann alle Episoden Ihrer TV-Sendungen/-Serien darin ab.

Starten Sie Ihren Zappiti. Klicken Sie auf der Hauptseite auf die erste Schaltfläche **VIDEO**. Wählen Sie Ihre Sprache und geben Sie Ihren Login ein. Wenn Sie noch kein Zappiti Konto erstellt haben, gehen Sie bitte zur Seite 14.

Klicken Sie dann auf **Verbindung**.

Im Fenster **Ordnerkonfiguration** klicken Sie bitte auf **Einen Ordner mit Filmen (oder Serien) hinzufügen**. Wenn sich Ihre Dateien auf einem lokalen Speicher befinden, klicken Sie bitte auf **Lokale Laufwerke**. Wenn Sie Ihre Videoinhalte mit anderen Zappiti-Playern über Ihr lokales Netzwerk teilen möchten, klicken Sie auf **Zappiti Share**. Klicken Sie dann auf den Namen des Speichers. Durchsuchen Sie dann den Speicher und gehen Sie in den Ordner **Filme (oder TV-Shows)**. Wenn Sie sich im Ordner MOVIES (oder TV SHOWS) befinden, klicken Sie auf die Schaltfläche **Diesen Ordner hinzufügen**, die sich am oberen Rand des Fensters befindet.

ACHTUNG! Fügen Sie nicht alle Ihre Unterordner hinzu. Fügen Sie nur den Ordner "MOVIES" hinzu, der alle Ihre Filme enthält. Wenn Sie ein NAS besitzen, legen Sie bitte Ihre Ordner MOVIES und TV SHOWS innerhalb des gemeinsamen Ordners VIDEO ab. Legen Sie die Ordner MOVIES und TV SHOWS nicht in den Stammordner Ihres NAS.

Ihr Ordner wird in der Ordnerliste Filme (oder Serien) hinzugefügt. Sie können den Pfad überprüfen, indem Sie auf den generierten Pfad zwischen der Schaltfläche "Filme" und "Bearbeiten" schauen. Ihr Pfad sollte zum Ordner "MOVIES" (oder "FILMS") führen. Wenn Ihr Pfad nicht korrekt ist, können Sie ihn mit der Schaltfläche "Bearbeiten" ändern. Drücken Sie die Schaltfläche "Löschen", um den Ordner zu löschen. (Keine Sorge, Ihre Filme werden nicht gelöscht). Wenn Sie einen weiteren Ordner mit Filmen oder Serien hinzufügen möchten, klicken Sie bitte auf die entsprechende Schaltfläche..

Drücken Sie ZURÜCK, wenn Sie keinen weiteren Ordner mit Filmen hinzufügen möchten. Zappiti beginnt mit dem Scannen Ihrer Ordner und analysiert den Inhalt Ihrer Videos.

Erledigt! Jetzt können Sie Ihre Zappiti-Sammlung genießen! Um erneut auf das Konfigurationsmenü zuzugreifen, drücken Sie die Taste **MENU** auf Ihrer Fernbedienung. In der Konfigurationsleiste finden Sie viele Optionen wie: Sprache (GUI und Identifikation), Übersetzungen, Vorlagen, Top Movie Cover, Glaseffekt, Kindersicherung, Identifikation beim Start und andere Optionen, auszuschließende Begriffe, Token und andere Kontoverwaltungen.

Mehr Informationen: zappiti.uservice.com/knowledgebase

Zappiti Video

Die Startseite von Zappiti Video besteht aus zwei Teilen. Der untere Teil bietet Zugriffsschaltflächen zu den Modulen. Standardmäßig wird eine Reihe von Modulen angezeigt, wie z.B.: ALLE, FILME, SERIEN, NEUESTE, KATEGORIEN, ... Mit der Taste MENU auf der Fernbedienung können Sie Module löschen oder hinzufügen. Es ist auch möglich, den Inhalt eines Moduls oder einer Kategorie Ihrer Wahl im oberen Teil (Schaufenster) anzuzeigen. Standardmäßig wird das Modul NEXT vorgeschlagen. Dieses Modul zeigt die Filme oder Episoden an, die gerade abgespielt werden. Falls Sie eine TV-Episode beendet haben, wird die nächste Episode vorgeschlagen. Im Falle einer Saga wird der nächste Film angezeigt. Um eine Episode oder einen Film aus dem Modul NEXT zu löschen, wählen Sie sie/ihn aus, drücken Sie die MENÜ-Taste und klicken Sie auf **Aus Showcase entfernen**.

```
/storage/HDD/Films
```

```
Storage ID: 0000000000000000
```

Wenn Sie eine falsche Speicher-ID mit "000000000" erhalten, bedeutet dies, dass Zappiti aufgrund eines defekten Sektors nicht auf das Laufwerk schreiben kann. Bitte formatieren Sie es erneut.

Um auf zusätzliche Funktionen zuzugreifen, drücken Sie die Taste **MENU** auf Ihrer Fernbedienung.

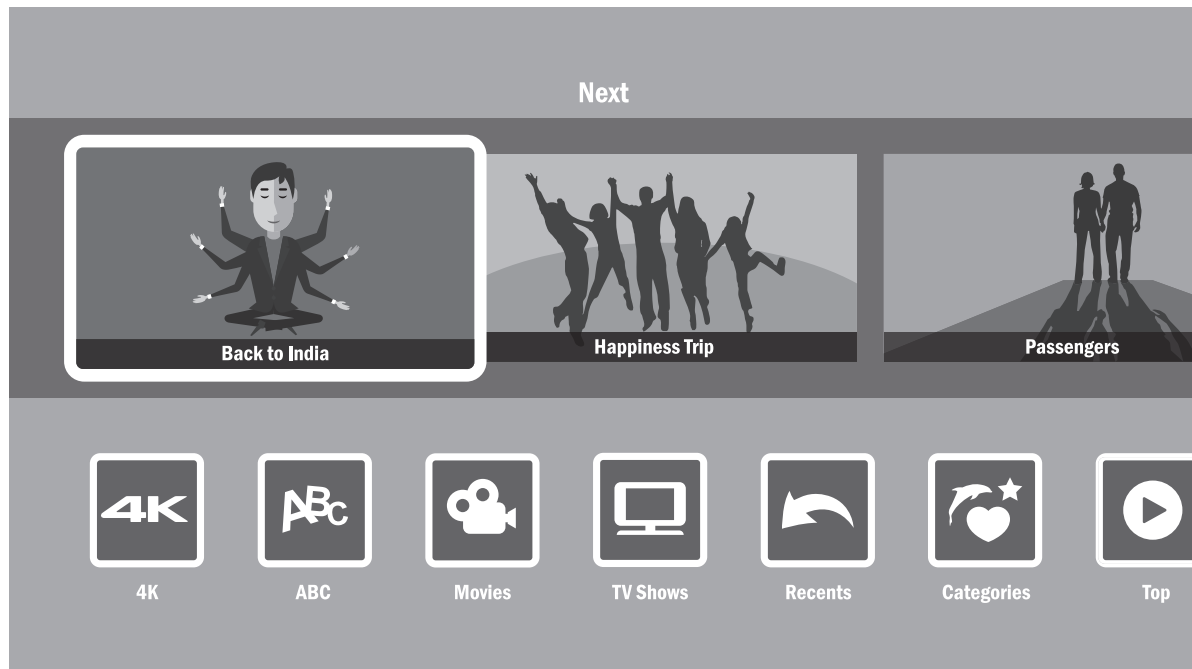

Wie man einen Film / eine Episode identifiziert

Wenn Sie eine Filmdatei zu Ihrem Ordner "Filme" hinzufügen, wird Zappiti sie beim nächsten Neustart der Anwendung automatisch identifizieren. Um den Identifizierungsprozess zu erzwingen, drücken Sie bitte die Taste MENU auf Ihrer Zappiti Fernbedienung und klicken Sie dann auf die Option **Identifizieren**.



Identifikation



Identifikation starten ←



Kein Video zu identifizieren

So löschen Sie einen Film / eine Episode

Wenn Sie eine Filmdatei aus Ihrem Ordner "Filme" löschen, entfernt Zappiti bei der nächsten Analyse automatisch das Cover aus Ihrer Zappiti-Sammlung. Sie können einen Film auch manuell über die Option "Löschen" im Zappiti-Menü (Ausgabe) entfernen.



Bearbeiten



Löschen... ←



Verwandte Kategorien bearbeiten...

Wie identifiziert man nicht identifizierte Filme & Serien?

Selbst wenn Ihre Dateien nicht korrekt mit dem Namen des Films (oder der Serie) benannt sind, kann Zappiti sie identifizieren. Allerdings nur, wenn ein Zappiti-Benutzer sie zuvor manuell identifiziert hat.

Drücken Sie **MENU** auf der Fernbedienung und wählen Sie X zu Identifizieren. Es wird eine Liste der Dateien angezeigt, die nicht identifiziert wurden. Klicken Sie dann auf die Schaltfläche Identifizieren... Geben Sie im Fenster "Identifizieren" erneut den Filmnamen ein.

Sie können auch den IMDb-, TMDb- oder TVDb-ID-Code eingeben, um Ihren Film oder Ihre Serie zu identifizieren. Auf TMDb, TVDb oder IMDb befindet sich der ID-Code in der URL der Filmseite. Die URL des Films "Metropolis" lautet zum Beispiel "http://www.imdb.com/title/tt0017136/". Geben Sie anstelle des Titelnamens die ID-Nummer "**tt0017136**" in das Feld ein. Drücken Sie dann die Schaltfläche "Suchen". Zappiti wird den richtigen Film zu 100% finden. Wenn Ihr Film oder Ihre Serie nicht auf TMDb oder TVDb vorhanden ist, können Sie sie hinzufügen indem Sie ein Konto anlegen.

3D, 4K und UHD-Dateien

Die 3D-BD-ISO-, UHD-ISO- und 4K-ISO-Dateien sowie die BDMV-Ordner für 3D und 4K UHD können nicht immer automatisch erkannt werden. In diesem Fall fügen Sie bitte die folgenden Tags wie folgt in den Namen ein, um diese Container zu identifizieren:

3D-Dateien: "3D". (Zum Beispiel: "Metropolis.3D.iso").

UHD-Dateien: "UHD" oder "ULTRAHD" oder "ULTRA-HD". (Zum Beispiel: "Metropolis.UHD.iso").

4K-Dateien: "4K" oder "4096" (Zum Beispiel: "Metropolis.2160x4096.iso").

So ändern Sie ein Bild (Cover oder Hintergrund)

Um das Cover oder den Hintergrund eines Films oder einer Serie zu ändern, drücken Sie die Taste **MENU** auf Ihrer Fernbedienung und klicken Sie dann mit der Taste **OK** auf Ihrer Zappiti-Fernbedienung auf die Option **Bild ändern**. Klicken Sie dann auf das Cover oder den Hintergrund Ihrer Wahl. Wenn Sie ein Zappiti Db-Banner sehen bedeutet dies, dass dieses Bild Teil der Zappiti Film-Cover-Datenbank ist. Wenn Sie Zappiti Video auf einem Mac oder PC installiert haben, finden Sie in diesem Fenster eine zusätzliche Option, mit der Sie ein Bild von Ihrer Festplatte hinzufügen können.

Zappiti Skin

Um die grafische Ansicht zu ändern oder die klassische Anzeige der Vorgängerversion von Zappiti Video (Zappiti Media Center) zu verwenden, gehen Sie bitte zu **MENÜ / Konfiguration / Zweiter Reiter / Thema**. Um die grafische Vorlage der Startseite (Video / Explorer / Musik) zu ändern, drücken Sie die Taste **Löschen** auf der Zappiti Fernbedienung

Mehrere Festplatten

Zappiti Video ist in der Lage, die Inhalte verschiedener Quellen zu mischen. Eine Sammlung kann zum Beispiel Filme enthalten, die sich auf 2 Festplatten und einem NAS befinden. Wenn Sie mehrere Festplatten verwenden erkennt Zappiti, ob die Laufwerke zugänglich sind oder nicht. Wenn Sie einen Film starten aber das Laufwerk, das den Film enthält nicht angeschlossen ist, zeigt Zappiti ein Pop-up-Fenster an und fordert Sie auf, das entsprechende Laufwerk einzustecken.

Jugendschutz

Um einen Film als **"Film für Kinder erlaubt"** zu kennzeichnen, wählen Sie einen Film (oder eine Gruppe von Filmen) aus, drücken Sie dann die MENÜ-Taste auf der Fernbedienung und klicken Sie auf **"Film für Kinder erlauben"**. Geben Sie dann einen 4-stelligen PIN-Code ein.

Jugendschutzcode

Bitte gib einen 4-stelligen Pin-Code ein. Dieser Code ermöglicht es Dir, deine Sammlung zu sperren und den Zugriff auf Filme, die nicht als "Film für Kinder erlaubt" gekennzeichnet sind zu beschränken.

* * 7 □

Abbrechen

Persönliche Kategorien

Standardmäßig werden die Filme und Serien automatisch Kategorien zugeordnet. Sie können jedoch Ihre eigenen Kategorien erstellen und Ihre Filme manuell zuordnen. Um eine Kategorie zu erstellen, gehen Sie zu Kategorien, drücken Sie dann auf MENÜ und klicken Sie auf Kategorie erstellen. Geben Sie dann einen Namen ein und wählen Sie ein Symbol. Über das Kontextmenü haben Sie auch Zugriff auf zusätzliche Optionen wie: Position ändern, bearbeiten oder entfernen.



Zappiti Autostart

Um diese Funktion zu aktivieren, drücken Sie auf MENÜ, gehen Sie dann zu Einstellungen, klicken Sie auf die zweite Registerkarte und schalten Sie die Option in der Liste EIN.

Auto-start

- Zappiti Video beim Start des Players automatisch öffnen

Filter

- A --> Z
- Gesehene Filme
- Laufende Filme
- Ungesehene Filme

Filtern und Sortieren

Um Ihre Filme zu sortieren, drücken Sie auf MENÜ und gehen Sie dann zu Filter. Klicken Sie dann auf den ersten Eintrag. Wählen Sie dann die Sortierung aus: A bis Z, Z bis A, Erscheinungsdatum, Dauer, Zusatz... Um Ihre Filme zu filtern, klicken Sie bitte auf die folgenden Optionen: Gesehen, Laufend, oder Nicht gesehen.

Suchmaschine

Um einen Film, eine Serie oder sogar Filme eines bestimmten Schauspielers oder Regisseurs zu suchen, drücken Sie auf MENÜ und klicken Sie dann in der ersten Zeile auf die Suchmaschine. Geben Sie dann Ihre Suche ein (Titel, Schauspieler, Regisseur). Die Ergebnisse werden nach Film, Serie, Schauspieler und Regisseur gefiltert.

Sagas / Gruppen

Die Filme der Sagas werden automatisch in Gruppen zusammengefasst und nach Erscheinungsdatum sortiert. Ein der Sammlung gewidmetes Saga-Cover ist mit der Gruppe verbunden und die Filme werden in einem atemberaubenden Karussell mit tollen 3D-Bewegungseffekten angezeigt!

Widescreen 2.35:1 Modus

Um die Benutzeroberfläche von Zappiti Video im Modus 2.35:1 einzustellen, drücken Sie die Taste MENU, gehen Sie zur Spalte Sammlung und dann zu Konfiguration. Gehen Sie dann auf das Werkzeug-Symbol > Thema und wählen Sie die dem Seitenverhältnis 2.35:1 gewidmete Variante der Zeilen (Zwei Zeilen 2.35:1 oder Drei Zeilen 2.35:1). Dann können Sie bei Bedarf den Overscan so einstellen, dass er perfekt zu Ihrem Bildschirm passt. Drücken Sie dazu auf MENU, gehen Sie zur Spalte Sonstiges und dann auf Overscan.

Spezielles Top-Banner anzeigen

Zappiti ist in der Lage, einige Formate automatisch zu erkennen und Top-Banner wie 4K Ultra HD Blu-ray, Blu-ray oder DVD hinzuzufügen. Aber es ist auch möglich, spezielle Top-Banner wie Director's Cut, Special Edition, Disc 2, Bonus Disc und viele andere hinzuzufügen. Um ein spezielles Top-Banner auf einem Cover hinzuzufügen, drücken Sie auf **MENÜ**, gehen Sie dann auf Bearbeiten, gehen Sie dann auf die zweite Registerkarte Technische Informationen, gehen Sie dann auf Spezialbanner und wählen Sie das spezielle Banner aus, das Sie mit Ihrem Cover verknüpfen möchten.

Optionen für die Anzeige von Untertiteln während der Wiedergabe

Um die Anzeigeeoptionen für Untertitel wie vertikale Position, Größe und Farbe zu ändern, drücken Sie während der Videowiedergabe die Taste Subtitle auf der Zappiti Fernbedienung. Gehen Sie dann zu den Einstellungen und ändern Sie die gewünschte Option. Um die vertikale Position zu ändern, verwenden Sie die Tasten HOCH / RUNTER. Um die Größe zu ändern, verwenden Sie die Tasten P+ / P-. Um die Farbe zu ändern, verwenden Sie die Tasten 1-6. Um externe Untertitel hinzuzufügen, verwenden Sie bitte den gleichen Namen wie die Videodatei wie folgt: Metropolis.mkv / Metropolis.srt

Zoom- und Seitenverhältniseinstellungen während der Wiedergabe

Um das Seitenverhältnis zu ändern oder das Bild während der Wiedergabe zu zoomen, drücken Sie die Taste defollowing: 

Medieninformationen während der Wiedergabe

Um die Medieninformationen und verschiedene Informationen wie die Bitrate, die Auflösung, die Frequenz usw. anzuzeigen, drücken Sie bitte während der Wiedergabe die **INFO**-Taste.

Erzeugen einer CSV-Datei aus einer Zappiti-Sammlung

Wenn Sie alle Daten aus Ihrer Sammlung extrahieren möchten, um sie in einer externen Verwaltungssoftware oder in einer Excel-Tabelle zu verarbeiten, sollte Ihnen diese Funktion helfen können. Um eine .csv-Datei aus Ihrer Sammlung zu erstellen, drücken Sie die Taste **MENU** auf Ihrer Fernbedienung und gehen Sie zu Einstellungen. Scrollen Sie dann auf der zweiten Registerkarte nach unten und wählen Sie .csv-Datei aus der Sammlung generieren. Es wird eine CSV-Datei an die E-Mail-Adresse Ihres Zappiti-Kontos gesendet.

Eine Kategorie im Showcase hinzufügen

Drücken Sie auf der Startseite von Zappiti Video die Taste **MENU** auf Ihrer Fernbedienung und gehen Sie zu Ein Modul zum Showcase hinzufügen. Wählen Sie aus der Liste der Module die Kategorie aus, die Sie im Showcase hervorheben möchten.

Fehlermeldung "Konto / Token bereits verwendet"

Wenn Sie die Meldung Konto / Token bereits verwendet sehen, müssen Sie den Zappiti Player Token freigeben, um ihn erneut verwenden zu können. Wenn Sie dazu nicht in der Lage sind, kontaktieren Sie uns und schicken Sie uns ein Foto des Aufklebers mit dem Token.

Zappiti Soundtrack

Während der Navigation in Filmen und Serien spielt Zappiti den Soundtrack ab. Diese Option namens Zappiti Soundtrack kann in der Konfiguration deaktiviert werden (Menü / Konfiguration / Werkzeuge). Um Ihren eigenen Soundtrack hinzuzufügen, können Sie den Zappiti Soundtrack Editor verwenden, der in den PC- und Mac-Version von Zappiti Video verfügbar ist.

Suchen Sie in Ihrer Sammlung das Medium (Film, Serie oder Saga). Klicken Sie mit der rechten Maustaste auf das Cover, um das Pop-up-Menü anzuzeigen. Klicken Sie dann mit der linken Maustaste auf die Schaltfläche Soundtrack hinzufügen. Klicken Sie dann auf die Schaltfläche Soundtrack öffnen, um Ihre Musik zu importieren. Bitte warten Sie während des Importvorgangs. Danach wird Ihr Audioclip im Zappiti Soundtrack Editor angezeigt.

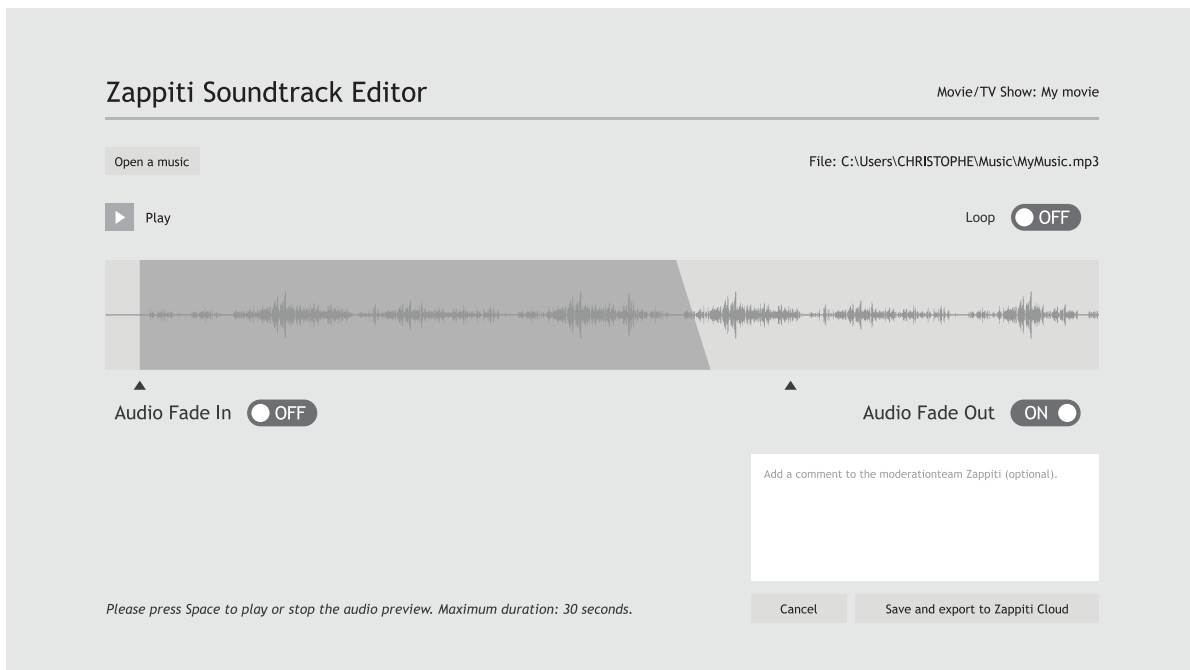

Aus rechtlichen Gründen darf der Auszug nicht länger als 30 Sekunden sein. Die Mindestdauer beträgt 10 Sekunden. Der Bereich des Clips wird durch ein dunkelgraues Band symbolisiert. Um den Audioclip zu bearbeiten, klicken und ziehen Sie die Start- und Endpfeile. Wir empfehlen Ihnen, die Optionen zum Ein- und Ausblenden zu verwenden. In manchen Fällen kann es sinnvoll sein, keine Überblendungen zu verwenden. Dies kann zum Beispiel sehr nützlich sein, wenn Sie eine perfekte Schleife erstellen möchten.

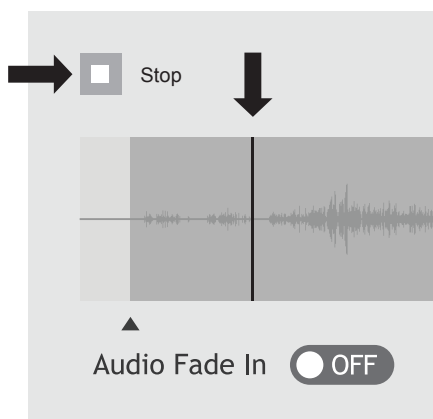

Um die Audiowiedergabe Ihres Clips zu starten, klicken Sie bitte auf die Schaltfläche Play. Sie können die Abspielposition (dargestellt durch einen Balkencursor) verschieben, indem Sie mit der Maus in den Clip klicken. So können Sie das Ende des Clips leicht bearbeiten. Wenn Sie den Clip bearbeitet haben, klicken Sie auf Speichern und in die Zappiti Cloud exportieren.

Hinweis: Vor dem Exportieren können Sie einen Kommentar in das Kommentarfeld für das Zappiti Soundtrack-Moderationsteam eingeben. Sie können zum Beispiel angeben, dass der Standardtrack falsch ist (Soundtrack eines anderen Films/Saga/Serie).

Da Zappiti Soundtrack ein Community-System ist, wird die Zappiti Soundtrack-Datenbank mehr wachsen, wenn Nutzer Soundtracks hinzufügen.

Firmware Upgrade

Wenn eine neue Firmware verfügbar ist, werden Sie in der Regel beim starten des Players darüber informiert. Um auf die Seite für die Firmware-Aktualisierung zuzugreifen und die Aktualisierung der Firmware manuell online zu starten, drücken Sie die blaue Taste auf der Fernbedienung. Es wird die aktuelle Firmware-Version angezeigt. Wenn eine neue Version verfügbar ist, klicken Sie auf Online upgrade. Um die Firmware manuell mit einem USB-Stick zu aktualisieren, besuchen Sie bitte die Zappiti Knowledge Base:

zappiti.uservoice.com/knowledgebase



HAFTUNGSAUSSCHLUSS

In einigen Fällen - vor allem, wenn Sie von einer neueren Firmware kommen - kann der Fernsehbildschirm während des Vorgangs für eine Weile auf **GRÜN** oder **SCHWARZ** wechseln. Das ist normal! Bitte schalten Sie Ihren Zappiti während des gesamten Prozesses auf keinen Fall neu ein oder aus. In einem solchen Fall warten Sie bitte mindestens 10 Minuten, bevor Sie Ihr Zappiti-Gerät neu starten.

Werksreset

In einigen Fällen kann ein Zurücksetzen auf die Werkseinstellungen erforderlich sein. Seien Sie jedoch vorsichtig, denn dadurch werden alle Ihre Zappiti-Einstellungen und Kontoinformationen zurückgesetzt.

1. Klicken Sie auf der Startseite oben auf **Meine Apps**
2. Navigieren Sie dann zur App **Factory Reset** und drücken **OK**
3. Klicken Sie dann auf **Confirm**
4. Der Werksreset wird dann durchgeführt. Schalten Sie den Player nicht aus. Nach erfolgreichem Werksreset startet der Player neu

Warnung! Starten Sie Ihren Zappiti während des gesamten Vorgangs nicht neu und schalten Sie ihn nicht aus.

Hardwarereset

Wenn Sie kein Videosignal erhalten, können Sie das Wiederherstellungsmenü aufrufen:

1. Starten Sie den Zappiti Player.
2. Drücken und halten Sie beim Einschalten die Reset-Taste auf der Rückseite des Zappiti mit einer Büroklammer.
3. Wählen Sie dann "Daten löschen".

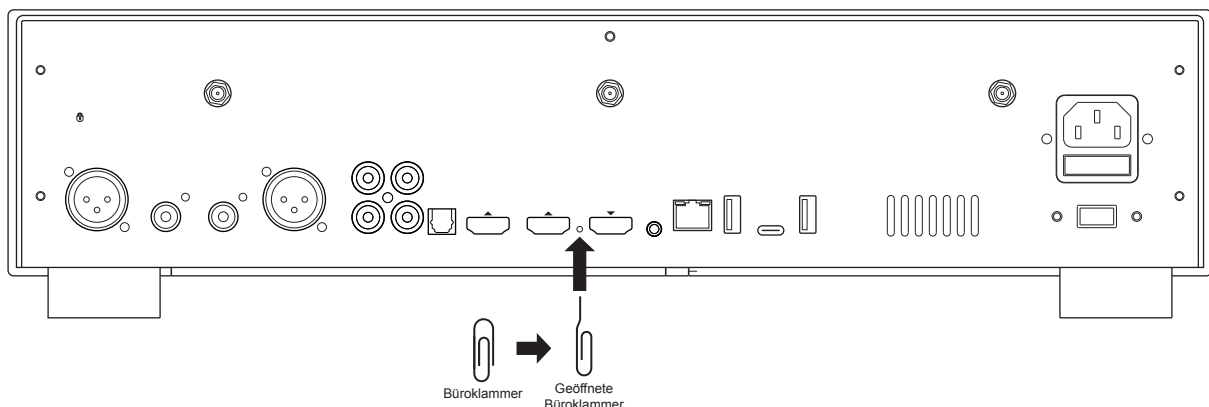

Benutzer Support & Zappiti Db

Für Benutzer Support kontaktieren Sie uns bitte unter:

tickets@zappiti.uservoice.com

Tutorials und Wissensdatenbank:

zappiti.uservoice.com/knowledgebase

zappiti-deutschland.de/anleitungen

Stimmen Sie für die zukünftigen Funktionen:

zappiti.uservoice.com/knowledgebase

Um der **Zappiti Db Community** beizutreten und

Filmcover und Fanarts für Zappiti zu erstellen, kontaktieren Sie uns bitte unter:

tickets@zappiti.uservoice.com



zappitiTM

zappiti.com / zappiti.uservice.com/knowledgebase
zappiti-deutschland.de

Irrtümer vorbehalten. Übersetzungsfehler sind nicht ausgeschlossen.