

> PX701-4K/PX701-4KE/PX728-4K/PX748-4K

Projektor

Benutzerhandbuch

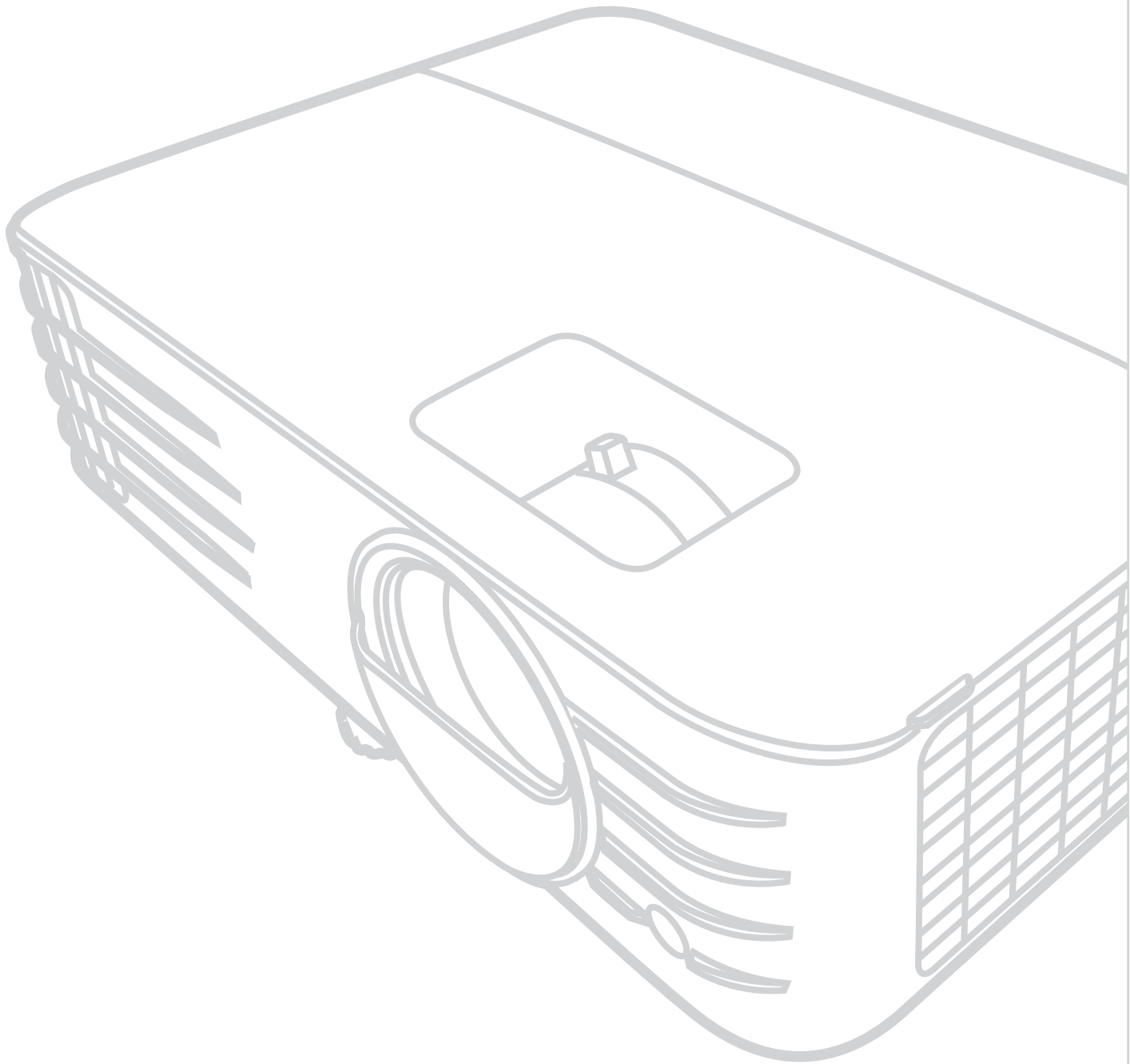

Modellnr. VS18244/VS18338/VS18339
Modellname: PX701-4K/PX701-4KE/PX728-4K/PX748-4K

Vielen Dank, dass Sie sich für ViewSonic® entschieden haben

Als einer der weltweit führenden Anbieter von visuellen Lösungen verpflichtet sich ViewSonic®, die Erwartungen der Welt an technologische Weiterentwicklung, Innovation und Einfachheit zu übertreffen. Wir bei ViewSonic® glauben, dass unsere Produkt das Potenzial haben, die Welt positiv zu beeinflussen, und wir sind davon überzeugt, dass Ihnen das ViewSonic®-Produkt, für das Sie sich entschieden haben, gute Dienste leisten wird.

Vielen Dank nochmals, dass Sie sich für ViewSonic® entschieden haben!

> Sicherheitshinweise

Bitte lesen Sie vor Inbetriebnahme des Projektors die **Sicherheitshinweise**.

- Bewahren Sie diese Anleitung zum künftigen Nachschlagen an einem sicheren Ort auf.
- Lesen Sie alle Warnhinweise und befolgen Sie sämtliche Anweisungen.
- Lassen Sie einen Abstand von 50 cm rund um den Projektor, damit eine angemessene Belüftung gewährleistet bleibt.
- Stellen Sie den Projektor an einem gut belüfteten Ort auf. Platzieren Sie nichts auf dem Projektor, das die Wärmeableitung beeinträchtigen könnte.
- Platzieren Sie den Projektor nicht auf einer unebenen oder unstabilen Oberfläche. Der Projektor könnte umkippen, was Verletzungen und Fehlfunktionen des Projektors zur Folge haben kann.
- Nicht verwenden, wenn der Projektor um mehr als 10 Grad nach links oder rechts oder um mehr als 15 Grad nach vorne oder hinten geneigt ist.
- Schauen Sie im Betrieb nicht direkt in das Projektorobjektiv. Das intensive Licht kann Ihre Augen schädigen.
- Blockieren Sie das Projektionsobjektiv nicht mit Gegenständen, wenn der Projektor in Betrieb ist, da sich die Gegenstände andernfalls erhitzen und verformen oder sogar einen Brand verursachen könnten.
- Versuchen Sie niemals, den Projektor zu zerlegen. Im Inneren gibt es gefährliche Hochspannung, sodass bei Kontakt mit spannungsführenden Teilen lebensgefährliche Stromschläge auftreten können.
- Achten Sie beim Transportieren des Projektors darauf, den Projektor nicht fallen zu lassen oder gegen andere Gegenstände zu stoßen.
- Platzieren Sie keine schweren Gegenstände auf dem Projektor oder Anschlusskabeln.
- Stellen Sie den Projektor nicht vertikal auf. Andernfalls könnte der Projektor umkippen, was Verletzungen und Fehlfunktionen des Projektors zur Folge haben kann.
- Setzen Sie den Projektor keinem direkten Sonnenlicht oder andere Quellen nachhaltiger Wärme aus. Stellen Sie das Gerät nicht in der Nähe von Wärmequellen (z. B. Heizungen, Herde etc.) auf, meiden Sie unbedingt die Nähe zu sonstigen Geräten, die Temperatur des Projektors auf gefährliche Werte erhöhen könnten – dazu zählen auch Verstärker.
- Platzieren Sie Flüssigkeiten in der Nähe des Projektors. Über dem Projektor verschüttete Flüssigkeiten können Störungen verursachen. Falls der Projektor feucht wird, trennen Sie ihn vom Stromnetz und wenden Sie sich zur Wartung des Projektors an Ihren örtlichen Kundendienst.

- Wenn der Projektor arbeitet, tritt warme Luft aus den Belüftungsöffnungen aus, eventuell nehmen Sie auch einen ungewöhnlichen Geruch wahr. Dies ist völlig normal und weist nicht auf einen Fehler hin.
- Versuchen Sie niemals, die Sicherheitsfunktionen des geerdeten Netzsteckers außer Kraft zu setzen. Ein verpolungssicherer Stecker ist mit zwei Kontakten ausgestattet, von denen einer breiter als der andere ist. Ein geerdeter Stecker verfügt über zwei Kontakte und eine dritte Erdungszunge. Der breitere bzw. dritte Kontakt dient Ihrer Sicherheit. Falls der Stecker nicht in Ihre Steckdose passt, benötigen Sie einen Adapter. Versuchen Sie nicht, den Stecker gewaltvoll in die Steckdose zu stecken.
- Entfernen Sie bei Anschluss an eine Steckdose NICHT die Erdungszunge. Achten Sie darauf, dass die Erdungszunge auf keinen Fall entfernt wird.
- Sorgen Sie dafür, dass das Netzkabel nichts eingeklemmt wird, nicht darauf getreten werden kann. Achten Sie insbesondere auf den Netzstecker und auf die Stelle, an der das Kabel aus dem Projektor austritt.
- In einigen Ländern ist die Spannung NICHT stabil. Dieser Projektor arbeitet sicher innerhalb einer Versorgungsspannung zwischen 100 und 240 Volt Wechselspannung; bei Schwankungen um ± 10 Volt und Stromausfällen können jedoch erhebliche Schwierigkeiten auftreten. In Gebieten mit schwankender Spannung und/oder häufigen Stromausfällen sollten Sie Ihren Projektor über einen Spannungsstabilisator, einen Überspannungsschutz oder über eine unterbrechungsfreie Stromversorgung (USV) anschließen.
- Schalten Sie den Projektor sofort ab und wenden Sie sich an Ihren Händler oder ViewSonic®, falls Sie Rauch, ungewöhnliche Geräusche oder einen komischen Geruch bemerken. Eine weitere Benutzung des Projektors ist gefährlich.
- Verwenden Sie nur vom Hersteller angegebene Zusatz- und Zubehörteile.
- Ziehen Sie den Netzstecker aus der Steckdose, falls der Projektor voraussichtlich längere Zeit nicht benutzt wird.
- Überlassen Sie Wartungs- und Reparaturarbeiten ausschließlich qualifizierten Fachleuten.



ACHTUNG: Dieses Gerät gibt mögliche gefährliche optische Strahlung ab. Blicken Sie wie bei jeder hellen Lichtquelle nicht direkt in den Strahl, RG2 IEC 62471-5:2015

> Inhaltsverzeichnis

Einleitung	8
Lieferumfang	8
Produktübersicht	9
Projektor	9
Bedienelemente und Funktionen	9
Anschlussports	10
Fernbedienung	11
Bedienelemente und Funktionen	11
Effektive Reichweite der Fernbedienung	13
Wechseln der Batterien in der Fernbedienung	13
Erstmalige Einrichtung	14
Auswahl des Standortes	14
Projektionsgrößen	15
PX701-4K	15
16:9-Bild auf einer 16:9-Leinwand	15
16:9-Bild auf einer 4:3-Leinwand	16
PX701-4KE/PX728-4K/PX748-4K	16
16:9-Bild auf einer 16:9-Leinwand	16
16:9-Bild auf einer 4:3-Leinwand	17
Befestigung des Projektors	18
Verhindern von unbefugter Nutzung	19
Verwendung des Sicherheitssteckplatzes	19
Verwendung der Passwortfunktion	20
Einstellen eines Passwortes	20
Änderung des Passwortes	21
Deaktivierung der Passwort-Funktion	21
Passwort vergessen	22
Passwortrückrufvorgang	22
Steuerungstasten sperren	23

Verbindung	24
Stromanschluss.....	24
Anschluss von Video-/Computerquellen	25
HDMI Verbindung.....	25
Anschließen von Audiogeräten	25
Bedienung	27
Den Projektor ein-/ausschalten.....	27
Einschalten des Projektors	27
Erstmalige Aktivierung	27
Ausschalten des Projektors	28
Auswahl einer Eingangsquelle	29
Einstellen des projizierten Bildes.....	30
Einstellen der Bildhöhe und des Projektionswinkels	30
Automatische Einstellung des Bildes	30
Feinabstimmung von Bildgröße und Bildschärfe.....	30
Korrektur der Schrägprojektion	31
4 Ecken anpassen	32
Ausblenden des Bildes.....	32
Steuern des Projektors in einem LAN-Umfeld.....	33
Konfigurieren der LAN-Steuerungseinstellungen.....	33
Menüfunktionen	35
Allgemeine On-Screen Display (OSD) Menübedienung.....	35
On-Screen Display (OSD) Menübaum.....	36
DISPLAY Menü	42
BILD Menü	45
ENERGIEVERWALTUNG Menü	49
STANDARD Menü	51
ERWEITERT Menü.....	54
SYSTEM Menü.....	59
INFORMATIONEN Menü	61

Anhang.....	62
Technische Daten	62
Projektor Abmessungen	63
Timingtabelle	63
HDMI (PC).....	63
HDMI (Video).....	65
Fehlerbehebung	66
Allgemeine Probleme	66
LED Anzeigen	67
Wartung.....	68
Allgemeine Vorsichtsmaßnahmen	68
Reinigung der Objektivlinse	68
Reinigung des Gehäuses.....	68
Aufbewahrung des Projektors.....	68
Haftungsausschluss	68
Lichtquelle Informationen	69
Lichtquellenstunde.....	69
Lebensdauer der Lichtquelle.....	69
Zeitpunkt des Austauschs der Lichtquelle.....	70
Austausch der Lichtquelle	70

> Einleitung

Lieferumfang

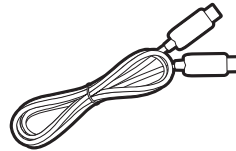
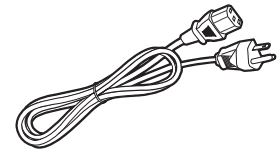
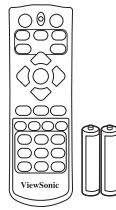
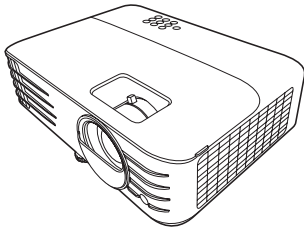

(Für PX728-4K/PX748-4K)

HINWEIS: Das mitgelieferte Netzkabel und die Videokabel können je nach Land variieren. Bitte wenden Sie sich für weitere Informationen an Ihren lokalen Händler.

Produktübersicht

Projektor

Bedienelemente und Funktionen

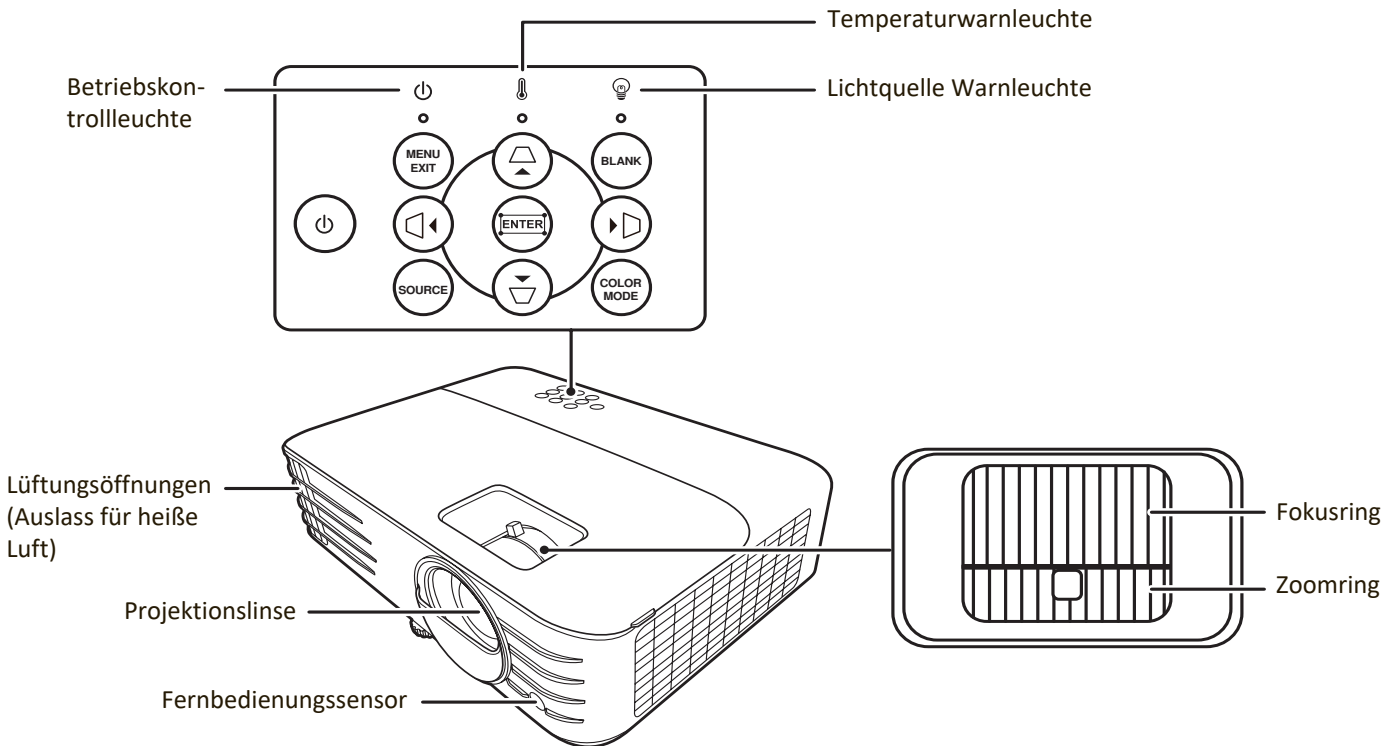

Taste	Beschreibung
[⏻] Ein/Aus	Schaltet den Projektor in den Standbymodus oder ein.
[◀/▶/▲/▼] Keystone-Tasten	Manuelle Korrektur von verzerrten Bildern durch gewinkelte Projektion.
[◀/▶/▲/▼] Links/Rechts/Auf/Ab	Wählen Sie hiermit die gewünschten Menüelemente aus und nehmen Sie Änderungen vor, wenn das On-Screen Display (OSD) Menü aktiviert ist.
Menu/Exit	Aktiviert oder deaktiviert das On-Screen Display (OSD)-Menü.
Source	Zeigt die Eingangsauswahlleiste an.
Blank	Blendet das Bildschirmbild aus.
Enter	Führt das im On-Screen Display (OSD)-Menü ausgewählte Element aus, wenn das OSD-Menü aktiviert ist.
[⏏] Eckenanpassung	Zeigt das Eckenanp. Menü an.
Color Mode	Zeigt die Farbmodus-Auswahlleiste an.

Anschlussports

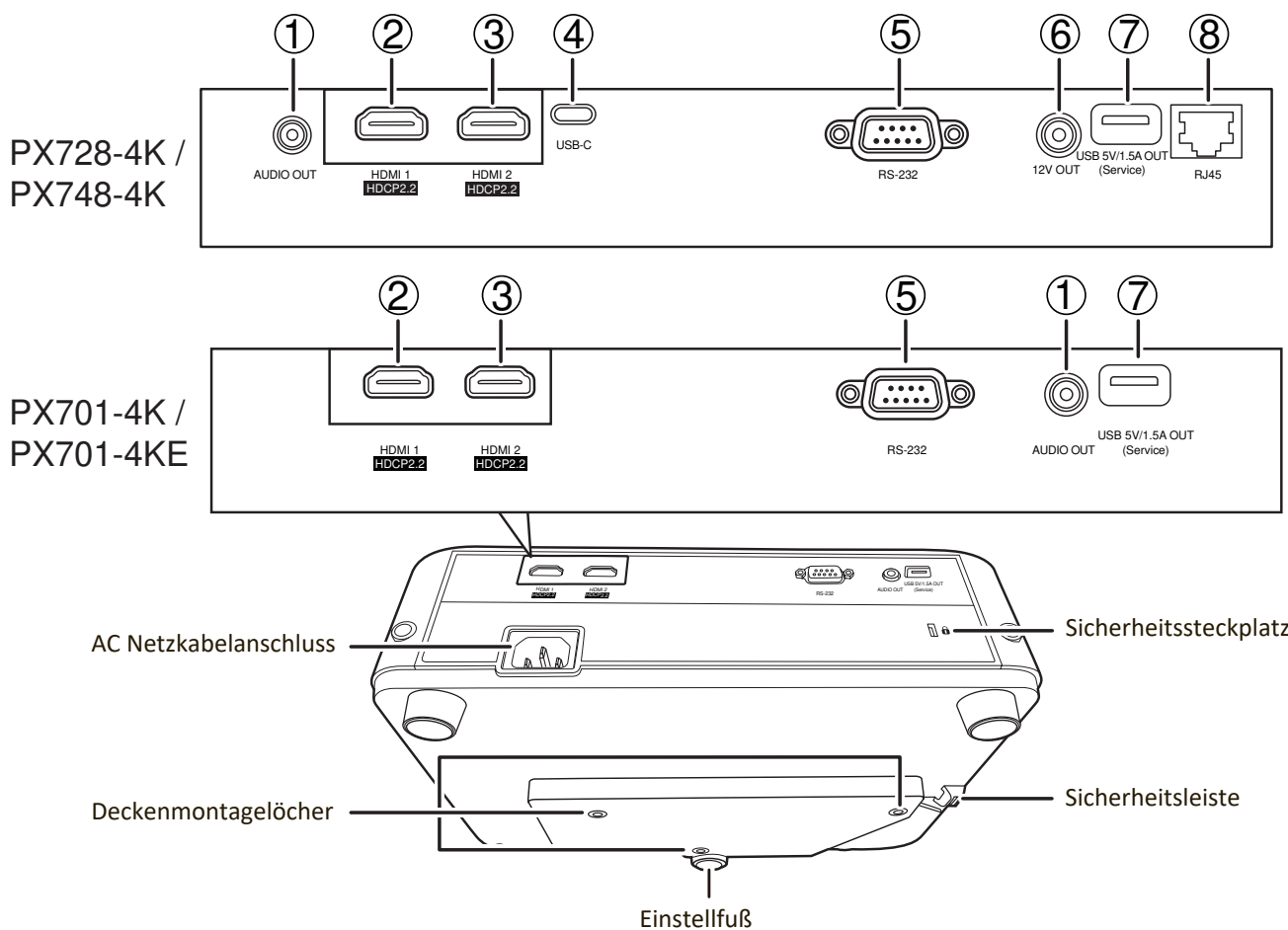

Port	Beschreibung
[1] AUDIO OUT	Audiosignalausgang.
[2] HDMI 1	HDMI-Port.
[3] HDMI 2	HDMI-Port.
[4] USB-C	USB-C Port.
[5] RS-232	RS-232-Kontrollanschluss.
[6] 12V OUT	12V DC Ausgang.
[7] USB 5V/1.5A OUT (Service)	USB Typ-A Anschluss für Stromversorgung.
[8] RJ-45	LAN-Port.

Fernbedienung

Bedienelemente und Funktionen

PX701-4K / PX701-4KE

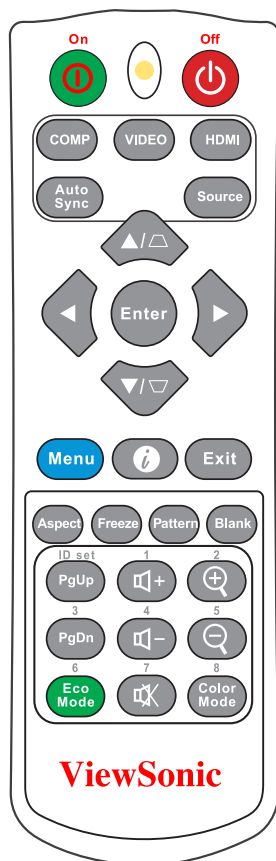

Taste	Beschreibung
Ⓜ On/Ⓜ Off	Schaltet zwischen Standbymodus und Einschalten um.
COMP	Nicht verfügbar.
VIDEO	Nicht verfügbar.
HDMI	Wählt Quelle vom HDMI 1 oder HDMI 2 Port für die Anzeige. Drücken Sie diese Taste wiederholt, um zwischen den zwei (2) Ports zu wechseln.
Auto Sync	Automatische Bestimmung des besten Bild-Timings für das angezeigte Bild.
Source	Zeigt die Quellenauswahlliste an.
[⏏/⏏] Trapezkorrektur-Tasten	Manuelle Korrektur von verzerrten Bildern durch gewinkelte Projektion.

Taste	Beschreibung
Enter	Führt das ausgewählte OSD-Menüelement aus.
◀ Links/ ▶ Rechts ▲ Auf/ ▼ Ab	Wählen Sie hiermit die gewünschten Menüelemente aus und nehmen Sie Änderungen vor.
Menu	Schaltet das On-Screen Display (OSD)-Menü ein/aus oder geht zurück zum vorherigen OSD-Menü.
ⓘ (INFORMATIONEN)	Zeigt das INFORMATIONEN Menü an.
Exit	Beendet und speichert die Menüeinstellungen.
Aspect	Zeigt die Bildformatauswahlliste an.
Freeze	Friert das projizierte Bild ein.
Pattern	Zeigt das eingebettete Testmuster an.
Blank	Blendet das Bildschirmbild aus.
PgUp (Bild-Auf)/ PgDn (Bild-Ab)	Dient dem Steuern eines Anzeigeprogramms (auf einem angeschlossenen PC), das auf Bild-Auf- und Bild-Ab-Befehle reagiert (z. B. Microsoft PowerPoint). HINWEIS: Nur verfügbar, wenn ein PC Eingangssignal ausgewählt ist.
Eco Mode	Wählt den Eco Modus.
🔊+ (Lauter)	Erhöht die Lautstärkestufe.
🔊- (Leiser)	Verringert die Lautstärkestufe.
🔊(Ton aus)	Schaltet den Ton ein und aus.
⊕	Vergrößert das projizierte Bild.
⊖	Verkleinert das projizierte Bild.
Color Mode	Zeigt die Farbmodus-Auswahlliste an.

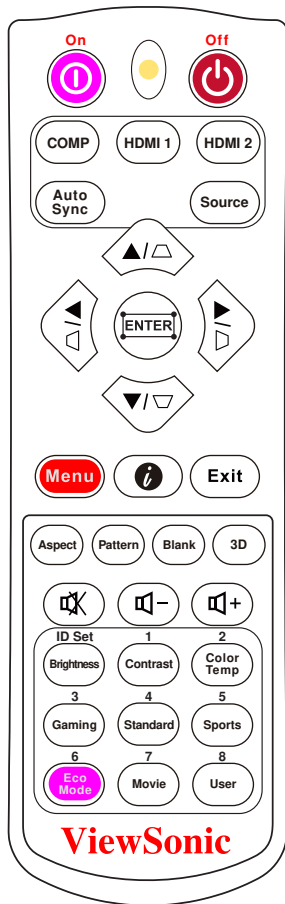

Taste	Beschreibung
⏻ On/⏻ Off	Schaltet zwischen Standbymodus und Einschalten um.
COMP	Nicht verfügbar.
HDMI 1	Wählt die Quelle vom HDMI 1 Port für die Anzeige.
HDMI 2	Wählt die Quelle vom HDMI 2 Port für die Anzeige.
Auto Sync	Automatische Bestimmung des besten Bild-Timings für das angezeigte Bild.
Source	Zeigt die Quellenauswahlleiste an.
[↙/↘/↗/↖] Keystone-Tasten	Manuelle Korrektur von verzerrten Bildern durch gewinkelte Projektion.
Enter	Führt das ausgewählte OSD-Menüelement aus.
⏏ (Eckenanpassung)	Zeigt das Eckenanp. Menü an.

Taste	Beschreibung
◀ Links/ ▶ Rechts ▲ Auf/ ▼ Ab	Wählen Sie hiermit die gewünschten Menüelemente aus und nehmen Sie Änderungen vor.
Menu	Schaltet das On-Screen Display (OSD)-Menü ein/aus oder geht zurück zum vorherigen OSD-Menü.
i (INFORMATIONEN)	Zeigt das INFORMATIONEN Menü an.
Exit	Beendet und speichert die Menüeinstellungen.
Aspect	Zeigt die Bildformatauswahlleiste an.
Pattern	Zeigt das eingebettete Testmuster an.
Blank	Blendet das Bildschirmbild aus.
3D	Zeigt das 3D Menü an.
🔊+ (Lauter)	Erhöht die Lautstärkestufe.
🔊- (Leiser)	Verringert die Lautstärkestufe.
🔊 (Ton aus)	Schaltet den Ton ein und aus.
Brightness	Zeigt die Helligkeitsanpassungsleiste an.
Contrast	Zeigt die Kontrastanpassungsleiste an.
Color Temp	Zeigt das Farbtemperatur Auswahlmenü an.
Gaming	Wählt den Spiele Modus.
Standard	Wählt den Standard Modus.
Sports	Wählt den Sport Modus.
Eco Mode	Wählt den Eco Modus.
Movie	Wählt den Film (Rec. 709) Modus.
User	Wählt den Benutzer 1 oder Benutzer 2 Modus.

Effektive Reichweite der Fernbedienung

Um die ordnungsgemäße Funktion der Fernbedienung zu gewährleisten, führen Sie die folgenden Schritte aus:

1. Die Fernbedienung muss innerhalb eines Winkels von 30° senkrecht auf die IR-Fernbedienungssensoren des Projektors gerichtet werden.
2. Der Abstand zwischen der Fernbedienung und den Sensoren darf nicht mehr als 8 m (26 Fuß) betragen.

HINWEIS: Achten Sie auf die Abbildungen über die Lage der Infrarot (IR) Fernbedienungssensoren.

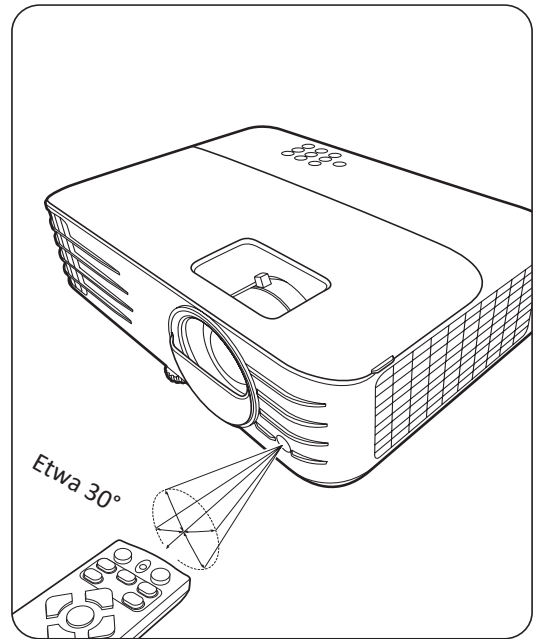

Wechseln der Batterien in der Fernbedienung

1. Entfernen Sie die Batterieabdeckung von der Rückseite der Fernbedienung, indem Sie den Fingergriff drücken und nach unten schieben.
2. Entfernen Sie alle vorhandenen Batterien (falls nötig) und legen Sie zwei Batterien der Größe AAA ein.

HINWEIS: Achten Sie dabei auf die Polung der Batterien.

3. Bringen Sie die Batterieabdeckung wieder an, indem Sie sie am Gehäuse ausrichten und durch Schieben schließen.

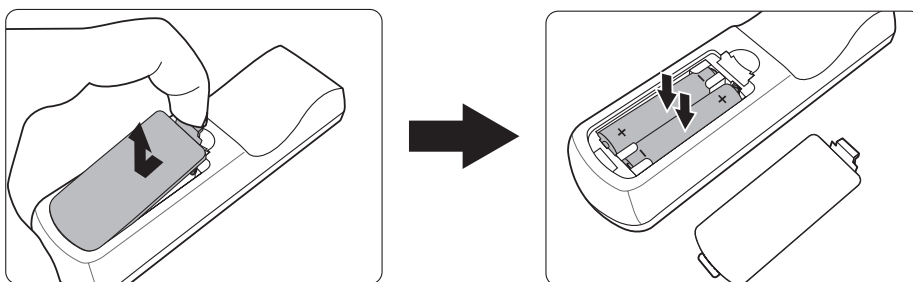

HINWEIS:

- Setzen Sie die Fernbedienung und die Batterien nicht extremer Hitze oder hoher Luftfeuchtigkeit aus.
- Verwenden Sie ausschließlich Batterien vom selben Typ oder gleichwertige, vom Batteriehersteller empfohlene Modelle.
- Entsorgen Sie Altbatterien gemäß den Hinweisen des Herstellers und den örtlich geltenden Vorschriften.
- Wenn die Batterien leer sind oder die Fernbedienung für längere Zeit nicht verwendet wird, entfernen Sie die Batterien, um zu verhindern, dass sie die Fernbedienung beschädigen.

> Erstmalige Einrichtung

In diesem Abschnitt finden Sie detaillierte Anweisungen zur Einrichtung Ihres Projektors.

Auswahl des Standortes

Persönliche Vorlieben und die Raumaufteilung entscheiden über den Installationsort. Beachten Sie Folgendes:

- Größe und Position der Leinwand.
- Position einer geeigneten Netzsteckdose.
- Ort und Abstand zwischen Projektor und anderen Geräten.

Der Projektor kann in einer der folgenden Positionen installiert werden:

1. Vorderseite

Der Projektor wird in Bodennähe vor der Leinwand aufgestellt.

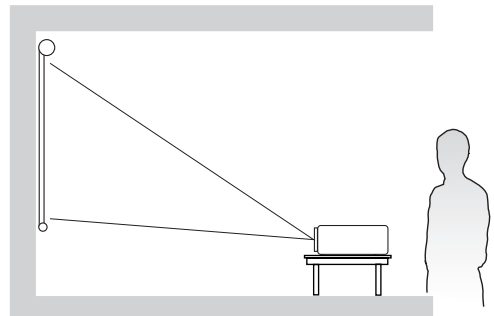

2. Decke vorne

Der Projektor ist mit der Oberseite nach unten vor dem Bildschirm an der Decke befestigt.

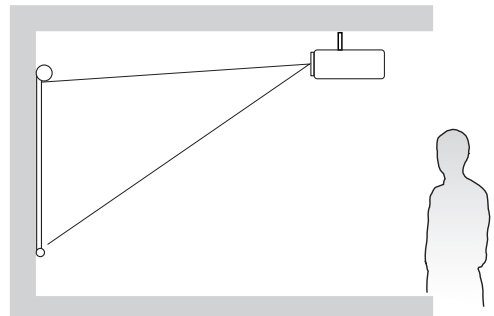

3. Decke hinten

Der Projektor ist mit der Oberseite nach unten unten hinter dem Bildschirm an der Decke befestigt.

HINWEIS: Für diese Variante ist eine spezielle Leinwand für rückwärtige Projektion erforderlich.

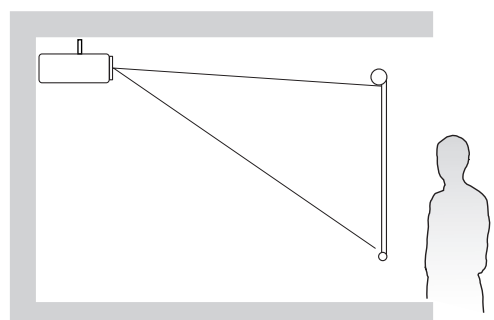

4. Rückseite

Der Projektor ist in Bodennähe hinter der Leinwand positioniert.

HINWEIS: Für diese Variante ist eine spezielle Leinwand für rückwärtige Projektion erforderlich.

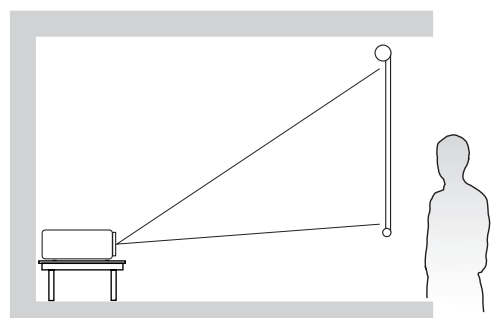

Projektionsgrößen

HINWEIS: Siehe „Technische Daten“ auf Seite 62 für die native Anzeigauflösung auf diesem Projektor.

- **16:9-Bild auf einer 16:9-Leinwand**

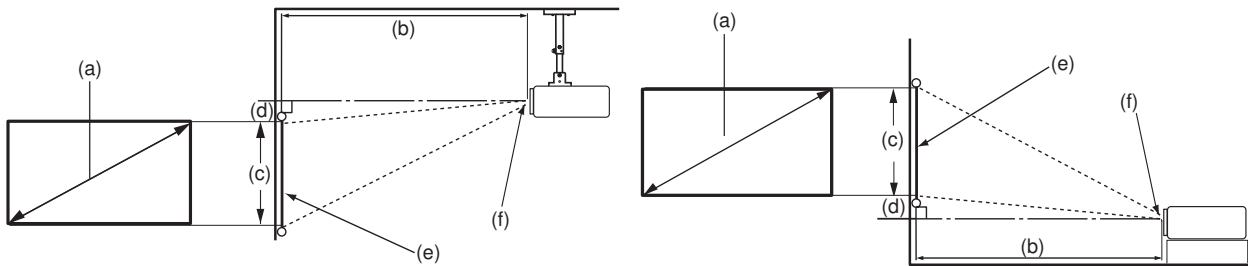

- **16:9-Bild auf einer 4:3-Leinwand**

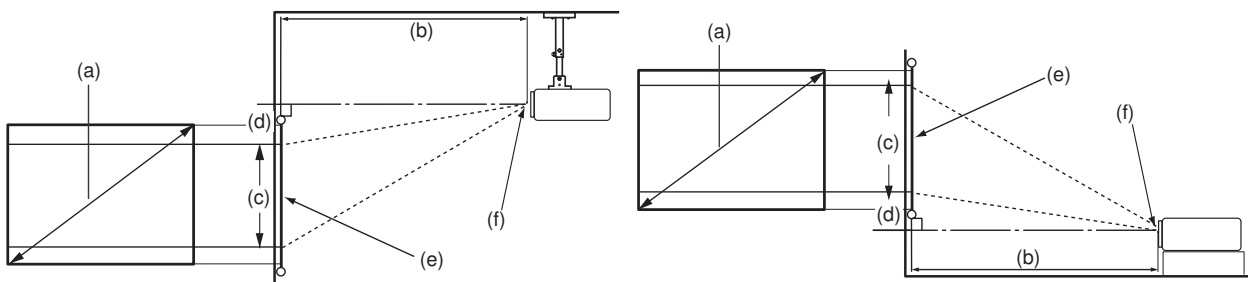

HINWEIS: (e) = Leinwand ; (f) = Mitte der Objektivlinse

PX701-4K

16:9-Bild auf einer 16:9-Leinwand

(a) Leinwandgröße		(b) Projektionsabstand				(c) Bildhöhe		(d) Vertikaler Versatz			
		minimal		maximal				minimal		maximal	
in.	mm	in.	mm	in.	mm	in.	mm	in.	mm	in.	mm
60	1524	78,6	1995,8	86,4	2195,4	29,4	747,2	2,9	74,7	2,9	74,7
70	1778	91,7	2328,4	100,8	2561,3	34,3	871,7	3,4	87,2	3,4	87,2
80	2032	104,8	2661,1	115,2	2927,2	39,2	996,2	3,9	99,6	3,9	99,6
90	2286	117,9	2993,7	129,6	3293,1	44,1	1120,7	4,4	112,1	4,4	112,1
100	2540	131,0	3326,3	144,1	3658,9	49,0	1245,3	4,9	124,5	4,9	124,5
110	2794	144,1	3658,9	158,5	4024,8	53,9	1369,8	5,4	137,0	5,4	137,0
120	3048	157,1	3991,6	172,9	4390,7	58,8	1494,3	5,9	149,4	5,9	149,4
130	3302	170,2	4324,2	187,3	4756,6	63,7	1618,8	6,4	161,9	6,4	161,9
140	3556	183,3	4656,8	201,7	5122,5	68,6	1743,4	6,9	174,3	6,9	174,3
150	3810	196,4	4989,5	216,1	5488,4	73,5	1867,9	7,4	186,8	7,4	186,8
160	4064	209,5	5322,1	230,5	5854,3	78,4	1992,4	7,8	199,2	7,8	199,2
170	4318	222,6	5654,7	244,9	6220,2	83,3	2116,9	8,3	211,7	8,3	211,7
180	4572	235,7	5987,4	259,3	6586,1	88,2	2241,5	8,8	224,1	8,8	224,1
190	4826	248,8	6320,0	273,7	6952,0	93,1	2366,0	9,3	236,6	9,3	236,6
200	5080	261,9	6652,6	288,1	7317,9	98,1	2490,5	9,8	249,1	9,8	249,1

16:9-Bild auf einer 4:3-Leinwand

(a) Leinwandgröße		(b) Projektionsabstand				(c) Bildhöhe		(d) Vertikaler Versatz			
		minimal		maximal				minimal		maximal	
in.	mm	in.	mm	in.	mm	in.	mm	in.	mm	in.	mm
60	1524	72	1831,9	79	2015,1	27,0	685,8	2,7	68,6	2,7	68,6
70	1778	84	2137,2	93	2350,9	31,5	800,1	3,2	80,0	3,2	80,0
80	2032	96	2442,5	106	2686,8	36,0	914,4	3,6	91,4	3,6	91,4
90	2286	108	2747,8	119	3022,6	40,5	1028,7	4,1	102,9	4,1	102,9
100	2540	120	3053,2	132	3358,5	45,0	1143,0	4,5	114,3	4,5	114,3
110	2794	132	3358,5	145	3694,3	49,5	1257,3	5,0	125,7	5,0	125,7
120	3048	144	3663,8	159	4030,2	54,0	1371,6	5,4	137,2	5,4	137,2
130	3302	156	3969,1	172	4366,0	58,5	1485,9	5,9	148,6	5,9	148,6
140	3556	168	4274,4	185	4701,9	63,0	1600,2	6,3	160,0	6,3	160,0
150	3810	180	4579,7	198	5037,7	67,5	1714,5	6,8	171,5	6,8	171,5
160	4064	192	4885,0	212	5373,5	72,0	1828,8	7,2	182,9	7,2	182,9
170	4318	204	5190,4	225	5709,4	76,5	1943,1	7,7	194,3	7,7	194,3
180	4572	216	5495,7	238	6045,2	81,0	2057,4	8,1	205,7	8,1	205,7
190	4826	228	5801,0	251	6381,1	85,5	2171,7	8,6	217,2	8,6	217,2
200	5080	240	6106,3	264	6716,9	90,0	2286,0	9,0	228,6	9,0	228,6

HINWEIS: Aufgrund von Unterschieden in den optischen Komponenten können diese Zahlen um 3% abweichen. Es wird empfohlen, die Größe und den Abstand der Projektion vor der endgültigen Installation des Projektors zu testen.

PX701-4KE/PX728-4K/PX748-4K

16:9-Bild auf einer 16:9-Leinwand

(a) Leinwandgröße		(b) Projektionsabstand				(c) Bildhöhe		(d) Vertikaler Versatz			
		minimal		maximal				minimal		maximal	
in.	mm	in.	mm	in.	mm	in.	mm	in.	mm	in.	mm
60	1524	59	1496,8	77	1945,9	29	747	2,9	74,7	2,9	74,7
70	1778	69	1746,3	89	2270,2	34	872	3,4	87,2	3,4	87,2
80	2032	79	1995,8	102	2594,5	39	996	3,9	99,6	3,9	99,6
90	2286	88	2245,3	115	2918,8	44	1121	4,4	112,1	4,4	112,1
100	2540	98	2494,7	128	3243,2	49	1245	4,9	124,5	4,9	124,5
110	2794	108	2744,2	140	3567,5	54	1370	5,4	137,0	5,4	137,0
120	3048	118	2993,7	153	3891,8	59	1494	5,9	149,4	5,9	149,4
130	3302	128	3243,2	166	4216,1	64	1619	6,4	161,9	6,4	161,9
140	3556	138	3492,6	179	4540,4	69	1743	6,9	174,3	6,9	174,3
150	3810	147	3742,1	192	4864,7	74	1868	7,4	186,8	7,4	186,8
160	4064	157	3991,6	204	5189,1	78	1992	7,8	199,2	7,8	199,2
170	4318	167	4241,1	217	5513,4	83	2117	8,3	211,7	8,3	211,7
180	4572	177	4490,5	230	5837,7	88	2241	8,8	224,1	8,8	224,1
190	4826	187	4740,0	243	6162,0	93	2366	9,3	236,6	9,3	236,6
200	5080	196	4989,5	255	6486,3	98	2491	9,8	249,1	9,8	249,1

16:9-Bild auf einer 4:3-Leinwand

(a) Leinwandgröße		(b) Projektionsabstand				(c) Bildhöhe		(d) Vertikaler Versatz			
		minimal		maximal				minimal		maximal	
in.	mm	in.	mm	in.	mm	in.	mm	in.	mm	in.	mm
60	1524	54	1373,9	70	1786,1	27	686	2,7	68,6	2,7	68,6
70	1778	63	1602,9	82	2083,8	32	800	3,2	80,0	3,2	80,0
80	2032	72	1831,9	94	2381,5	36	914	3,6	91,4	3,6	91,4
90	2286	81	2060,9	105	2679,1	41	1029	4,1	102,9	4,1	102,9
100	2540	90	2289,9	117	2976,8	45	1143	4,5	114,3	4,5	114,3
110	2794	99	2518,9	129	3274,5	50	1257	5,0	125,7	5,0	125,7
120	3048	108	2747,8	141	3572,2	54	1372	5,4	137,2	5,4	137,2
130	3302	117	2976,8	152	3869,9	59	1486	5,9	148,6	5,9	148,6
140	3556	126	3205,8	164	4167,6	63	1600	6,3	160,0	6,3	160,0
150	3810	135	3434,8	176	4465,2	68	1715	6,8	171,5	6,8	171,5
160	4064	144	3663,8	188	4762,9	72	1829	7,2	182,9	7,2	182,9
170	4318	153	3892,8	199	5060,6	77	1943	7,7	194,3	7,7	194,3
180	4572	162	4121,8	211	5358,3	81	2057	8,1	205,7	8,1	205,7
190	4826	171	4350,7	223	5656,0	86	2172	8,6	217,2	8,6	217,2
200	5080	180	4579,7	234	5953,6	90	2286	9,0	228,6	9,0	228,6

HINWEIS: Aufgrund von Unterschieden in den optischen Komponenten können diese Zahlen um 3% abweichen. Es wird empfohlen, die Größe und den Abstand der Projektion vor der endgültigen Installation des Projektors zu testen.

Befestigung des Projektors

HINWEIS: Wenn Sie eine Fremdhalterung kaufen, verwenden Sie bitte die richtige Schraubengröße. Die Schraubengröße kann je nach Dicke der Montageplatte variieren.

1. Um eine möglichst sichere Installation zu gewährleisten, verwenden Sie bitte eine ViewSonic® Wand- oder Deckenhalterung.
2. Stellen Sie sicher, dass die Schrauben, mit denen eine Halterung am Projektor befestigt wird, den folgenden Spezifikationen entsprechen:
 - Schraubentyp: M4 x 8
 - Maximale Schraubenlänge: 8 mm

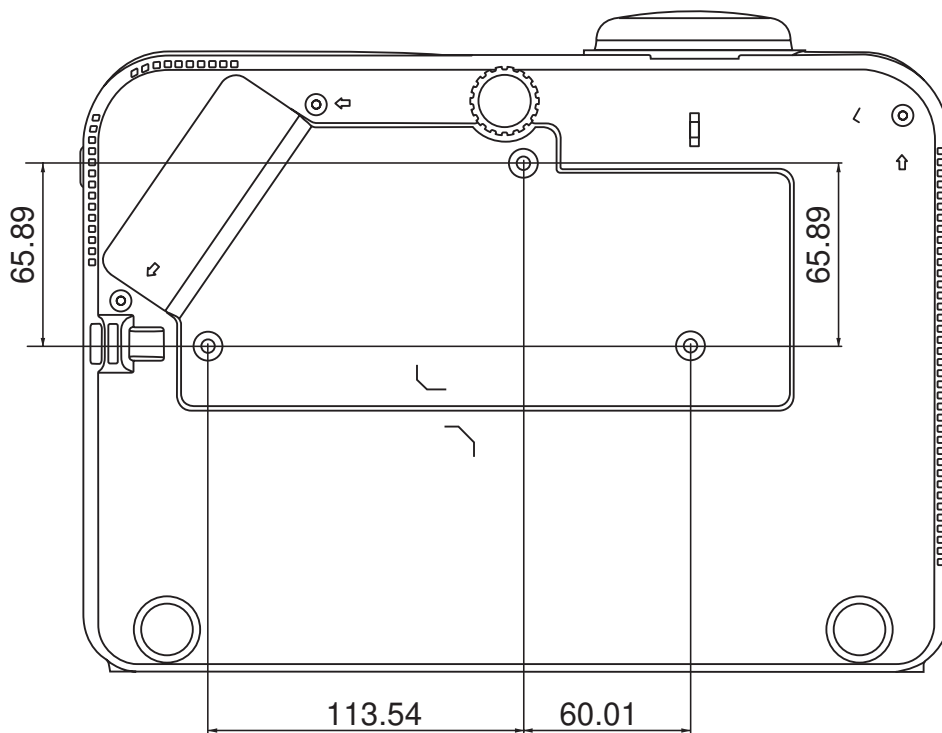

HINWEIS:

- Vermeiden Sie es, den Projektor in der Nähe einer Wärmequelle zu installieren.
- Halten Sie einen Abstand von mindestens 10 cm zwischen der Decke und der Unterseite des Projektors ein.

Verhindern von unbefugter Nutzung

Der Projektor verfügt über mehrere integrierte Sicherheitsfunktionen, um Diebstahl, Zugriff oder versehentliche Änderungen der Einstellungen zu verhindern.

Verwendung des Sicherheitssteckplatzes

Um zu verhindern, dass der Projektor gestohlen wird, verwenden Sie eine Sicherheitssteckplatz-Verriegelungsvorrichtung, um den Projektor an einem festen Gegenstand zu befestigen.

Nachfolgend finden Sie ein Beispiel für die Einrichtung einer Sicherheitssteckplatz-Verriegelungsvorrichtung:

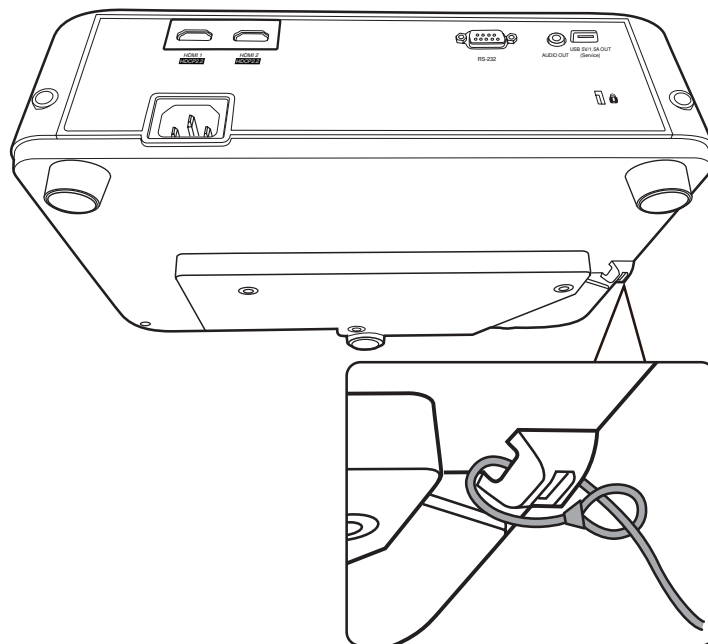

HINWEIS: Der Sicherheitssteckplatz kann auch als Sicherungsanker verwendet werden, wenn der Projektor an der Decke montiert wird.

Verwendung der Passwortfunktion

Um unbefugten Zugriff oder unbefugte Nutzung zu verhindern, bietet der Projektor eine Option zur Passwortsicherung. Das Passwort kann im On-Screen Display (OSD) Menü festgelegt werden.

HINWEIS: Notieren Sie sich Ihr Passwort und bewahren Sie es an einem sicheren Ort auf.

Einstellen eines Passwortes

1. Drücken Sie auf **Menu**, um das OSD-Menü zu öffnen und wechseln Sie zu: **SYSTEM > Sicherheitseinstell.** und drücken Sie auf **Enter**.

2. Markieren Sie **Einschaltsperr** und wählen Sie **Ein** aus, indem Sie auf ◀/▶ drücken.

3. Wie rechts abgebildet, stehen die vier Pfeiltasten (▲, ▶, ▼, ◀) für 4 Stellen (1, 2, 3, 4). Drücken Sie auf Sie die Pfeiltasten, um das 6-stellige Passwort einzugeben.



4. Bestätigen Sie das neue Passwort, indem Sie es erneut eingeben. Nachdem das Passwort eingestellt wurde, kehrt das OSD-Menü zur Seite **Sicherheitseinstell.** zurück.

5. Drücken Sie auf **Exit** , um das OSD-Menü zu verlassen.

HINWEIS: Nach der Einstellung muss das Passwort jedes Mal eingegeben werden, wenn der Projektor gestartet wird.

Änderung des Passwortes

1. Drücken Sie auf **Menu**, um das OSD-Menü zu öffnen und wechseln Sie zu:
SYSTEM > Sicherheitseinstell. > Passwort ändern.
2. Drücken Sie auf **Enter**, woraufhin der Meldung "AKTUELLES PASSWORT EINGEBEN" angezeigt wird.
3. Geben Sie das alte Passwort ein.
 - » Wenn das Passwort richtig ist, wird eine weitere Meldung "NEUES PASSWORT EINGEBEN" angezeigt.
 - » Wenn das Passwort falsch ist, wird 5 Sekunden lang eine Passwort Fehlermeldung, gefolgt von der Meldung "AKTUELLES PASSWORT EINGEBEN" angezeigt. Sie können es erneut versuchen oder zum Abbrechen auf **Exit** drücken.
4. Geben Sie ein neues Passwort ein.
5. Bestätigen Sie das neue Passwort, indem Sie es erneut eingeben.
6. Um das OSD zu verlassen, drücken Sie auf **Exit**.

HINWEIS: Die eingegebenen Stellen werden auf dem Bildschirm als Sternchen (*) angezeigt.

Deaktivierung der Passwort-Funktion

1. Drücken Sie auf **Menu**, um das OSD-Menü zu öffnen und wechseln Sie zu:
SYSTEM > Sicherheitseinstell. > Einschaltsperr.
2. Drücken Sie auf ◀/▶ zur Auswahl von **Aus**.
3. Die Meldung "PASSWORT EINGEBEN" wird angezeigt. Geben Sie das aktuelle Passwort ein.
 - » Wenn das Passwort richtig ist, wird im OSD-Menü wieder die Kennwort Seite angezeigt und in der Zeile von steht "**Aus**" Einschaltsperr.
 - » Wenn das Passwort falsch ist, wird 5 Sekunden lang eine Passwort Fehlermeldung, gefolgt von der Meldung "AKTUELLES PASSWORT EINGEBEN" angezeigt. Sie können es erneut versuchen oder zum Abbrechen auf **Exit** drücken.

HINWEIS: Bitte behalten Sie das alte Passwort, da Sie es benötigen, um die Passwortfunktion wieder zu aktivieren.

Passwort vergessen

Wenn die Passwortfunktion aktiviert wurde, werden Sie aufgefordert, das sechsstellige Passwort immer dann einzugeben, wenn Sie den Projektor einschalten. Bei Eingabe eines falschen Passwortes wird die rechts abgebildete Passwort Fehlermeldung 5 Sekunden lang angezeigt, gefolgt von der Meldung "PASSWORT EINGEBEN".

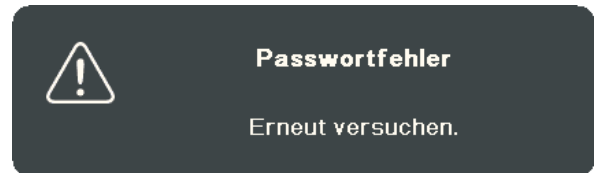

Sie können es erneut versuchen, oder den "Passwortrückrufvorgang" durchführen, wenn Sie sich nicht mehr an das Passwort erinnern.

HINWEIS: Wenn Sie 5 Mal in Folge ein falsches Passwort eingeben, wird der Projektor automatisch eine kurze Zeit lang ausgeschaltet.

Passwortrückrufvorgang

1. Wenn die Meldung "AKTUELLES PASSWORT EINGEBEN" angezeigt wird, halten Sie **Auto Sync** 3 Sekunden lang gedrückt. Auf dem Display des Projektors wird eine kodierte Nummer angezeigt.
2. Notieren Sie die Nummer und schalten Sie den Projektor aus.
3. Wenden Sie sich an ein Servicezentrum vor Ort, um die Nummer zu dekodieren. Sie werden u.U. aufgefordert, anhand eines Kaufbeleges nachzuweisen, dass Sie zur Nutzung des Projektors berechtigt sind.



Steuerungstasten sperren

Wenn die Bedientasten auf dem Projektor gesperrt sind, können Sie vermeiden, dass Projektoreinstellungen aus Versehen (z.B. von Kindern) geändert werden.

HINWEIS: Wenn **Bedientastensperre** aktiviert ist, kann auf dem Projektor nur die Taste **Ein/Aus** bedient werden.

1. Drücken Sie auf **Menu**, um das OSD-Menü zu öffnen und wechseln Sie zu: **SYSTEM > Bedientastensperre**.
2. Drücken Sie auf **▲/▼**, um **Ein** auszuwählen.
3. Wählen Sie **Ja** und drücken Sie zur Bestätigung auf **Enter**.
4. Um die Bedientastensperre aufzuheben, drücken Sie 3 Sekunden lang am Projektor auf **▶**.

HINWEIS: Sie können auch die Fernbedienung verwenden, um zum **> Menü SYSTEM > Bedientastensperre** zu wechseln, und um **Aus** auszuwählen.

> Verbindung

In diesem Abschnitt erfahren Sie, wie Sie den Projektor mit anderen Geräten verbinden.

Stromanschluss

1. Schließen Sie das Netzkabel an die AC IN-Buchse auf der Rückseite des Projektors an.
2. Stecken Sie das Netzkabel in eine Steckdose.

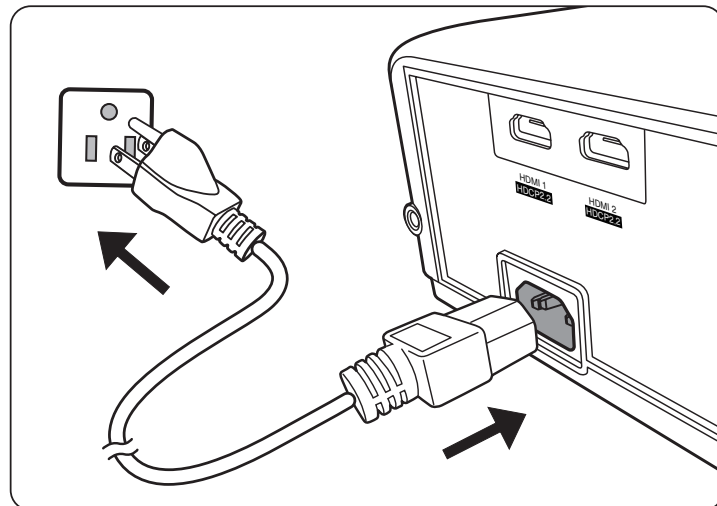

HINWEIS: Bei der Installation des Projektors ist eine leicht zugängliche Trennvorrichtung in die feste Verkabelung zu integrieren oder der Netzstecker an eine leicht zugängliche Steckdose in der Nähe des Geräts anzuschließen. Sollte während des Betriebs des Projektors ein Fehler auftreten, verwenden Sie die Trennvorrichtung, um die Stromversorgung auszuschalten oder den Netzstecker zu ziehen.

Anschluss von Video-/Computerquellen

HDMI Verbindung

Schließen Sie ein Ende eines HDMI Kabels an den HDMI-Port des Gerätes an. Schließen Sie dann das andere Ende des Kabels an den **HDMI 1** oder **HDMI 2** Port des Projektors an.

Anschließen von Audiogeräten

Der Projektor ist mit Lautsprechern ausgestattet, Sie können aber auch externe Lautsprecher an den **AUDIO OUT** Port des Projektors anschließen.

HINWEIS: Der Audioausgang wird über die **Lautstärke** und **Ton aus** Einstellungen des Projektors gesteuert.

Die folgenden Illustrationen der Anschlüsse dienen lediglich der Veranschaulichung. Die am Projektor zur Verfügung stehenden Anschlüsse können sich von Modell zu Modell unterscheiden. Einige Kabel sind möglicherweise nicht im Lieferumfang des Projektors enthalten. Kabel können über den Elektrofachhandel bezogen werden.

PX701-4K / PX701-4KE

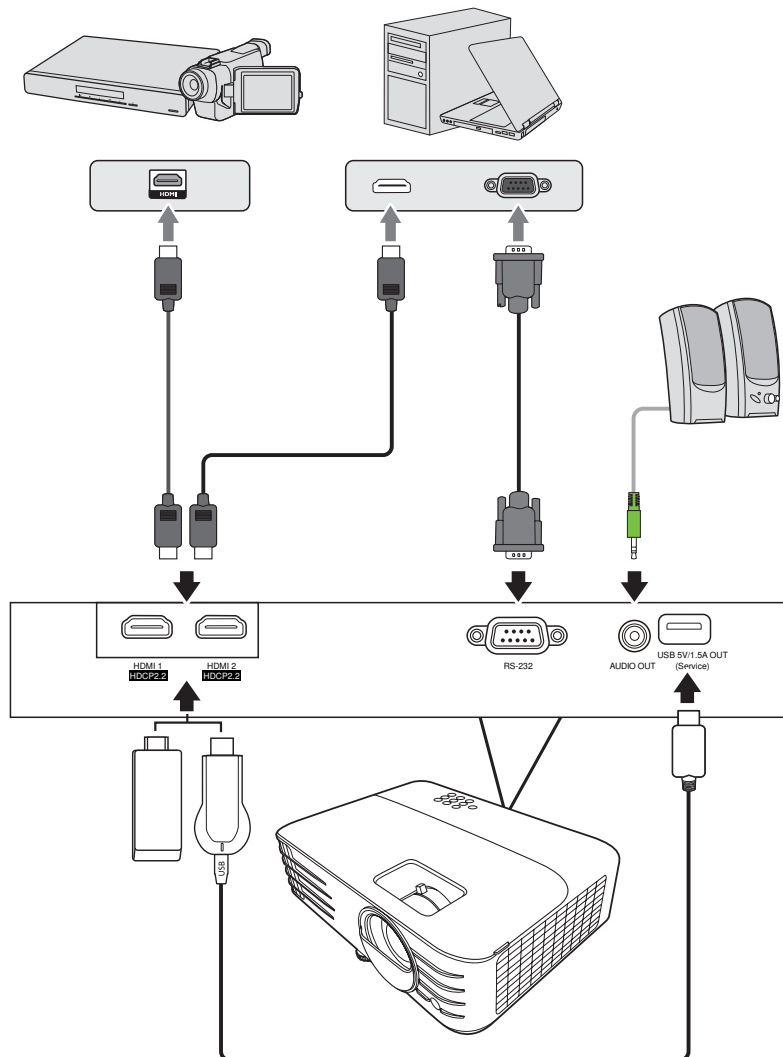

PX728-4K / PX748-4K

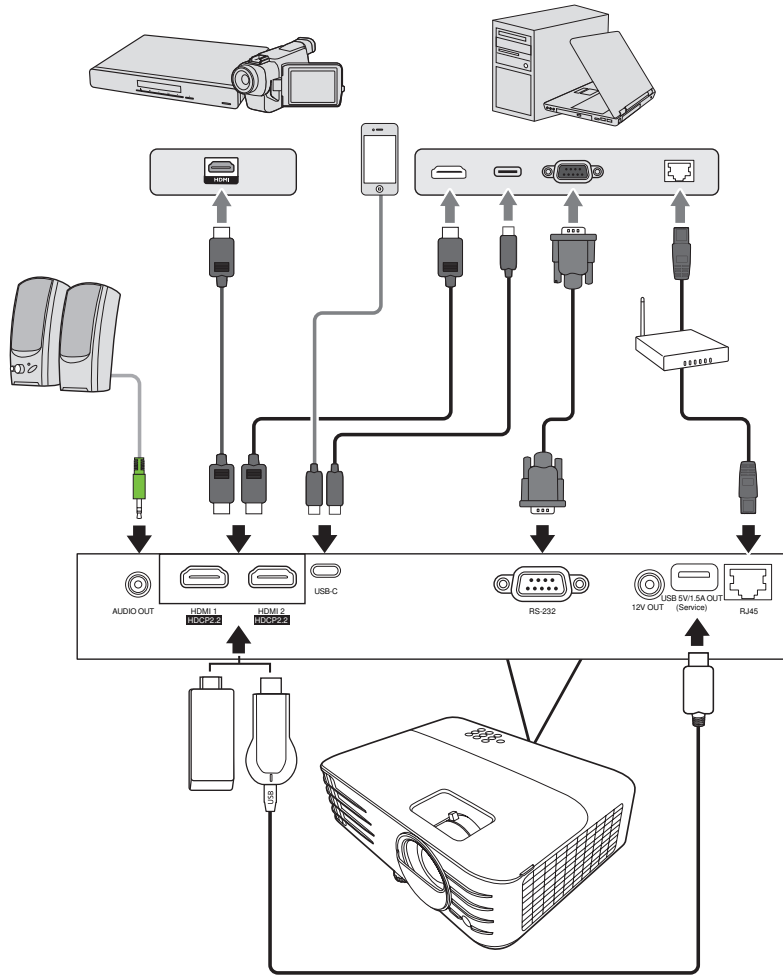

HDMI[®]
HIGH-DEFINITION MULTIMEDIA INTERFACE

> Bedienung

Den Projektor ein-/ausschalten

Einschalten des Projektors

1. Drücken Sie auf die **Ein/Aus**-Taste, um den Projektor einzuschalten.
2. Die Lichtquelle wird aufleuchten und ein "**Ton Ein/Aus**" ertönen.
3. Die Netzanzeige leuchtet grün , wenn der Projektor eingeschaltet ist.

HINWEIS:

- Wenn der Projektor nach der letzten Verwendung noch heiß ist, wird zunächst das Kühlgebläse für 90 Sekunden aktiviert, bevor die Lichtquelle eingeschaltet wird.
 - Um die Lichtquelle zu schonen und ihre Lebensdauer zu verlängern, sollten Sie nach Einschalten des Projektors mindestens (5) Minuten warten, bevor Sie ihn wieder ausschalten.
4. Schalten Sie alle angeschlossenen Geräte, z.B. Notebooks, ein und der Projektor beginnt mit der Suche nach einer Eingangsquelle.

HINWEIS: Wenn der Projektor eine Eingangsquelle erkennt, erscheint die Auswahlleiste für die Quellen. Wenn keine Eingangsquelle erkannt wird, erscheint die Meldung "Kein Signal".

Erstmalige Aktivierung

Wenn Sie den Projektor zum ersten Mal einschalten, wählen Sie nach der Anzeige der Anweisungen auf dem Bildschirm eine Sprache für das OSD-Menü aus.



Ausschalten des Projektors

1. Drücken Sie die **Ein/Aus** oder **Off** Taste und eine Bestätigungsmeldung erscheint, um Sie aufzufordern, die **Ein/Aus** oder **Off**-Taste ein zweites Mal zu drücken. Zusätzlich können Sie eine beliebige andere Taste drücken, um den Vorgang abzubrechen.

HINWEIS: Wenn Sie einige Sekunden nach dem ersten Drücken nicht antworten, verschwindet die Meldung.

2. Sobald der Kühlvorgang abgeschlossen ist, wird ein "**Ton Ein/Aus**" ertönen.

3. Trennen Sie das Netzkabel von der Steckdose, wenn der Projektor über einen längeren Zeitraum nicht verwendet wird.

HINWEIS:

- Zum Schutz der Lichtquelle reagiert der Projektor während der Kühlphase nicht auf weitere Befehle.
- Ziehen Sie das Netzkabel erst ab, wenn der Projektor vollständig heruntergefahren wurde.

Auswahl einer Eingangsquelle

Der Projektor kann an mehrere Geräte gleichzeitig angeschlossen werden. Allerdings kann nur das Signal eines der Geräte als Vollbild angezeigt werden.

Wenn Sie möchten, dass der Projektor automatisch nach der Eingangsquelle sucht, stellen Sie sicher, dass die **Schnelle Auto-Suche** Funktion im **SYSTEM** Menü **Ein** ist.



Die **Eingangsquelle** kann auch manuell ausgewählt werden, indem Sie eine der Quellenauswahltasten auf der Fernbedienung drücken oder indem Sie durch die verfügbaren Eingangsquellen blättern.

PX728-4K / PX748-4K

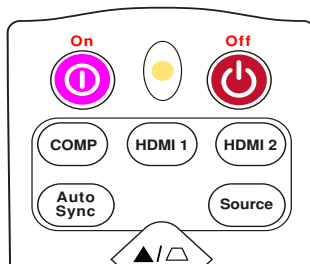

PX701-4K / PX701-4KE

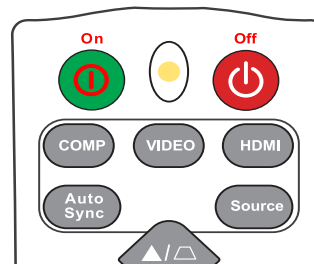

Um die Eingangsquelle manuell auszuwählen, gehen Sie wie folgt vor:

1. Drücken Sie auf **Source**, um ein Menü zur Quellenauswahl anzuzeigen.
2. Drücken Sie wiederholt auf **▲/▼** bis das gewünschte Signal ausgewählt ist. Drücken Sie dann auf **Enter**.
3. Nach der Erkennung werden die Informationen der ausgewählten Quelle für einige Sekunden auf dem Bildschirm angezeigt.

HINWEIS: Wenn mehrere Geräte an den Projektor angeschlossen sind, wiederholen Sie die Schritte 1-2, um nach einer weiteren Quelle zu suchen.

Einstellen des projizierten Bildes

Einstellen der Bildhöhe und des Projektionswinkels

Der Projektor besitzt einen (1) Einstellfuß. Die Anpassung des Fußes ändert die Höhe des Projektors und den vertikalen Projektionswinkel. Passen Sie die Füße vorsichtig an, um die Position des projizierten Bildes zu korrigieren.

Automatische Einstellung des Bildes

In manchen Fällen müssen Sie möglicherweise die Bildqualität optimieren. Drücken Sie dazu auf der Fernbedienung auf **Auto Sync**. Innerhalb von fünf (5) Sekunden passt die integrierte intelligente Auto-Anpassung die Frequenz- und Taktwerte neu an, um die beste Bildqualität zu erzielen.

Nach Abschluss erscheint die aktuelle Quelleninformation drei (3) Sekunden lang in der linken oberen Ecke.

HINWEIS: Diese Funktion ist nur verfügbar, wenn die PC D-Sub Eingangsquelle (analog RGB/COMPUTER IN) ausgewählt ist.

Feinabstimmung von Bildgröße und Bildschärfe

Um das projizierte Bild auf die gewünschte Größe einzustellen, drehen Sie den Zoomring.

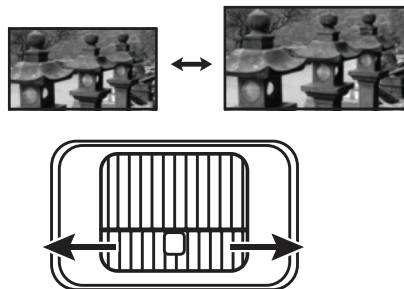



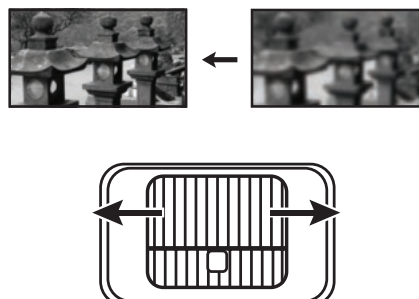

Um die Klarheit des Bildes zu verbessern, drehen Sie den Fokusring.



Korrektur der Schrägprojektion

Bei einer Schrägprojektion sieht das projizierte Bild aufgrund einer gewinkelten Projektion wie ein Trapez aus.

Um dies zu korrigieren, können Sie neben der Anpassung der Höhe des Projektors auch eine der folgenden Möglichkeiten zur Korrektur verwenden:

1. Verwenden Sie die Schrägpositionstasten am Projektor oder auf der Fernbedienung, um die Schrägposition Seite anzuzeigen.
2. Nachdem die Schrägposition Seite angezeigt wird, drücken Sie , um die Schrägposition oben im Bild zu korrigieren. Drücken Sie auf , um die Schrägposition unten im Bild zu korrigieren. Drücken Sie auf , um die Schrägposition unten im Bild zu korrigieren. Drücken Sie auf , um die Schrägposition auf der rechten Seite des Bildes zu korrigieren. Drücken Sie auf , um die Schrägposition auf der linken Seite des Bildes zu korrigieren.

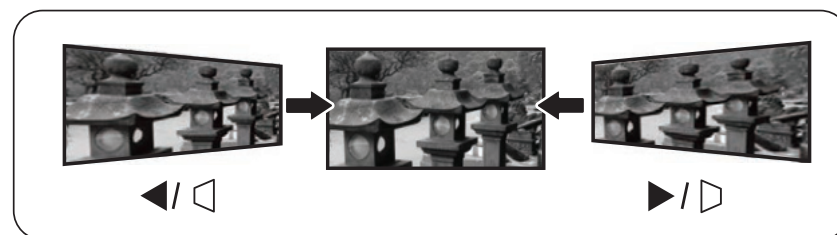
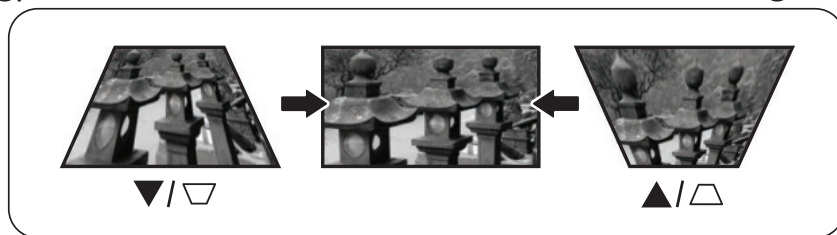

PX728-4K / PX748-4K

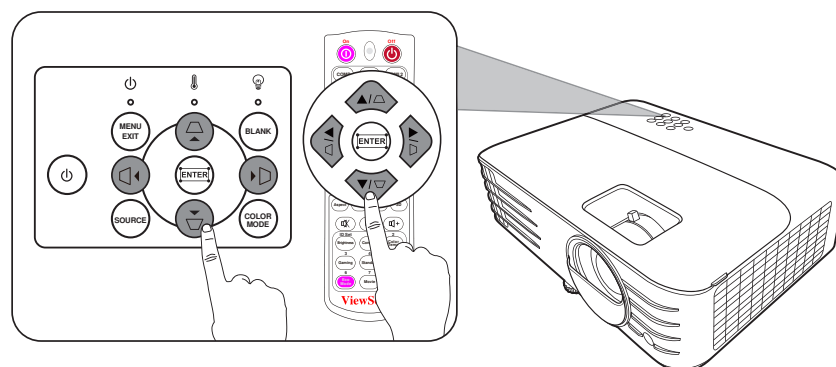

PX701-4K / PX701-4KE

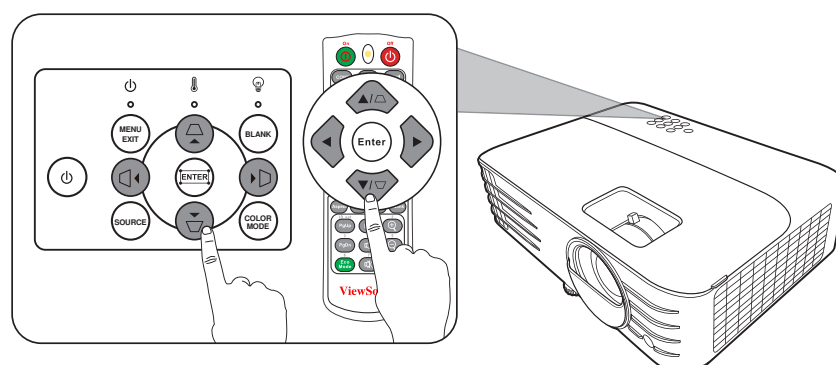



4 Ecken anpassen











Sie können die Form und Größe eines Bildes manuell anpassen, das an allen Seiten ungleichmäßig rechteckig ist.

1. Sie können Folgendes tun, um die Eckenanp. Seite anzuzeigen:

- Drücken Sie auf .
- Öffnen Sie das OSD-Menü und gehen Sie zum Menü **DISPLAY > Eckenanp.** und drücken Sie auf **Enter**. Die Seite **Eckenanp.** wird angezeigt.

2. Verwenden Sie ///, um die anzupassende Ecke auszuwählen und drücken Sie auf **Enter**.

3. Verwenden Sie / zur Auswahl einer Anpassungsmethode, die Ihrem Bedarf entspricht und drücken Sie auf **Enter**.

4. Wie auf dem Bildschirm angezeigt (/ für eine 45-Grad Winkelanpassung und /// für eine 90-Grad Anpassung), drücken Sie auf ///, um die Form und Größe anzuzeigen. Sie können auf **Menu** oder **Exit** drücken, um zu einem vorherigen Schritt zurückzukehren. Wenn Sie 2 Sekunden lang auf **Enter** drücken, werden die Einstellungen in der ausgewählten Ecke zurückgesetzt.

HINWEIS:

- Die Anpassung der Schrägposition wird die **Eckenanp.** Einstellungen zurücksetzen.
- Nach der Änderung der **Eckenanp.** Einstellungen werden einige Seitenverhältnisse oder Timings nicht verfügbar sein. Wenn dies geschieht, setzen Sie die Einstellungen an allen 4 Ecken zurück.

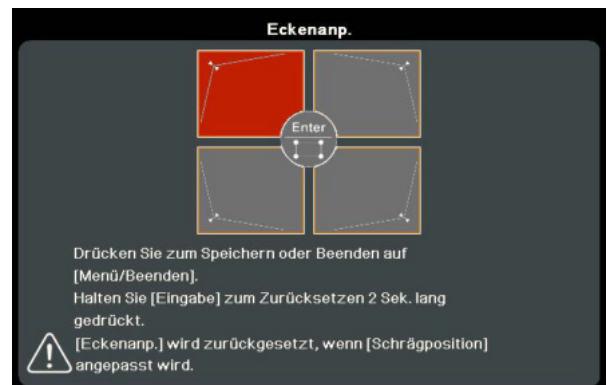

Ausblenden des Bildes

Um die Aufmerksamkeit des Publikums auf den Vortragenden zu lenken, können Sie das Projektionsbild mit der Taste **Blank** auf dem Projektor oder auf der Fernbedienung ausblenden. Drücken Sie auf eine beliebige Taste am Projektor oder auf der Fernbedienung, um das Bild wieder einzublenden.

ACHTUNG: Blockieren Sie die Projektionslinse nicht, da dies zu einer Erwärmung und Verformung des blockierenden Objekts oder sogar zu einem Brand führen kann.

Steuern des Projektors in einem LAN-Umfeld

HINWEIS: Diese Funktion steht nur für PX728-4K/PX748-4K zur Verfügung.

Der Projektor unterstützt Crestron®-Software. Mit den richtigen Einstellungen für das LAN-Steuerungseinstellungen Menü können Sie den Projektor von einem Computer aus steuern, wobei Sie einen Webbrowser verwenden. Dabei müssen der Computer und der Projektor ordnungsgemäß mit demselben LAN verbunden sein.

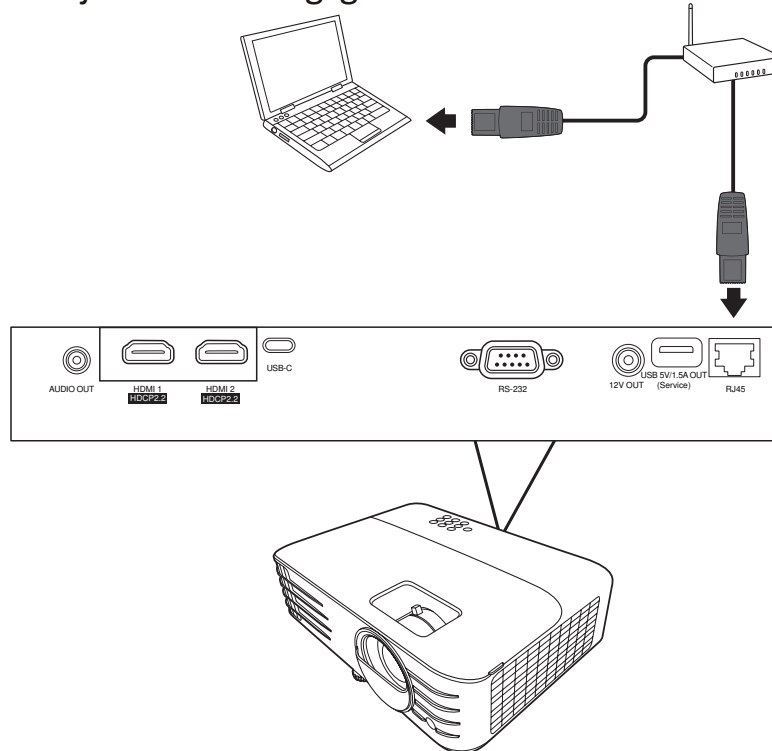

Konfigurieren der LAN-Steuerungseinstellungen

- Wenn Sie sich in einem DHCP-Umfeld befinden:
1. Schließen Sie das eine Ende des RJ45-Kabels an die RJ45 LAN-Eingangsbuchse des Projektors und das andere Ende an den RJ45-Anschluss an.
 2. Öffnen Sie das OSD-Menü und wechseln Sie > zum **ERWEITERT** > **LAN-Steuerungseinstellungen** Menü. Drücken Sie auf **Enter**, um die Seite **LAN-Steuerungseinstellungen** anzuzeigen. Oder drücken Sie wenn verfügbar auf **Network**, um das **LAN-Steuerungseinstellungen** Menü direkt zu öffnen.
 3. Markieren Sie **LAN-Einstellungen** und drücken Sie auf ◀/▶, um **DHCP EIN** auszuwählen.
 4. Drücken Sie auf ▼, um **Anwenden** zu markieren, und drücken Sie auf **Enter**.
 5. Warten Sie für etwa 15 - 20 Sekunden und wechseln Sie anschließend erneut zur Seite **LAN-Einstellungen**. Die **IP-Adresse von Projektor**, **Subnet-Maske**, **Standard-Gateway**, **DNS-Server** Einstellungen werden angezeigt. Notieren Sie sich die IP-Adresse, die in der Zeile **IP-Adresse von Projektor** angezeigt wird.

HINWEIS:

- Wenn die **IP-Adresse von Projektor** weiterhin nicht angezeigt wird, wenden Sie sich an Ihren Netzwerk-Administrator.

- Wenn die RJ45-Kabel nicht ordnungsgemäß angeschlossen sind, wird für die Einstellungen **IP-Adresse von Projektor**, **Subnet-Maske**, **Standard-Gateway** und **DNS-Server** 0.0.0.0 angezeigt. Stellen Sie sicher, dass die Kabel richtig angeschlossen sind, und führen Sie die obigen Schritte erneut aus.
 - Wenn Sie während des Standby-Modus eine Verbindung zum Projektor herstellen möchten, schalten Sie **Standby LAN-Steuerung** im **ERWEITERT > LAN-Steuerungseinstellungen > Menü** auf **Ein**.
- Wenn Sie sich nicht in einem DHCP-Umfeld befinden:
 1. Wiederholen Sie die Schritte 1-2 oben.
 2. Markieren Sie **LAN-Einstellungen** und drücken Sie auf ◀/▶, um **Statische IP** auszuwählen.
 3. Kontaktieren Sie Ihren ITS Administrator für Informationen über die **IP-Adresse von Projektor**, **Subnet-Maske**, **Standard-Gateway**, **DNS-Server** Einstellungen.
 4. Drücken Sie zur Auswahl des Elements, das Sie verändern möchten, und drücken Sie anschließend auf **Enter**.
 5. Drücken Sie auf ◀/▶, um den Cursor zu verschieben, und drücken Sie auf ▲/▼, um den Wert einzugeben.
 6. Um die Einstellungen zu speichern, drücken Sie auf **Enter**. Wenn Sie die Einstellungen nicht speichern möchten, drücken Sie auf **Exit**.
 7. Drücken Sie auf ▼, um **Anwenden** zu markieren, und drücken Sie auf **Enter**.

HINWEIS:

- Wenn die RJ45-Kabel nicht ordnungsgemäß angeschlossen sind, wird für die Einstellungen **IP-Adresse von Projektor**, **Subnet-Maske**, **Standard-Gateway**, **DNS-Server** 0.0.0.0 angezeigt. Stellen Sie sicher, dass die Kabel richtig angeschlossen sind, und führen Sie die obigen Schritte erneut aus.
- Möchten Sie den Projektor im Standbymodus anschließen, stellen Sie sicher, dass **Statische IP** ausgewählt ist und Sie die **IP-Adresse von Projektor**, **Subnet-Maske**, **Standard-Gateway** und **DNS-Server** Informationen kennen, wenn der Projektor eingeschaltet ist.

> Menüfunktionen

In diesem Abschnitt wird das On-Screen Display (OSD) Menü und seine Optionen vorgestellt.

Allgemeine On-Screen Display (OSD) Menübedienung

HINWEIS: Die OSD Bildschirmabbildungen in diesem Handbuch dienen lediglich zur Veranschaulichung und können sich vom tatsächlichen Bildschirm unterscheiden. Einige der folgenden OSD-Einstellungen sind möglicherweise nicht verfügbar. Bitte beachten Sie das aktuelle OSD Ihres Projektors.

Der Projektor ist mit einem On-Screen Display (OSD) Menü für verschiedene Einstellungen ausgestattet. Sie können darauf zugreifen, indem Sie auf dem Projektor oder der Fernbedienung auf **Menu** drücken.

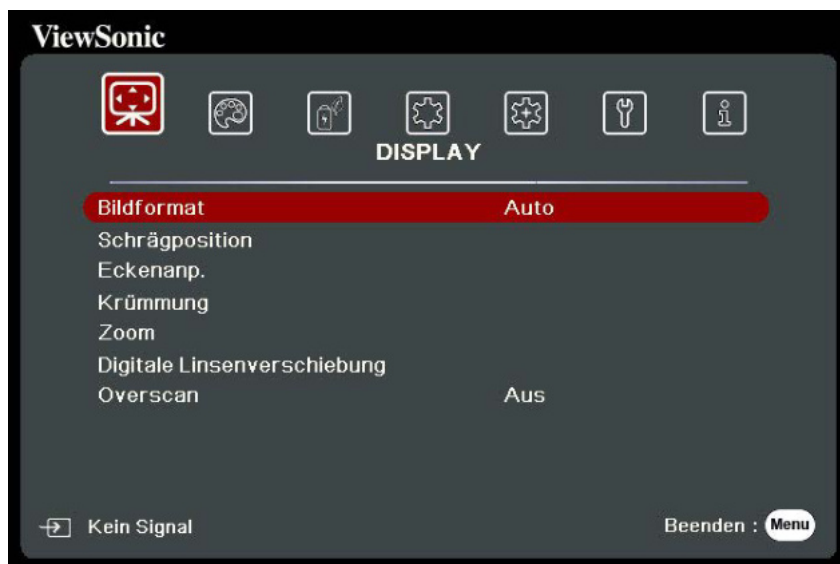

1. Drücken Sie auf ◀/▶, um ein Hauptmenü auszuwählen. Drücken Sie dann auf **Enter** oder verwenden Sie ▲/▼, um auf die Untermenüliste zuzugreifen.
2. Drücken Sie auf ▲/▼, um die Menüoption auszuwählen. Drücken Sie dann auf **Enter**, um das Untermenü anzuzeigen, oder drücken Sie auf ◀/▶, um die Einstellung anzupassen/auszuwählen.

HINWEIS: Einige Untermenüoptionen können über ein anderes Untermenü verfügen. Um das jeweilige Untermenü aufzurufen, drücken Sie auf **Enter**. Verwenden Sie ▲/▼ oder ◀/▶, um die Einstellung anzupassen/auszuwählen.

On-Screen Display (OSD) Menübaum

Hauptmenü	Untermenü	Menüoption		
DISPLAY	Bildformat	Auto		
		4:3		
		16:9		
		16:10		
		Nativ		
	Schrägposition	Autom. V-Schrägposition	Aus/Ein	
		Vertikal	-40~40	
		Horizontal	-40~40	
		Drehung	-40~40	
	Eckenanp.	Oben rechts	45°/90°	
		Oben links	45°/90°	
		Unten rechts	45°/90°	
		Unten links	45°/90°	
	Krümmung	Aktivieren	Aus/Ein	
		Steuerungsmethode	OSD	
			RS232	
		Krümmung anpassen		
		Zurücksetzen		
	Zoom	0,8X ~2,0X		
	Digitale Linsenverschiebung	Vertikal	-50~50	
		Horizontal	-50~50	
	Overscan	Aus/1/2/3/4/5		

Hauptmenü	Untermenü	Menüoption		
BILD	Farbmodus	Max. Helligkeit		
		Sport		
		Standard		
		Spiele		
		Film		
		ISF Day		(Nur für PX728-4K)
		ISF Night		
		Benutzer 1		
		Benutzer 2		
	Helligkeit	0~100		
	Kontrast	-50~50		
	Farbtemp.	9500K/8500K/7500K/6500K/5500K		
		Rot Plus	0~100	
		Grün Plus	0~100	
		Blau Plus	0~100	
		Rot Minus	-50~+50	
		Grün Minus	-50~+50	
		Blau Minus	-50~+50	
	Erweitert	Farbe	-50~50	
		Bildschärfe	0~31	
		Gamma	1,8/2,0/2,2/2,35/ 2,5/Cubic/sRGB	
		Brilliantcolor	Aus/1/2/3/4/ 5/6/7/8/9/10	
		Farbverwaltung	Primärfarben	
Farbton				
Sättigung				
Zunahme				

Hauptmenü	Untermenü	Menüoption	
BILD	Stumm-Modus	Ein	
		Aus	
	Farbeinstellung rücksetzen	Zurücksetzen	
		Abbrechen	
ISF Modus (Nur für PX728-4K)	(Passwortgeschützt)		
POWER MANAGEMENT	Gerät autom. einschalten	Signal	Deaktiviert/HDMI
		CEC	Deaktiviert/Aktivieren
		Direkt Strom Ein	Deaktiviert/Aktivieren
	Smart Energy	Autom. Abschaltung	Deaktiviert/10 min/ 20 min/30 min
		Sleeptimer	Deaktiviert/30 min/ 1 Std/2 Std/3 Std/ 4 Std/8 Std/12 Std
		Energiesparen	Deaktiviert/Aktivieren
	USB A Strom	Ein	
		Aus	

Hauptmenü	Untermenü	Menüoption		
STANDARD	Audioeinstellungen	Ton aus	Aus/Ein	
		Audiolautstärke	0~20	
		Ton Ein/Aus	Aus/Ein	
	Präsentations-Timer	Timer Periode	1~240 m	
		Timer Display	Immer/1 Min/2 Min/ 3 Min/Niemals	
		Timer Position	Oben links/Unten links/ Oben rechts/Unten rechts	
		Timer-Zählmethode	Runterzählen/ Raufzählen	
		Erinnerungs-Signalton	Aus/Ein	
		Zählen beginnen/Aus		
		Muster		
		Testkarte		
	Timer	Deaktiviert/5 min/10 min/15 min/20 min/ 25 min/30 min		
	Meldung	Aus		
		Ein		
	Startbild	Schwarz		
		Blau		
		ViewSonic		

Hauptmenü	Untermenü	Menüoption			
ERWEITERT	3D-Einstellungen	3D-Modus	Auto		
			Frame Sequential		
			Aus		
		3D-Synchronisierung umkehren	Deaktiviert/Umkehren umkehren		
	HDMI-Einstellungen	HDMI-Format	Auto/RGB/YUV		
		HDMI-Bereich	Auto/Verbessert/Normal		
	LAN-Steuerungseinstellungen (Nur für PX728-4K/PX748-4K)	LAN-Einstellungen	DHCP EIN/Statische IP		
		IP-Adresse von Projektor			
		Subnet-Maske			
		Standard-Gateway			
		DNS-Server			
		Standby LAN-Steuerung	Aus/Ein		
		Anwenden			
	HDR	HDR/HLG	Auto/SDR		
		EOTF	Niedrig/Mittel/Hoch		
	Ultra Fast Input	Inaktiv			
		Aktiv			
	Lichtquelleneinstell.	Lichtquellenmodus	Normal/Eco/Dynamic Eco/SuperEco+		
		Lichtquellenstunden zurücksetzen			
		Informationen über Lichtquellenstunden	Lichtquellennutzungsdauer		
			Normal		
			Eco		
			Dynamic Eco		
SuperEco+					
Entsprechende Lichtquellenstunden					
Einstellungen rücksetzen	Zurücksetzen				
	Abbrechen				

Hauptmenü	Untermenü	Menüoption		
SYSTEM	Sprache	Mehrsprachige OSD-Auswahl		
	Projektorposition	Tisch vorne		
		Tisch hinten		
		Decke hinten		
		Decke vorne		
	Menüeinstellungen	Menü Anzeigezeit	5 s/10 s/15 s/20 s/ 25 s/30 s	
		Menüposition	Mitte/Oben links/ Oben rechts/ Unten links/ Unten rechts	
	Höhenmodus	Aus		
		Ein		
	Schnelle Auto-Suche	Aus		
		Ein		
	Sicherheitseinstell.	Passwort ändern		
		Einschalt Sperre		
	Bedientastenfeld- sperre	Aus		
		Ein		
	Fernbedienungscode	1/2/3/4/5/6/7/8		
Steuermethode	RS-232			
	USB			
Baudrate	2400/4800/9600/14400/19200/ 38400/57600/115200			
INFORMATIONEN	Quelle			
	Farbmodus			
	Auflösung			
	Farbsystem			
	IP-Adresse	(Nur für PX728-4K/PX748-4K)		
	MAC-Adresse			
	Firmware-Version			
	Ultra Fast Input			
	S/N			

DISPLAY Menü

1. Drücken Sie auf die **Menu** Taste, um das On-Screen Display (OSD) Menü anzuzeigen.
2. Drücken Sie auf ◀/▶, um das **DISPLAY** Menü auszuwählen. Drücken Sie dann auf **Enter** oder verwenden Sie ▲/▼, um auf das **DISPLAY** Menü zuzugreifen.



3. Drücken Sie auf ▲/▼, um die Menüoption auszuwählen. Drücken Sie dann auf **Enter**, um das Untermenü anzuzeigen, oder drücken Sie auf ◀/▶, um die Einstellung anzupassen/auszuwählen.

HINWEIS: Einige Untermenüoptionen können über ein anderes Untermenü verfügen. Um das jeweilige Untermenü aufzurufen, drücken Sie auf **Enter**. Verwenden Sie ▲/▼ oder ◀/▶, um die Einstellung anzupassen/auszuwählen.

Menüoption	Beschreibung
Bildformat	<p><u>Auto</u> Skaliert ein Bild proportional, um es an die native Auflösung des Projektors in horizontaler Breite anzupassen. Diese Funktion eignet sich für das eingehende Bild, wenn es weder das Format 4:3 noch 16:9 besitzt und Sie die Leinwand möglichst gut nutzen möchten, ohne das Bildformat ändern zu müssen.</p> <p><u>4:3</u> Skaliert ein Bild so, dass es in der Mitte der Leinwand in einem Bildformat von 4:3 projiziert wird. Diese Einstellung eignet sich besonders für Bilder im 4:3-Bildformat, beispielsweise für Computermonitore, herkömmliche Fernsehbilder, und 4:3-DVD-Filme, da sich bei solchen Bildern keine Änderung des Bildformates ergibt.</p> <p><u>16:9</u> Skaliert ein Bild so, dass es in der Mitte der Leinwand in einem Bildformat von 16:9 projiziert wird. Diese Einstellung eignet sich vor allem für Bilder, die bereits im Format 16:9 vorliegen (z. B. HDTV), da sich bei solchen Bildern keine Änderung des Seitenverhältnisses ergibt.</p> <p><u>16:10</u> Skaliert ein Bild so, dass es in der Mitte der Leinwand in einem Bildformat von 16:10 projiziert wird. Dies eignet sich für Bilder, die bereits das Bildformat 16:10 besitzen, da sie ohne Änderung des Bildformats angezeigt werden.</p> <p><u>Nativ</u> Projiziert ein Bild in seiner ursprünglichen Auflösung und ändert es so in der Größe, dass es in den Anzeigebereich hineinpasst. Bei Eingangssignalen mit niedrigeren Auflösungen wird das projizierte Bild in der ursprünglichen Größe angezeigt.</p>
Schrägposition	Korrigiert eine Schrägprojektion, bei der das projizierte Bild aufgrund einer gewinkelten Projektion wie ein Trapez aussieht.
Eckenanp.	Passt die Form und Größe eines Bildes an, das an allen Seiten ungleichmäßig rechteckig ist.

Menüoption	Beschreibung
Krümmung	<p>Die Funktion dient dazu, die geometrische Verzerrung der Bilder des Projektors zu konfigurieren, wenn die Bilder auf Bildschirme projiziert werden, die eine unebene Oberfläche wie z.B. einen Zylinder, eine Kugelform usw. haben.</p> <p><u>Aktivieren</u> Schrägposition und Eckenanp. werden nicht verfügbar sein, wenn Krümmung aktiviert ist.</p> <p><u>Steuerungsmethode</u> Ermöglicht Ihnen die Auswahl einer bevorzugten Steuerungsmethode für die Anpassung der Krümmung.</p> <p><u>Krümmung anpassen</u> Diese Funktion ist verfügbar, wenn Ein im Krümmung > Aktivieren Menü ausgewählt ist und OSD im Krümmung > Steuerungsmethode ausgewählt ist.</p> <ol style="list-style-type: none"> 1. Verwenden Sie ▲/▼/◀/▶, um den Cursor auf die Stelle zu richten, die Sie anpassen möchten. 2. Drücken Sie auf Enter, um den Anpassungsmodus aufzurufen. 3. Verwenden Sie ▲/▼/◀/▶, um den Punkt nach x und y Koordinaten zu verschieben. 4. Drücken Sie auf Menu, um den Anpassungsmodus zu beenden. 5. Wiederholen Sie die Schritte 1 bis 4, um einen anderen Punkt anzupassen, bis Sie mit dem projizierten Bild zufrieden sind. 6. Drücken Sie auf Menu/Exit, um die Funktion zu beenden. <p><u>Zurücksetzen</u> Setzt alle Einstellungen im Krümmung Menü auf die Standardwerte zurück.</p>
Zoom	Vergrößert das projizierte Bild und ermöglicht es Ihnen, durch das Bild zu navigieren.
Digitale Linsenverschiebung	<p>Digitale Linsenverschiebung ist ein Werkzeug, das bei der korrekten Ausrichtung des Projektorbildes auf den Projektorbildschirm hilft, wenn der Digitalzoom auf weniger als 1,0x eingestellt ist, was die korrekte Montage oder Positionierung eines Projektors für eine optimale Installation erheblich erleichtert. Projektoren mit digitaler Linsenverschiebung sind in der Lage, das projizierte Bild nach oben, unten, links und rechts zu verschieben, um eine einfache Positionierung/Installation in verschiedenen Höhen und Breiten zu ermöglichen.</p> <p>Sie können die vertikale oder horizontale Linsenverschiebung um +/- 50 Pixel einstellen.</p>
Overscan	<p>Passt die Overscan Rate von 0 auf 5 an.</p> <p>HINWEIS: Diese Funktion steht nur zur Verfügung, wenn ein Composite Video oder HDMI-Eingangssignal ausgewählt ist.</p>





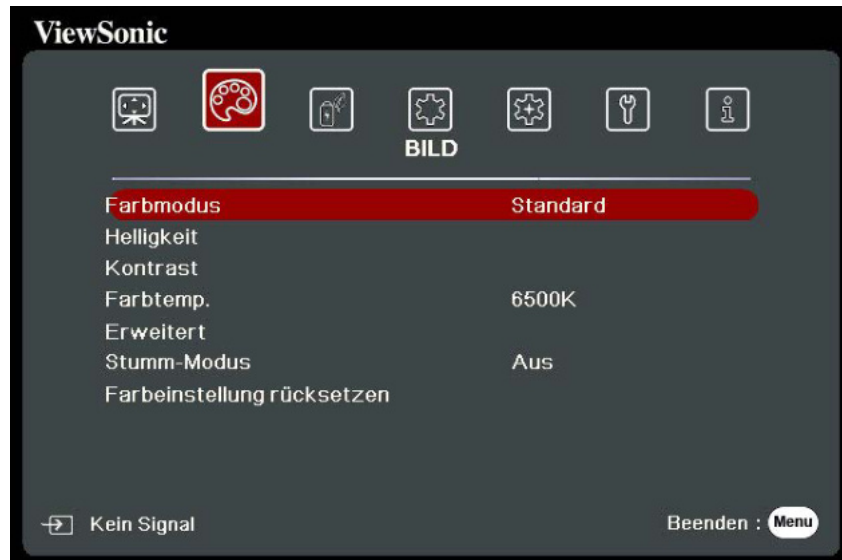

BILD Menü

1. Drücken Sie auf die **Menu** Taste, um das On-Screen Display (OSD) Menü anzuzeigen.
2. Drücken Sie auf ◀/▶, um das **BILD** Menü auszuwählen. Drücken Sie dann auf **Enter** oder verwenden Sie ▲/▼, um auf das **BILD** Menü zuzugreifen.



3. Drücken Sie auf ▲/▼, um die Menüoption auszuwählen. Drücken Sie dann auf **Enter**, um das Untermenü anzuzeigen, oder drücken Sie auf ◀/▶, um die Einstellung anzupassen/auszuwählen.

HINWEIS: Einige Untermenüoptionen können über ein anderes Untermenü verfügen. Um das jeweilige Untermenü aufzurufen, drücken Sie auf **Enter**. Verwenden Sie ▲/▼ oder ◀/▶, um die Einstellung anzupassen/auszuwählen.

Menüoption	Beschreibung
Farbmodus	<p><u>Max. Helligkeit</u> Maximiert die Helligkeit des projizierten Bildes. Dieser Modus eignet sich für Umgebungen, in denen eine besonders hohe Helligkeit erforderlich ist, beispielsweise in hell beleuchteten Räumen.</p> <p><u>Sport</u> Entwickelt für das Ansehen von Sportarten in gut beleuchteten Umgebungen.</p> <p><u>Standard</u> Eignet sich für normale Situationen unter Tageslichtbedingungen.</p> <p><u>Spiele</u> Geeignet für Videospiele in einem hellen Wohnzimmer.</p> <p><u>Film</u> Für das Abspielen farbintensiver Filme und Videoclips aus Digitalkameras oder DVs über den PC-Eingang, wenn die Umgebung abgedunkelt ist (wenig Licht).</p> <p><u>ISF Day/ISF Night</u> Nur verfügbar, wenn ISF Modus An ist.</p> <p><u>Benutzer 1/Benutzer 2</u> Stellt die benutzerdefinierten Einstellungen wieder her. Nach der Auswahl von Benutzer 1/Benutzer 2 können einige der Untermenüs unter dem BILD-Menü je nach der ausgewählten Eingangsquelle angepasst werden.</p>
Helligkeit	<p>Je höher der Wert ist, desto heller wird das Bild. Stellen Sie diese Option so ein, dass die schwarzen Bildbereiche gerade satt schwarz wirken und in dunklen Bildbereichen dennoch Details zu erkennen sind.</p> <div style="display: flex; justify-content: space-around; align-items: center;">    </div>
Kontrast	<p>Stellen Sie hiermit den maximalen Weiß-Anteil ein, nachdem Sie die Helligkeit Einstellung angepasst haben.</p> <div style="display: flex; justify-content: space-around; align-items: center;">    </div>
Farbtemp.	<p>Es stehen mehrere Voreinstellungen für die Farbtemperatur zur Verfügung (<u>9500K</u>, <u>8500K</u>, <u>7500K</u>, <u>6500K</u>, <u>5500K</u>). Die verfügbaren Einstellungen können je nach den persönlichen Vorlieben variieren.</p> <p>Um eine benutzerdefinierte Farbtemperatur einzustellen, können Sie die folgenden Optionen weiter anpassen:</p> <p><u>Rot Plus/Grün Plus/Blau Plus</u> Stellt die Kontraststufen von Rot, Grün und Blau ein.</p> <p><u>Rot Minus/Grün Minus/Blau Minus</u> Stellt die Helligkeitsstufen von Rot, Grün und Blau ein.</p>

Menüoption	Beschreibung
Erweitert	<p><u>Farbe</u> Bei einer niedrigeren Einstellung werden weniger gesättigte Farben angezeigt. Wenn die Einstellung zu hoch ist, erscheinen Farben zu stark und wirken möglicherweise unnatürlich.</p> <p><u>Bildschärfe</u> Je höher der Wert, desto schärfer das Bild und je niedriger der Wert, desto unschärfer ist das Bild.</p> <p><u>Gamma</u> Gamma bezieht sich auf die Helligkeit der Graustufen des Projektors.</p> <p><u>Brilliantcolor</u> Für diese Funktion wird ein neuer Algorithmus für die Farbverarbeitung und Verbesserungen der Systemstufe verwendet, um eine bessere Helligkeit bei gleichzeitig naturgetreueren und lebhafteren Farben im projizierten Bild zu erzielen. Dies ermöglicht eine um 50% stärkere Helligkeit in Mitteltonbildern, die in Videos und Naturszenen häufig vorkommen. Der Projektor gibt dann Bilder in realistischeren und naturgetreueren Farben wieder. Wenn Sie Bilder mit dieser Qualität bevorzugen, wählen Sie eine Stufe, die zu Ihren Ansprüchen passt.</p>
Erweitert	<p><u>Noise Reduction</u> Diese Funktion reduziert die elektrischen Bildstörungen, die durch unterschiedliche Medien-Player hervorgerufen werden können. Je höher die Einstellung ist, desto weniger Störungen gibt es. (Nicht verfügbar, wenn das Eingangssignal HDMI ist.)</p> <p><u>Farbverwaltung</u> Die Farbverwaltung sollte nur bei einer permanenten Installation mit einstellbaren Lichtstufen z.B. in einem Konferenzraum, einem Vorlesungsraum oder einem Heimtheater, eingesetzt werden. Die Farbverwaltung ermöglicht eine feine Einstellung der Farbe für eine bessere Farbwiedergabe. Wählen Sie zuerst Primärfarben und passen Sie den Bereich/die Werte in Farbton, Sättigung und Zunahme an.</p>
Stumm-Modus	<p>Minimiert den akustischen Lärm. Ist optimal in Fällen, in denen Sie Filme in einer absolut stillen Umgebung ansehen möchten, so dass Sie nicht vom Geräusch des Projektors gestört werden. Wenn dieser Modus ausgewählt ist, wird XPR deaktiviert (das projizierte Bild wird automatisch zu 1080p gewechselt).</p>
Farbeinstellung rücksetzen	<p>Hiermit setzen Sie die aktuellen Bildeinstellungen auf die werkseitig eingestellten Werte zurück.</p>

Menüoption	Beschreibung
ISF Modus (Nur für PX728-4K)	<p>Das Menü ISF Calibration wird durch ein Kennwort geschützt, und nur autorisierte ISF-Techniker können darauf zugreifen. Die ISF (Imaging Science Foundation) hat ausgefeilte, von der Industrie anerkannte Normen für optimale Videoleistung aufgestellt und ein Trainingsprogramm für Techniker und Installateure, die diese Normen verwenden, entwickelt, damit für ISF zertifizierte Videoanzeigeräte eine optimale Bildqualität erzielt werden kann. Wir empfehlen deshalb, dass die Einrichtung und Kalibrierung von einem ISF-zertifizierten Installateur durchgeführt wird.</p> <p>HINWEIS:</p> <ul style="list-style-type: none"> • Das Standardpasswort ist: ▲, ▼, ▲, ▼, ◀, ▶. • Weitere Informationen erhalten Sie auf der Website www.imagingscience.com oder beim Händler, bei dem Sie den Projektor gekauft haben.

ENERGIEVERWALTUNG Menü

1. Drücken Sie auf die **Menu** Taste, um das On-Screen Display (OSD) Menü anzuzeigen.
2. Drücken Sie auf ◀/▶, um das **ENERGIEVERWALTUNG** Menü auszuwählen. Drücken Sie dann auf **Enter** oder verwenden Sie ▲/▼, um auf das **ENERGIEVERWALTUNG** Menü zuzugreifen.

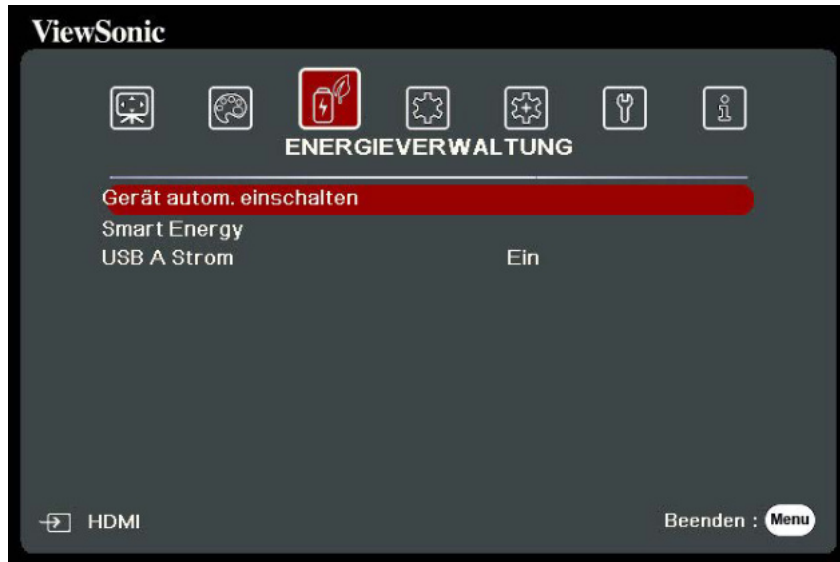

3. Drücken Sie auf ▲/▼, um die Menüoption auszuwählen. Drücken Sie dann auf **Enter**, um das Untermenü anzuzeigen, oder drücken Sie auf ◀/▶, um die Einstellung anzupassen/auszuwählen.

HINWEIS: Einige Untermenüoptionen können über ein anderes Untermenü verfügen. Um das jeweilige Untermenü aufzurufen, drücken Sie auf **Enter**. Verwenden Sie ▲/▼ oder ◀/▶, um die Einstellung anzupassen/auszuwählen.

Menüoption	Beschreibung
Gerät autom. einschalten	<p><u>Signal</u> Die Auswahl von VGA/HDMI ermöglicht dem Projektor sich automatisch einzuschalten, wenn das VGA/HDMI Signal über das VGA/HDMI Kabel geführt wird. Sie können auch Alle auswählen und der Projektor wird sich beim Empfang eines VGA- oder HDMI-Signals automatisch einschalten.</p> <p><u>CEC</u> Dieser Projektor unterstützt die CEC (Consumer Electronics Control) Funktion für das synchronisierte Ein-/Ausschalten über eine HDMI-Verbindung. D.h., wenn ein Gerät ebenfalls die CEC-Funktion unterstützt und an den HDMI-Eingang des Projektors angeschlossen ist, das angeschlossene Gerät beim Ausschalten des Projektors automatisch mit ausgeschaltet wird. Wenn das angeschlossene Gerät eingeschaltet wird, schaltet sich der Projektor automatisch ein.</p> <p>HINWEIS:</p> <ul style="list-style-type: none"> • Damit die CEC-Funktion richtig funktioniert, stellen Sie sicher, dass das Gerät über ein HDMI-Kabel an den HDMI-Eingangsanschluss des Projektors angeschlossen und dass die CEC-Funktion aktiviert ist. • Je nach angeschlossenem Gerät könnte die CEC-Funktion möglicherweise nicht funktionieren. <p><u>Direkt Strom Ein</u> Ermöglicht die automatische Einschaltung des Projektors, sobald dieser über das Netzkabel mit Strom versorgt wird.</p>
Smart Energy	<p><u>Autom. Abschaltung</u> Hiermit kann sich der Projektor automatisch ausschalten, wenn nach einem festgelegten Zeitraum keine Eingangsquelle erkannt wird, um die Lebensdauer der Lichtquelle nicht unnötig zu verkürzen.</p> <p><u>Sleeptimer</u> Hiermit kann sich der Projektor nach einem festgelegten Zeitraum automatisch ausschalten, um die Lebensdauer der Lichtquelle nicht unnötig zu verkürzen.</p> <p><u>Energiesparen</u> Senkt den Stromverbrauch, wenn keine Eingangsquelle erkannt wird. Wenn Aktivieren ausgewählt ist, wird die Lichtquelle des Projektors in den SuperEco+ Modus wechseln, wenn fünf (5) Minuten lang kein Signal erkannt wurde. Dies wird auch dazu beitragen, die Lebensdauer der Lichtquelle nicht unnötig zu verkürzen.</p>
USB A Strom	Wenn Ein, kann der USB Typ A Port Strom liefern und die Steuermethode wird automatisch auf RS-232 gestellt.

STANDARD Menü

1. Drücken Sie auf die **Menu** Taste, um das On-Screen Display (OSD) Menü anzuzeigen.
2. Drücken Sie auf ◀/▶, um das **STANDARD** Menü auszuwählen. Drücken Sie dann auf **Enter** oder verwenden Sie ▲/▼, um auf das **STANDARD** Menü zuzugreifen.



3. Drücken Sie auf ▲/▼, um die Menüoption auszuwählen. Drücken Sie dann auf **Enter**, um das Untermenü anzuzeigen, oder drücken Sie auf ◀/▶, um die Einstellung anzupassen/auszuwählen.

HINWEIS: Einige Untermenüoptionen können über ein anderes Untermenü verfügen. Um das jeweilige Untermenü aufzurufen, drücken Sie auf **Enter**. Verwenden Sie ▲/▼ oder ◀/▶, um die Einstellung anzupassen/auszuwählen.

Menüoption	Beschreibung
Audioeinstellungen	<p><u>Ton aus</u> Wählen Sie Ein aus, um den internen Lautsprecher des Projektors und die Ausgabe über die Audiobuchse vorübergehend zu deaktivieren.</p> <p><u>Audiolautstärke</u> Passen Sie hiermit die Lautstärke des internen Lautsprechers im Projektor oder die Lautstärke, die über die Audiobuchsen ausgegeben wird, an.</p> <p><u>Ton Ein/Aus</u> Schaltet den Signalton während des Start- und Abschaltvorgangs ein/aus.</p>
Präsentations-Timer	<p>Der Präsentations-Timer kann die verbleibende Präsentationszeit anzeigen, um Ihnen die Zeitverwaltung während Präsentationen zu erleichtern.</p> <p><u>Timer Periode</u> Stellt die Zeitdauer ein. Wenn der Timer bereits aktiviert ist, wird er neu gestartet, nachdem Timer Periode geändert wurde.</p> <p><u>Timer Display</u> Ermöglicht Ihnen zu entscheiden, ob der Timer auf der Leinwand für eine der folgenden Zeitdauern angezeigt werden soll:</p> <ul style="list-style-type: none"> » Immer: Zeigt den Timer während der Präsentation auf der Leinwand an. » 1 min/2 min/3 min: Zeigt den Timer während der letzten 1/2/3 Minuten auf der Leinwand an. » Niemals: Blendet den Timer während der Präsentation aus. <p><u>Timer Position</u> Stellt die Timer Position ein.</p> <p><u>Timer-Zählmethode</u> Stellt die gewünschte Zählrichtung ein:</p> <ul style="list-style-type: none"> » Runterzählen: Zählt von der eingestellten Zeit auf 0 herab. » Raufzählen: Zählt von 0 zur eingestellten Zeit herauf. <p><u>Erinnerungs-Signalton</u> Ermöglicht Ihnen die Entscheidung, ob Sie eine Tonbenachrichtigung aktivieren möchten. Nach der Aktivierung ertönt während der letzten 30 Sekunden eines Countdowns/-ups ein doppelter Signalton. Ein dreifacher Signalton ist zu hören, wenn der Timer abgelaufen ist.</p> <p><u>Zählen beginnen/Aus</u> Wählen Sie Zählen beginnen, um den Timer zu aktivieren. Wählen Sie Aus, um ihn abzubrechen.</p>
Muster	Hilft bei der Anpassung der Bildgröße und des Fokus und prüft auf Verzerrungen im projizierten Bild.

Menüoption	Beschreibung
Timer	<p>Ermöglicht es dem Projektor, das Bild nach einer gewissen Zeit, in der keine Aktionen auf dem leeren Bildschirm. Drücken Sie auf dem Projektor oder der Fernbedienung auf Blank, um den leeren Bildschirm anzuzeigen.</p> <p>HINWEIS: Blockieren Sie die Projektionslinse nicht, da dies zu einer Erwärmung und Verformung des blockierenden Objekts oder sogar zu einem Brand führen kann.</p>
Meldung	Aktiviert oder deaktiviert Erinnerungsnachrichten.
Startbild	Hiermit können Sie festlegen, welches Logo-Bild beim Einschalten des Projektors angezeigt wird.

ERWEITERT Menü

1. Drücken Sie auf die **Menu** Taste, um das On-Screen Display (OSD) Menü anzuzeigen.
2. Drücken Sie auf ◀/▶, um das **ERWEITERT** Menü auszuwählen. Drücken Sie dann auf **Enter** oder verwenden Sie ▲/▼, um auf das **ERWEITERT** Menü zuzugreifen.

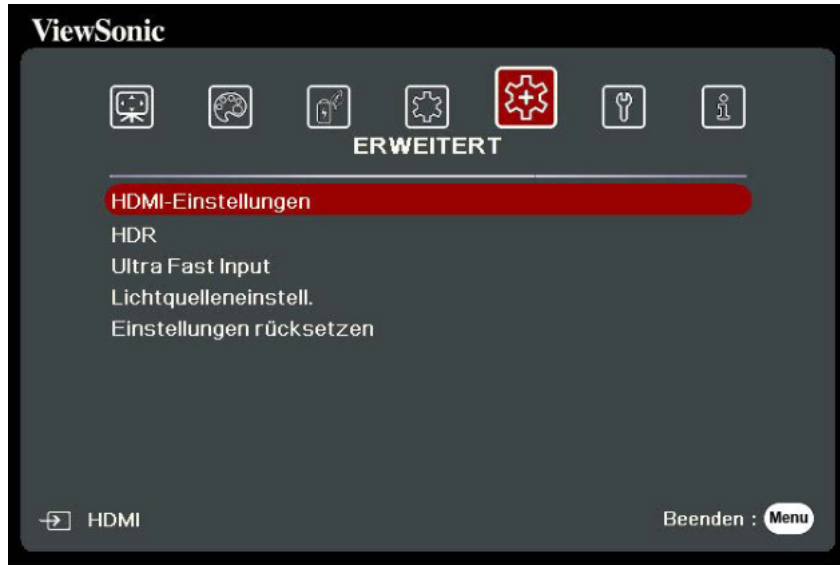

3. Drücken Sie auf ▲/▼, um die Menüoption auszuwählen. Drücken Sie dann auf **Enter**, um das Untermenü anzuzeigen, oder drücken Sie auf ◀/▶, um die Einstellung anzupassen/auszuwählen.

HINWEIS: Einige Untermenüoptionen können über ein anderes Untermenü verfügen. Um das jeweilige Untermenü aufzurufen, drücken Sie auf **Enter**. Verwenden Sie ▲/▼ oder ◀/▶, um die Einstellung anzupassen/auszuwählen.

Menüoption	Beschreibung
3D-Einstellungen	<p>Dieser Projektor besitzt eine 3D-Funktion, mit welcher Sie Filme, Videos und Sportsendungen auf noch realistischere Weise in 3D genießen können. In den angezeigten Bildern wird eine deutliche Tiefenwirkung erzeugt. Zum Ansehen dieser 3D-Bilder müssen Sie eine 3D-Brille tragen.</p> <p><u>3D-Modus</u> Die Standardeinstellung ist Auto und der Projektor wählt automatisch ein entsprechendes 3D-Format, wenn 3D-Inhalte erkannt werden. Wenn der Projektor das 3D-Format nicht erkennen kann, wählen Sie einen 3D-Modus.</p> <p>HINWEIS: Wenn die 3D-Synchronisationsfunktion eingeschaltet ist:</p> <ul style="list-style-type: none"> • Die Helligkeit des projizierten Bildes nimmt ab. • Farbmodus, Lichtquellenmodus, Zoom und Overscan können nicht angepasst werden. <p><u>3D-Synchronisierung umkehren</u> Wenn Sie eine Umkehrung der Bildtiefe feststellen, aktivieren Sie diese Funktion, um das Problem zu beheben.</p>
HDMI-Einstellungen	<p><u>HDMI-Format</u> Wählen Sie einen Farbraum, welcher der Farbraumeinstellung des angeschlossenen Ausgabegerätes entspricht.</p> <ul style="list-style-type: none"> » Auto: Stellt den Projektor auf die automatische Erkennung der Farbraumeinstellung des Eingangssignals ein. » RGB: Stellt den Farbraum auf RGB ein. » YUV: Stellt den Farbraum auf YUV ein. <p><u>HDMI-Bereich</u> Wählen Sie einen HDMI Farbraum, welcher der Farbbereichseinstellung des angeschlossenen Ausgabegerätes entspricht.</p> <ul style="list-style-type: none"> » Auto: Stellt den Projektor auf die automatische Erkennung des HDMI Bereichs des Eingangssignals ein. » Verbessert: Stellt den HDMI Farbbereich auf 0 – 255 ein. » Normal: Stellt den HDMI Farbbereich auf 16 – 235 ein.

Menüoption	Beschreibung					
HDR	<p><u>HDR/HLG</u> Der Projektor unterstützt HDR/HLG Bildquellen. Er kann den Dynamikumfang der Quelle automatisch erkennen und die Gamma- und Farbeinstellungen der Bilder optimieren, um Inhalte unter den unterschiedlichsten Lichtverhältnissen wiederzugeben. Sie können auch SDR auswählen.</p> <p><u>EOTF</u> Der Projektor kann die Helligkeitswerte Ihres Bildes automatisch an die Eingangsquelle anpassen. Normalerweise wird die Standardeinstellung "Mittel" empfohlen. Wenn die Helligkeit des projizierten Bildes zu gering ist, verwenden Sie bitte "Niedrig". Wenn Sie der Gradationseigenschaft Priorität einräumen, verwenden Sie bitte "Hoch".</p>					
Ultra Fast Input	<p>Die Ultra Fast Input Funktion hilft Ihnen, Befehle ohne Verzögerung genau zum gewünschten Zeitpunkt zu senden, was Ihnen einen Wettbewerbsvorteil beim Spielen verschafft und das Gaming Erlebnis mit dem Projektor insgesamt verbessert.</p> <p>Wenn aktiviert, werden die folgenden Einstellungen auf die Standardwerte zurückgesetzt: Krümmung, Schrägposition, Eckenanp., Digitale Linsenverschiebung, Zoom.</p> <p>HINWEIS: Diese Funktion steht nur zur Verfügung, wenn ein natives Timing Eingangssignal ausgewählt ist.</p>					
LAN-Steuerungseinstellungen (nur für PX728-4K/PX748-4K)	<p><u>LAN-Einstellungen</u></p> <ul style="list-style-type: none"> » DHCP EIN: Wählen Sie dies, wenn Sie sich in einer DHCP Umgebung befinden und die IP-Adresse von Projektor, Subnet-Maske, Standard-Gateway, DNS-Server Einstellungen werden automatisch abgerufen. » Statische IP: Wählen Sie dies, wenn Sie sich nicht in einer DHCP Umgebung befinden und nehmen Sie Anpassungen gemäß den unten stehenden Einstellungen vor. <table border="1" data-bbox="450 1570 1469 1800"> <tr> <td data-bbox="450 1570 860 1626"><u>IP-Adresse von Projektor</u></td> <td data-bbox="860 1570 1469 1800" rowspan="4">Nur verfügbar, wenn <u>LAN-Einstellungen</u> auf Statische IP gestellt ist. Verwenden Sie ◀/▶ zur Auswahl einer Spalte und verwenden Sie ▲/▼ zur Anpassung des Wertes.</td> </tr> <tr> <td data-bbox="450 1626 860 1682"><u>Subnet-Maske</u></td> </tr> <tr> <td data-bbox="450 1682 860 1738"><u>Standard-Gateway</u></td> </tr> <tr> <td data-bbox="450 1738 860 1800"><u>DNS-Server</u></td> </tr> </table> <p><u>Standby LAN-Steuerung</u> Damit kann der Projektor die Netzwerkfunktion bereitstellen, wenn er sich im Standbymodus befindet.</p> <p><u>Anwenden</u> Übernimmt die Einstellungen.</p>	<u>IP-Adresse von Projektor</u>	Nur verfügbar, wenn <u>LAN-Einstellungen</u> auf Statische IP gestellt ist. Verwenden Sie ◀/▶ zur Auswahl einer Spalte und verwenden Sie ▲/▼ zur Anpassung des Wertes.	<u>Subnet-Maske</u>	<u>Standard-Gateway</u>	<u>DNS-Server</u>
<u>IP-Adresse von Projektor</u>	Nur verfügbar, wenn <u>LAN-Einstellungen</u> auf Statische IP gestellt ist. Verwenden Sie ◀/▶ zur Auswahl einer Spalte und verwenden Sie ▲/▼ zur Anpassung des Wertes.					
<u>Subnet-Maske</u>						
<u>Standard-Gateway</u>						
<u>DNS-Server</u>						

Menüoption	Beschreibung
Lichtquelleneinstell.	<p><u>Lichtquellenmodus</u></p> <ul style="list-style-type: none"> » Normal: Bietet volle Helligkeit der Lichtquelle. » Eco: Verringert den Stromverbrauch der Lichtquelle um 30% und verringert die Helligkeit, um die Betriebsdauer der Lichtquelle zu verlängern und das Geräusch des Lüfters zu verringern. » Dynamic Eco: Verringert den Stromverbrauch der Lichtquelle je nach Helligkeitseinstellung des Inhalts um bis zu 65%. » SuperEco+: Verringert den Stromverbrauch der Lichtquelle um 60% und verringert die Helligkeit, um die Betriebsdauer der Lichtquelle zu verlängern und das Geräusch des Lüfters zu verringern. <p>HINWEIS: Um die Temperatur der Lichtquelle zu regeln, wird der Eco Modus alle 4 Stunden 10 Minuten lang eingeschaltet, wenn Lichtquellenmodus auf SuperEco+ eingestellt ist.</p> <p>HINWEIS: Farbmodus und Farbeinstellung rücksetzen wird nicht verfügbar sein, wenn der Lichtquellenmodus auf SuperEco+ eingestellt ist.</p> <p><u>Lichtquellenstunden zurücksetzen</u> Setzt den Timer für die Lichtquelle zurück, nachdem eine neue Lichtquelle installiert wurde. Wenden Sie sich bitte an Fachpersonal, um die Lichtquelle zu wechseln.</p> <p><u>Informationen über Lichtquellenstunden</u></p> <ul style="list-style-type: none"> » Lichtquellennutzungsdauer: Zeigt die Betriebsstunden der Lichtquelle an. » Entsprechende Lichtquellenstunden: Zeigt die Gesamtbetriebszeit der Lichtquelle an. Die entsprechenden Lichtquellenstunden werden mit der folgenden Formel berechnet: PX701-4K/PX701-4KE: Gesamt (äquivalente) Lichtquellenstunden = 3,34 x (Stunden im Normal Modus) + 2 x (Stunden im Eco Modus) + 1,34 x (Stunden im Dynamic Eco Modus) + 1 x (Stunden im SuperEco+ Modus) PX728-4K/PX748-4K: Gesamt (äquivalente) Lichtquellenstunden = 5 x (Stunden im Normal Modus) + 2 x (Stunden im Eco Modus) + 2,5 x (Stunden im Dynamic Eco Modus) + 1 x (Stunden im SuperEco+ Modus)

Menüoption	Beschreibung
Einstellungen rücksetzen	Hiermit setzen Sie alle Einstellungen auf die werksseitig eingestellten Werte zurück. Wenn Sie Einstellungen rücksetzen verwenden, bleiben die folgenden Einstellungen unverändert: Zoom, Schrägposition, Eckenanp., Sprache, Projektorposition, USB A Strom, Höhenmodus, Sicherheitseinstell., Fernbedienungscode, Steuermethode, Baudrate, Krümmung, Digitale Linsenverschiebung, HDR und LAN-Steuerungseinstellungen.

SYSTEM Menü

1. Drücken Sie auf die **Menu** Taste, um das On-Screen Display (OSD) Menü anzuzeigen.
2. Drücken Sie auf ◀/▶, um das **SYSTEM** Menü auszuwählen. Drücken Sie dann auf **Enter** oder verwenden Sie ▲/▼, um auf das **SYSTEM** Menü zuzugreifen.



3. Drücken Sie auf ▲/▼, um die Menüoption auszuwählen. Drücken Sie dann auf **Enter**, um das Untermenü anzuzeigen, oder drücken Sie auf ◀/▶, um die Einstellung anzupassen/auszuwählen.

HINWEIS: Einige Untermenüoptionen können über ein anderes Untermenü verfügen. Um das jeweilige Untermenü aufzurufen, drücken Sie auf **Enter**. Verwenden Sie ▲/▼ oder ◀/▶, um die Einstellung anzupassen/auszuwählen.

Menüoption	Beschreibung
Sprache	Hiermit können Sie die Sprache des On-Screen Display (OSD) Menüs festlegen.
Projektorposition	Wählt eine geeignete Position für den Projektor aus.
Menüeinstellungen	<p><u>Menü Anzeigzeit</u> Hiermit können Sie festlegen, für wie lange das OSD-Menü nach der letzten Interaktion aktiviert bleibt.</p> <p><u>Menüposition</u> Stellt die OSD Menüposition ein.</p>
Höhenmodus	<p>Es wird empfohlen, den Höhenmodus zu verwenden, wenn Sie den Projektor an einem Ort 1500 m bis 3000 m über dem Meeresspiegel mit einer Umgebungstemperatur von 5°C-25°C benutzen.</p> <p>HINWEIS:</p> <ul style="list-style-type: none"> • Verwenden Sie den Höhenmodus nicht, wenn Ihre Umgebung zwischen 0 und 1499 m liegt und die Temperatur zwischen 5°C bis 35°C liegt. Bei Verwendung wird der Projektor übermäßig abgekühlt. • Die Verwendung des "Höhenmodus" kann zu mehr Betriebsgeräuschen führen, da die Lüfterdrehzahl erhöht wird, um die Kühlung und Leistung zu verbessern.
Schnelle Auto-Suche	Erlaubt dem Projektor die automatische Suche nach Signalen.
Sicherheitseinstell.	Siehe „Verwendung der Passwortfunktion“ auf Seite 20.
Bedientastenfeldsperre	Sperrt die Steuertasten am Projektor.
Fernbedienungscode	<p>Stellt den Fernbedienungscode für diesen Projektor ein (zwischen 1~8). Wenn mehrere benachbarte Projektoren gleichzeitig in Betrieb sind, kann das Umschalten der Codes Störungen durch andere Fernbedienungen verhindern. Nachdem der Fernbedienungscode eingestellt wurde, schalten Sie auf die gleiche ID für die Fernbedienung um, um den Projektor zu steuern. Wenn Sie den Code für die Fernbedienung ändern möchten, drücken 5 Sekunden oder länger auf ID set und die Zifferntaste, die dem Codeset der Fernbedienung entspricht. Der Startcode ist 1. Wenn der Code auf 8 geändert wird, kann die Fernbedienung jeden Projektor steuern.</p> <p>HINWEIS: Wenn für den Projektor und die Fernbedienung unterschiedliche Codes eingestellt werden, reagiert die Fernbedienung nicht. Wenn dies geschieht, wird eine Meldung angezeigt, um Sie daran zu erinnern, den Code für die Fernbedienung zu wechseln.</p>
Steuerungsmethode	Emöglicht Ihnen die Auswahl eines bevorzugten Steuerungsanschlusses: über den RS-232 Port oder den USB Port. Bei der Auswahl von USB, wird USB A Strom automatisch auf Aus gestellt.

Menüoption	Beschreibung
Baudrate	Wählt eine Baudrate aus, die mit der des Computers übereinstimmt, so dass Sie eine Verbindung zum Projektor über ein passendes RS-232-Kabel herstellen und den Projektor mit RS-232 Befehlen steuern können

INFORMATIONEN Menü

1. Drücken Sie auf die **Menu** Taste, um das On-Screen Display (OSD) Menü anzuzeigen.
2. Drücken Sie auf ◀/▶ zur Auswahl des **INFORMATIONEN** Menüs und Anzeige seiner Inhalte.



Menüoption	Beschreibung
Quelle	Zeigt die aktuelle Eingangsquelle an.
Farbmodus	Zeigt den ausgewählten Modus im BILD Menü an.
Auflösung	Zeigt die native Auflösung der Eingangsquelle an.
Farbsystem	Zeigt das Eingangssystemformat an.
IP-Adresse (nur für PX728-4K/PX748-4K)	Zeigt die IP-Adresse des Projektors an.
MAC-Adresse (nur für PX728-4K/PX748-4K)	Zeigt die MAC-Adresse des Projektors an.
Firmware-Version	Zeigt die aktuelle Firmware Version.
Ultra Fast Input	Zeigt, ob die Funktion aktiviert ist oder nicht.
S/N	Zeigt die Seriennummer für diesen Projektor.

> Anhang

Technische Daten

Merkmal	Kategorie	Technische Daten			
		PX701-4K	PX701-4KE	PX728-4K	PX748-4K
Projektor	Typ	DLP Lampe			
	Anzeigegröße	60"~200"			
	Helligkeit (Lumen)	3.200 ANSI		2.000 ANSI	4.000 ANSI
	Projektionsverhältnis	1,50~1,65 (95"±3%@3,16m)	1,127~1,46 (95"±3%@2,37m)		
	Linse	1,1x±2% Optischer Zoom	1,3x±2% Optischer Zoom		
	Lichtquellentyp	UHP 203W E20.7i		UHP 240W E20.7i	
	Anzeigesystem	1-CHIP DMD			
Eingangssignal	HDMI	f _h : 15K~135KHz, f _v : 24~240Hz, Pixelrate: 600MHz			
Auflösung	Nativ	3840 x 2160			
Netzteil ¹	Netzeingangsspannung	AC 100-240V, 50/60 Hz (automatische Umschaltung)			
Betriebsbedingungen	Temperatur	0°C bis 40°C (32°F bis 104°F)			
	Luftfeuchtigkeit	0% bis 90% (nicht kondensierend)			
	Meereshöhe	0 bis 1499 m bei 5°C bis 35°C 1500 bis 3000 m bei 5°C bis 25°C			
Speicherbedingungen	Temperatur	-20°C bis 60°C (nicht kondensierend)			
	Luftfeuchtigkeit	0% bis 90% (nicht kondensierend)			
	Meereshöhe	0 bis 1219 m bei -20°C bis 30°C			
Abmessungen	Physikalisch (B x H x T)	312 x 108,37 x 221,8 mm (12,3" x 4,3" x 8,7")			
Gewicht	Physisch	2,8kg (6,17 lbs)			
Stromverbrauch	Typisch ²	265W		310W	
	Standby	< 0,5W			

¹ Bitte verwenden Sie nur das Netzteil von ViewSonic® oder einer autorisierten Quelle.

² Die Testbedingungen entsprechen den EEI-Normen.

Projektor Abmessungen

312 mm (B) x 108 mm (H) x 222 mm (T)

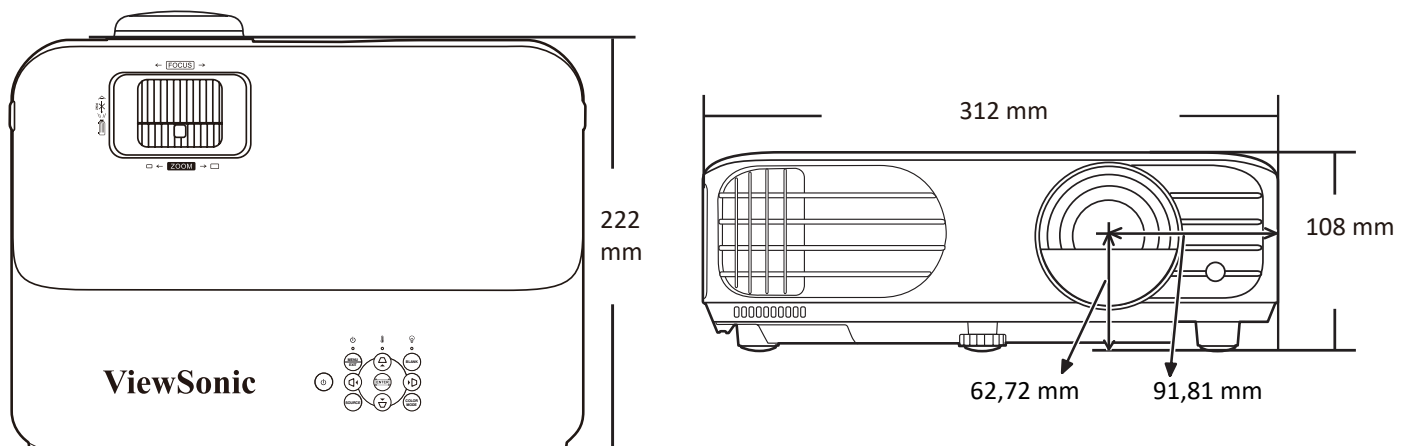

Timingtabelle

HDMI (PC)

Auflösung	Modus	Bildwiederholfrequenz (Hz)	H-Frequenz (kHz)	Takt (MHz)	3D-Synchronisierung
					Frame Sequential
640 x 480	VGA_60	59,94	31,469	25,175	⊙
	VGA_72	72,809	37,861	31,5	
	VGA_75	75	37,5	31,5	
	VGA_85	85,008	43,269	36	
720 x 400	720 x 400_70	70,087	31,469	28,3221	
800 x 600	SVGA_60	60,317	37,879	40	⊙
	SVGA_72	72,188	48,077	50	
	SVGA_75	75	46,875	49,5	
	SVGA_85	85,061	53,674	56,25	
	SVGA_120 (Reduce Blanking)	119,854	77,425	83	⊙
1024 x 768	XGA_60	60,004	48,363	65	⊙
	XGA_70	70,069	56,476	75	
	XGA_75	75,029	60,023	78,75	
	XGA_85	84,997	68,667	94,5	
	XGA_120 (Reduce Blanking)	119,989	97,551	115,5	⊙
1152 x 864	1152 x 864_75	75	67,5	108	
1280 x 720	1280 x 720_60	60	45	74,25	⊙
1280 x 768	1280 x 768_60	59,87	47,776	79,5	⊙

Auflösung	Modus	Bildwiederhol- frequenz (Hz)	H-Frequenz (kHz)	Takt (MHz)	3D-Synchronisierung
					Frame Sequential
1280 x 800	WXGA_60	59,81	49,702	83,5	⊙
	WXGA_75	74,934	62,795	106,5	
	WXGA_85	84,88	71,554	122,5	
	WXGA_120 (Reduce Blanking)	119,909	101,563	146,25	⊙
1280 x 1024	SXGA_60	60,02	63,981	108	
	SXGA_75	75,025	79,976	135	
	SXGA_85	85,024	91,146	157,5	
1280 x 960	1280 x 960_60	60	60	108	
	1280 x 960_85	85,002	85,938	148,5	
1360 x 768	1360 x 768_60	60,015	47,712	85,5	
1440 x 900	WXGA+_60	59,887	55,935	106,5	
1400 x 1050	SXGA+_60	59,978	65,317	121,75	
1600 x 1200	UXGA	60	75	162	
1680 x 1050	1680 x 1050_60	59,954	65,29	146,25	
640 x 480@67Hz	MAC13	66,667	35	30,24	
832 x 624@75Hz	MAC16	74,546	49,722	57,28	
1024 x 768@75Hz	MAC19	75,02	60,241	80	
1152 x 870@75Hz	MAC21	75,06	68,68	100	
1920 x 1080 (VESA)	1920 x 1080_60	60	67,5	148,5	⊙
3840 x 2160	3840 x 2160_30	30	67,5	297	
3840 x 2160	3840 x 2160_60	60	135	594	
1920 x 1080 (CVT-RB)	1920 x 1080_120	120	137,26	285,5	
1920 x 1080 (CVT-RB)	1920 x 1080_240*	240	291,587	606,5	

HINWEIS: *Unterstützt bei Nutzung mit ATI RX5700 und nVidia RTX2080 Grafikkarten.

HDMI (Video)

Videomodus	Auflösung	Horizontale Frequenz (KHz)	Vertikale Frequenz (Hz)	Pixeltakt-Frequenz (MHz)	3D-Synchronisierung	
					Frame Sequential	Frame-Packing
480i	720(1440) x 480	15,73	59,94	27		
480p	720 x 480	31,47	59,94	27	⊙	
576i	720(1440) x 576	15,63	50	27		
576p	720 x 576	31,25	50	27	⊙	
720/50p	1280 x 720	37,5	50	74,25		⊙
720/60p	1280 x 720	45	60	74,25		⊙
1080/50i	1920 x 1080	28,13	50	74,25		
1080/60i	1920 x 1080	33,75	60	74,25		
1080/24P	1920 x 1080	27	24	74,25		⊙
1080/50P	1920 x 1080	56,25	50	148,5		
1080/60P	1920 x 1080	67,5	60	148,5		
2160/24P	3840 x 2160	54	24	297		
2160/25P	3840 x 2160	56,25	25	297		
2160/30P	3840 x 2160	67,5	30	297		
2160/50P	3840 x 2160	112,5	50	594		
2160/60P	3840 x 2160	135	60	594		



Fehlerbehebung

Allgemeine Probleme

Dieser Abschnitt beschreibt einige häufige Probleme, die bei der Verwendung des Projektors auftreten können.

Problem	Mögliche Lösungen
Der Projektor lässt sich nicht einschalten	<ul style="list-style-type: none">• Vergewissern Sie sich, dass das Netzkabel ordnungsgemäß am Projektor und an der Steckdose angeschlossen ist.• Wenn der Kühlvorgang noch nicht abgeschlossen ist, warten Sie bitte, bis er abgeschlossen ist, und versuchen Sie dann, den Projektor wieder einzuschalten.• Wenn das obige nicht funktioniert, versuchen Sie es mit einer anderen Steckdose oder einem anderen elektrischen Gerät mit derselben Steckdose.
Es gibt kein Bild	<ul style="list-style-type: none">• Vergewissern Sie sich, dass das Videoquellenkabel richtig angeschlossen ist und dass die Videoquelle eingeschaltet ist.• Wenn die Eingangsquelle nicht automatisch ausgewählt wird, wählen Sie die richtige Quelle mit der Quelle Taste am Projektor oder an der Fernbedienung.
Das Bild ist verschwommen	<ul style="list-style-type: none">• Die Einstellung des Fokusrings hilft, das Projektionsobjektiv richtig zu fokussieren.• Vergewissern Sie sich, dass Projektor und Bildschirm richtig ausgerichtet sind. Falls erforderlich, stellen Sie die Höhe des Projektors sowie den Projektionswinkel und die Projektionsrichtung ein.
Die Fernbedienung funktioniert nicht	<ul style="list-style-type: none">• Stellen Sie sicher, dass sich keine Hindernisse zwischen der Fernbedienung und dem Projektor befinden und dass sie sich innerhalb von 8 m (26 ft) voneinander befinden.• Die Batterien könnten leer sein, bitte überprüfen und ggf. ersetzen.

LED Anzeigen

Signalleuchte			Status und Beschreibung
			
Ein/Aus			
Blinkt grün	Aus	Aus	Standbymodus
Grün	Aus	Aus	Einschalten
Grün	Aus	Aus	Normalbetrieb
Blinkt grün	Aus	Aus	Normale Abkühlung beim Ausschalten
Rot	Aus	Aus	Herunterladend
Grün	Grün	Grün	Burn-in aus
Lichtquelle			
Blinkt grün	Aus	Rot	Erste Lichtquelle leuchtet Fehler bei der Kühlung
Aus	Aus	Rot	Lichtquellenfehler im normalen Betrieb
Grün	Aus	Rot	Start von Farbrad fehlgeschlagen
Heizung/Kühlung			
Aus	Rot	Aus	Lüfter 1 Fehler (aktuelle Lüftergeschwindigkeit liegt unter der gewünschten Geschwindigkeit).
Aus	Rot	Rot	Lüfter 2 Fehler (aktuelle Lüftergeschwindigkeit liegt unter der gewünschten Geschwindigkeit).
Aus	Rot	Grün	Lüfter 3 Fehler (aktuelle Lüftergeschwindigkeit liegt unter der gewünschten Geschwindigkeit).
Aus	Rot	Orange	Lüfter 4 Fehler (aktuelle Lüftergeschwindigkeit liegt unter der gewünschten Geschwindigkeit).
Rot blinkt	Rot	Aus	Lüfter 5 Fehler (aktuelle Lüftergeschwindigkeit liegt unter der gewünschten Geschwindigkeit).
Rot blinkt	Rot blinkt	Aus	Lüfter 6 Fehler (aktuelle Lüftergeschwindigkeit liegt unter der gewünschten Geschwindigkeit).
Rot	Rot	Rot	Thermalsensor 1 Leerlauf Fehler (die Remote-Diode hat einen offenen Stromkreis).
Rot	Rot	Grün	Thermalsensor 2 Leerlauf Fehler (die Remote-Diode hat einen offenen Stromkreis).
Grün	Rot	Rot	Thermalsensor 1 Kurzschluss Fehler (die Remote-Diode hat einen Kurzschluss).
Aus	Rot	Grün	Thermalsensor 2 Kurzschluss Fehler (die Remote-Diode hat einen Kurzschluss).
Orange	Rot	Rot	Temperatur 1 Fehler (Temperaturlimit überschritten).
Orange	Rot	Grün	Temperatur 2 Fehler (Temperaturlimit überschritten).
Aus	Grün	Rot	Lüfter IC #1 I2C Verbindungsfehler.

Wartung

Allgemeine Vorsichtsmaßnahmen

- Stellen Sie sicher, dass der Projektor ausgeschaltet ist und das Netzkabel aus der Steckdose gezogen ist.
- Entfernen Sie niemals Teile vom Projektor. Wenden Sie sich an ViewSonic® oder einen Fachhändler, wenn ein Teil des Projektors ausgetauscht werden muss.
- Sprühen oder gießen Sie niemals Flüssigkeit direkt auf das Gehäuse.
- Gehen Sie vorsichtig mit dem Projektor um, da ein dunkler gefärbter Projektor, wenn er abgerieben ist, Spuren deutlicher zeigen kann als ein hellerer Projektor.

Reinigung der Objektivlinse

- Zum Entfernen von Staub sollten Sie eine Druckluft-Sprühdose verwenden.
- Wenn die Linse immer noch nicht sauber ist, verwenden Sie Linsenreinigungspapier oder befeuchten Sie ein weiches Tuch mit Linsenreiniger und wischen Sie die Oberfläche vorsichtig ab.

ACHTUNG: Verwenden Sie keinesfalls scheuernde Materialien.

Reinigung des Gehäuses

- Verwenden Sie ein weiches, fusselfreies, trockenes Tuch, um Schmutz oder Staub zu entfernen.
- Wenn das Gehäuse immer noch nicht sauber ist, tragen Sie eine kleine Menge eines nicht ammoniakhaltigen, nicht alkoholischen, milden, nicht scheuernden Reinigungsmittels auf ein sauberes, weiches, fusselfreies Tuch auf und wischen Sie dann die Oberfläche ab.

ACHTUNG: Verwenden Sie auf keinen Fall Wachs, Alkohol, Benzol, Verdünner oder andere chemische Reinigungsmittel.

Aufbewahrung des Projektors

Wenn Sie beabsichtigen, den Projektor für einen längeren Zeitraum aufzubewahren:

- Stellen Sie sicher, dass die Temperatur und Luftfeuchtigkeit des Lagerbereichs innerhalb des empfohlenen Bereichs liegen.
- Klappen Sie den Stellfuß vollständig zurück.
- Entfernen Sie die Batterien aus der Fernbedienung.
- Verpacken Sie den Projektor in der Originalverpackung oder einer gleichwertigen Verpackung.

Haftungsausschluss

- ViewSonic® empfiehlt nicht die Verwendung von ammoniak- oder alkoholhaltigen Reinigungsmitteln auf der Linse oder dem Gehäuse. Es wurde berichtet, dass einige chemische Reinigungsmittel die Linse und/oder das Gehäuse des Projektors beschädigt haben.
- ViewSonic® haftet nicht für Schäden durch die Anwendung von Reinigungsmitteln, die auf Ammoniak oder Alkohol basieren.

Lichtquelle Informationen

In diesem Abschnitt erfahren Sie mehr über die Lichtquelle Ihres Projektors.

Lichtquellenstunde

Wenn der Projektor verwendet wird, wird die Dauer (in Stunden) der Lichtquelle automatisch durch den eingebauten Timer berechnet.

So holen Sie Informationen über Lichtquellenbetriebsstunden ein:

1. Drücken Sie auf **Menu**, um das OSD-Menü zu öffnen und wechseln Sie zu: **Erweitert > Lichtquelleneinstell. > Informationen über Lichtquellenstunden.**
2. Drücken Sie auf **Enter** und die **Informationen über Lichtquellenstunden** Seite wird angezeigt.
3. Drücken Sie auf **Exit**, um das Menü zu verlassen.

Lebensdauer der Lichtquelle verlängern

Um die Lebensdauer der Lichtquelle zu verlängern, können Sie die folgenden Einstellungen im OSD-Menü vornehmen.

Einstellung des Lichtquellenmodus

Wenn Sie den Projektor in den **Eco**, **Dynamic Eco**, oder **SuperEco+** Modus stellen, werden Systemgeräusche und der Stromverbrauch verringert, sowie die Lebensdauer der Lichtquelle verlängert.

Lichtquellenmodus	Beschreibung
Normal	Bietet volle Helligkeit der Lichtquelle.
Eco	Verringert den Stromverbrauch der Lichtquelle um 30% und verringert die Helligkeit, sowie das Geräusch des Lüfters.
Dynamic Eco	Verringert den Stromverbrauch der Lichtquelle je nach Helligkeitseinstellung des Inhalts um bis zu 65%.
SuperEco+	Verringert den Stromverbrauch der Lichtquelle um 60% und verringert die Helligkeit, um die Betriebsdauer der Lichtquelle zu verlängern und das Geräusch des Lüfters zu verringern.

Um den Lichtquellenmodus einzustellen, öffnen Sie das OSD-Menü und gehen Sie zu: **Erweitert > Lichtquelleneinstell. > Lichtquellenmodus** und drücken Sie auf ◀/▶ zur Auswahl und drücken Sie auf **Enter**.

Einstellung der Automatischen Abschaltung

Dadurch kann sich der Projektor nach einer bestimmten Zeitspanne automatisch ausschalten, wenn keine Eingangsquelle erkannt wird.

Öffnen Sie das OSD-Menü und wechseln Sie zu: **ENERGIEVERWALTUNG > Smart Energy > Autom. Abschaltung** und drücken Sie auf ◀/▶, um die Zeit zu deaktivieren oder anzupassen.

Zeitpunkt des Austauschs der Lichtquelle

Wenn die **Lichtquelle Warnleuchte** aufleuchtet, installieren Sie bitte eine neue Lichtquelle oder wenden Sie sich an Ihren Händler.

ACHTUNG: Eine verbrauchte Lichtquelle kann zu einer Fehlfunktion des Projektors führen und in manchen Fällen sogar explodieren.

Austausch der Lichtquelle

Es wird empfohlen, das Gerät auszuschalten und den Projektor von der Steckdose zu trennen und qualifiziertes Fachpersonal für die Lichtquelle zu kontaktieren.

> Informationen zu Richtlinien und Service

Informationen zur Konformität

Dieser Abschnitt behandelt sämtliche Verbindungsanforderungen und Erklärungen bezüglich behördlicher Vorschriften. Bestätigte entsprechende Anwendungen beziehen sich auf Typenschilder und relevante Kennzeichnungen am Gerät.

FCC-Erklärung

Dieses Gerät erfüllt Teil 15 der FCC-Regularien. Der Betrieb unterliegt den folgenden beiden Voraussetzungen: (1) Dieses Gerät darf keine Störungen verursachen, und 2) dieses Gerät muss jegliche empfangenen Störungen hinnehmen, einschließlich Störungen, die zu unbeabsichtigtem Betrieb führen können. Dieses Gerät wurde getestet und als mit den Grenzwerten für Digitalgeräte der Klasse B gemäß Teil 15 der FCC-Regularien übereinstimmend befunden.

Diese Grenzwerte wurden geschaffen, um angemessenen Schutz gegen Störungen beim Betrieb in Wohngebieten zu gewährleisten. Dieses Gerät erzeugt, verwendet und kann Hochfrequenzenergie abstrahlen und kann - falls nicht in Übereinstimmung mit den Bedienungsanweisungen installiert und verwendet - Störungen der Funkkommunikation verursachen. Allerdings ist nicht gewährleistet, dass es in bestimmten Installationen nicht zu Störungen kommt. Falls diese Ausrüstung Störungen des Radio- oder Fernsehempfangs verursachen sollte, was leicht durch Aus- und Einschalten der Ausrüstung herausgefunden werden kann, wird dem Anwender empfohlen, die Störung durch eine oder mehrere der folgenden Maßnahmen zu beseitigen:

- Neuausrichtung oder Neuplatzierung der Empfangsantenne(n).
- Vergrößern des Abstands zwischen Gerät und Empfänger.
- Anschluss des Gerätes an einen vom Stromkreis des Empfängers getrennten Stromkreis.
- Hinzuziehen des Händlers oder eines erfahrenen Radio-/Fernsehtechnikers.

Dieser Sender darf nicht gemeinsam mit jeglichen anderen Antennen oder Sendern an derselben Stelle installiert oder betrieben werden.

Das Gerät wurde getestet und als mit den Standards und Verfahren in FCC CFR Tile 47, Part 15, Subpart C übereinstimmend befunden.

Warnung: Darüber hinaus können jegliche Änderungen oder Modifikationen, die nicht ausdrücklich von der für die Übereinstimmung verantwortlichen Stelle zugelassen sind, Ihre Berechtigung zum Betrieb des Gerätes erlöschen lassen.

FCC-Erklärung zur Strahlenbelastung

Diese Ausrüstung erfüllt die FCC-Hochfrequenzbelastungsgrenzwerte, die für ein unbeaufsichtigtes Umfeld festgelegt wurden. Der Endanwender muss bestimmte Bedienungsanweisungen einhalten, um die Vorschriften zur HF-Aussetzung zu erfüllen.

Dieser Sender darf nicht gemeinsam mit jeglichen anderen Antennen oder Sendern installiert oder betrieben werden. Dieses Gerät sollte so installiert und betrieben werden, dass grundsätzlich ein minimaler Abstand von 20 cm zwischen Sender und menschlichem Körper verbleibt.

Eine Bedienungsanleitung für ein Gerät, das beabsichtigt oder unbeabsichtigt Strahlung verursachen kann, muss den Nutzer darauf hinweisen, dass Änderungen oder Modifikationen, die nicht ausdrücklich von der für die Übereinstimmung verantwortlichen Stelle zugelassen wurden, die Berechtigung des Nutzers zum Betrieb der Ausrüstung erlöschen lassen.

IC-Erklärung

Dieses Gerät stimmt mit dem/den lizenzfreien RSS-Standard(s) von Industry Canada überein. Der Betrieb unterliegt den folgenden beiden Voraussetzungen: (1) Dieses Gerät darf keine Störungen verursachen, und (2) dieses Gerät muss jegliche empfangenen Störungen hinnehmen, einschließlich Störungen, die zu unbeabsichtigtem Betrieb führen können.

Le présent appareil est conforme aux CNR d'Industrie Canada applicables aux appareils radio exempts de licence. L'exploitation est autorisée aux deux conditions suivantes : (1) l'appareil ne doit pas produire de brouillage, et (2) l'utilisateur de l'appareil doit accepter tout brouillage radioélectrique subi, même si le brouillage est susceptible d'en compromettre le fonctionnement.

Erklärung zum Ländercode

Bei den auf den US-/kanadischen Märkten erhältlichen Produkten sind nur die Kanäle 1 bis 11 verfügbar. Die Auswahl anderer Kanäle ist nicht möglich.

Pour les produits disponibles aux États-Unis/Canada du marché, seul le canal 1 à 11 peuvent être exploités. Sélection d'autres canaux n'est pas possible.

IC-Erklärung zur Strahlenbelastung

Diese Ausrüstung erfüllt die IC RSS-102-Hochfrequenzbelastungsgrenzwerte, die für ein unbeaufsichtigtes Umfeld festgelegt wurden. Dieses Gerät sollte so installiert und betrieben werden, dass grundsätzlich ein minimaler Abstand von 20 cm zwischen Sender und menschlichem Körper verbleibt. Das Gerät für das Band 5150 bis 5825 MHz ist zur Reduzierung der Gefahr von Störungen bei mobilen Satellitensystemen, die denselben Kanal nutzen, nur für die Nutzung im Innenbereich vorgesehen.

Cet équipement est conforme aux limites d'exposition aux rayonnements IC établies pour un environnement non contrôlé. Cet équipement doit être installé et utilisé avec un minimum de 20cm de distance entre la source de rayonnement et votre corps. Les dispositifs fonctionnant dans la bande 5150-5825 MHz sont réservés uniquement pour une utilisation à l'intérieur afin de réduire les risques de brouillage préjudiciable aux systèmes de satellites mobiles utilisant les mêmes canaux.

CE-Konformität für europäische Länder

CE Dieses Gerät stimmt mit der EMV-Richtlinie 2014/30/EU und der Niederspannungsrichtlinie 2014/35/EU überein. und Funkgeräte-Richtlinie 2014/53/EU.

Folgende Informationen gelten nur für EU-Mitgliedstaaten:

Die rechts gezeigte Kennzeichnung erfolgt in Übereinstimmung mit der Richtlinie zur Entsorgung elektrischer und elektronischer Altgeräte 2012/19/EU (WEEE). Das Kennzeichen gibt an, dass das Gerät NICHT mit dem unsortierten Hausmüll entsorgt werden darf, sondern entsprechend örtlicher Gesetze an Rückgabe- und Sammelsysteme übergeben werden muss.



RoHS2-Konformitätserklärung

Dieses Produkt wurde in Übereinstimmung mit der Richtlinie 2011/65/EU des Europäischen Parlaments und des Rates zur Beschränkung des Einsatzes bestimmter gefährlicher Stoffe in Elektro- und Elektronikgeräte (RoHS2-Richtlinie) entwickelt und hergestellt und gilt als mit den vom Ausschuss für die Anpassung der Richtlinien an den technischen Fortschritt festgelegten maximalen Konzentrationen wie nachstehend gezeigt übereinstimmend:

Stoff	Empfohlene maximale Konzentration	Tatsächliche Konzentration
Blei (Pb)	0,1%	< 0,1%
Quecksilber (Hg)	0,1%	< 0,1%
Cadmium (Cd)	0,01%	< 0,01%
Sechswertiges Chrom (Cr6 ⁺)	0,1%	< 0,1%
Polybromierte Biphenyle (PBB)	0,1%	< 0,1%
Polybromierte Diphenylether (PBDE)	0,1%	< 0,1%
Bis(2-ethylhexyl)phthalat (DEHP)	0,1%	< 0,1%
Benzylbutylphthalat (BBP)	0,1%	< 0,1%
Dibutylphthalat (DBP)	0,1%	< 0,1%
Diisobutylphthalat (DIBP)	0,1%	< 0,1%

Bestimmte Komponenten des Produktes sind, wie oben erklärt, unter Anhang III der RoHS2-Richtlinien wie nachstehend angegeben ausgenommen. Beispiele der ausgenommenen Komponenten:

- Quecksilber in Kaltkathoden-Leuchtstofflampen und Leuchtstofflampen mit externer Elektrode (CCFL und EEFL) für besondere Zwecke mit nicht mehr als (je Lampe):
 - » Geringe Länge (500 mm):Maximal 3,5 mg pro Lampe.
 - » Mittlere Länge (> 500 mm und 1.500 mm):Maximal 5 mg pro Lampe.
 - » Große Länge (> 1.500 mm):Maximal 13 mg pro Lampe.
- Blei in Glas von Kathodenstrahlröhren.
- Blei in Glas von Leuchtstoffröhren mit nicht mehr als 0,2 Gewichtsprozent.
- Blei als Legierungselement in Aluminium mit bis zu 0,4 Gewichtsprozent.
- Kupferlegierung mit bis zu 4 Gewichtsprozent.
- Blei in Lötmitteln mit hohem Schmelzpunkt (z. B. bleibasierte Legierungen mit 85 Gewichtsprozent Blei oder mehr).
- Elektrische und elektronische Komponenten mit Blei in Glas oder Keramik mit Ausnahme anderer dielektrischer Keramik in Kondensatoren, z. B. piezoelektronischen Geräten, oder in Glas- oder Keramik-Matrix-Verbundwerkstoffen.

- **Akku:**

- » Extrem hohe oder niedrige Temperaturen, denen ein Akku während der Benutzung, Lagerung oder des Transports ausgesetzt sein kann; geringer Luftdruck in großer Höhe.
- » Ersatz eines Akkus durch einen falschen Typ kann eine Sicherheitsvorkehrung außer Kraft setzen (z. B. bei einigen Lithium-Akkus).
- » Entsorgung eines Akkus in Feuer oder einem heißen Ofen; mechanische Beschädigung oder Durchtrennung eines Akkus, was zu einer Explosion führen kann.
- » Lagerung eines Akkus an Orten mit extrem hoher Temperatur; kann eine Explosion oder das Auslaufen brennbarer Flüssigkeiten oder Gase zur Folge haben.
- » Aussetzung eines Akkus gegenüber extrem niedrigem Luftdruck, kann eine Explosion oder das Auslaufen brennbarer Flüssigkeiten oder Gase zur Folge haben.

Indische Beschränkung zu gefährlichen Stoffen

Erklärung zur Beschränkung gefährlicher Stoffe (Indien). Dieses Produkt stimmt mit der „India E-waste Rule 2011“ überein, die den Einsatz von Blei, Quecksilber, sechswertigem Chrom, polybromierten Biphenylen oder polybromierten Diphenylethern in Konzentrationen von mehr als 0,1 Gewichtsprozent und 0,01 Gewichtsprozent bei Cadmium untersagt, unter Berücksichtigung der Ausnahmen in Schedule 2 der Vorschrift.

Entsorgung zum Ende der Einsatzzeit

ViewSonic® nimmt den Umweltschutz sehr ernst, verpflichtet sich daher zu umweltfreundlichen Lebens- und Arbeitsweisen. Vielen Dank für Ihre Mitwirkung an einem intelligenteren, umweltfreundlicheren Einsatz moderner Computertechnik. Mehr dazu erfahren Sie auf den ViewSonic®-Internetseiten.

USA und Kanada:

<http://www.viewsonic.com/company/green/recycle-program/>

Europa:

<http://www.viewsoniceurope.com/eu/support/call-desk/>

Taiwan:

<https://recycle.epa.gov.tw/>

Hinweise zum Urheberrecht

Copyright© ViewSonic® Corporation, 2021. Alle Rechte vorbehalten.

Macintosh und Power Macintosh sind eingetragene Marken von Apple Inc.

Microsoft, Windows und das Windows-Logo sind eingetragene Marken der Microsoft Corporation in den Vereinigten Staaten und anderen Ländern.

ViewSonic®, das Drei-Vögel-Logo, OnView, ViewMatch und ViewMeter sind eingetragene Marken der ViewSonic® Corporation.

VESA ist eine eingetragene Marke der Video Electronics Standards Association. DPMS, DisplayPort und DDC sind Marken der VESA.

ENERGY STAR® ist eine eingetragene Marke der US-amerikanischen Umweltschutzbehörde (Environmental Protection Agency, EPA).

Als ENERGY STAR®-Partner erklärt die ViewSonic® Corporation, dass dieses Produkt die ENERGY STAR®-Richtlinien für Energieeffizienz erfüllt.

Haftungsausschluss: Die ViewSonic® Corporation haftet nicht für technische oder inhaltliche Fehler sowie für Auslassungen dieser Dokumentation. Ferner übernimmt die ViewSonic Corporation keine Haftung für Folgeschäden, die durch Einsatz der Begleitmaterialien oder Nutzung und Leistung des Produktes entstehen.

Im Zuge ständiger Qualitätsverbesserung behält sich die ViewSonic® Corporation vor, technische Daten des Produktes ohne Vorankündigung zu ändern. Die Angaben in diesem Dokument können daher Änderungen unterworfen werden.

Kein Teil dieses Dokumentes darf ohne vorherige schriftliche Genehmigung der ViewSonic® Corporation kopiert, reproduziert oder übertragen werden.

Kundendienst

Beachten Sie für technischen Support oder Produktservice die nachstehende Tabelle oder wenden Sie sich an Ihren Händler.

Hinweis: Sie müssen die Seriennummer des Produktes angeben.

Land/Region	Webseite	Land/Region	Webseite
Asien-Pazifik-Raum und Afrika			
Australia	www.viewsonic.com/au/	Bangladesh	www.viewsonic.com/bd/
中国 (China)	www.viewsonic.com.cn	香港 (繁體中文)	www.viewsonic.com/hk/
Hong Kong (English)	www.viewsonic.com/hk-en/	India	www.viewsonic.com/in/
Indonesia	www.viewsonic.com/id/	Israel	www.viewsonic.com/il/
日本 (Japan)	www.viewsonic.com/jp/	Korea	www.viewsonic.com/kr/
Malaysia	www.viewsonic.com/my/	Middle East	www.viewsonic.com/me/
Myanmar	www.viewsonic.com/mm/	Nepal	www.viewsonic.com/np/
New Zealand	www.viewsonic.com/nz/	Pakistan	www.viewsonic.com/pk/
Philippines	www.viewsonic.com/ph/	Singapore	www.viewsonic.com/sg/
臺灣 (Taiwan)	www.viewsonic.com/tw/	ประเทศไทย	www.viewsonic.com/th/
Việt Nam	www.viewsonic.com/vn/	South Africa & Mauritius	www.viewsonic.com/za/
Amerika			
United States	www.viewsonic.com/us	Canada	www.viewsonic.com/us
Latin America	www.viewsonic.com/la		
Europa			
Europe	www.viewsonic.com/eu/	France	www.viewsonic.com/fr/
Deutschland	www.viewsonic.com/de/	Қазақстан	www.viewsonic.com/kz/
Россия	www.viewsonic.com/ru/	España	www.viewsonic.com/es/
Türkiye	www.viewsonic.com/tr/	Україна	www.viewsonic.com/ua/
United Kingdom	www.viewsonic.com/uk/		

Eingeschränkte Garantie

ViewSonic®-Projektor

Folgendes wird von der Garantie abgedeckt:

ViewSonic® gewährleistet, dass Produkte des Unternehmens bei normalem Gebrauch während des Gewährleistungszeitraums keine Material- und Verarbeitungsfehler aufweisen. Erweist sich ein Produkt während des Gewährleistungszeitraums als defekt hinsichtlich Material oder Verarbeitung, liegt es im alleinigen Ermessen von ViewSonic®, das Produkt zu reparieren oder durch ein gleichwertiges Produkt auszutauschen. Das Austauschprodukt oder Ersatzteile können wiederaufbereitete oder reparierte Teile oder Komponenten enthalten.

Eingeschränkte allgemeine Garantie über drei (3) Jahre:

Unterliegt der stärker beschränkten nachstehend aufgeführten Garantie über ein (1) Jahr. Nord- und Südamerika: Drei (3) Jahre Garantie auf alle Teile mit Ausnahme der Lampe, drei (3) Jahre auf Verarbeitung und ein (1) Jahr auf Originallampe ab Erstkaufdatum.

Andere Regionen oder Länder: Garantieinformationen können Sie bei Ihrem örtlichen Händler oder Ihrer örtlichen ViewSonic®-Niederlassung einholen.

Eingeschränkte Garantie bei intensiver Nutzung über ein (1) Jahr:

Bei intensiver Nutzung, bei der die Nutzung des Projektors mehr als vierzehn (14) Stunden pro Tag umfasst. Nord- und Südamerika: Ein (1) Jahr Garantie auf alle Teile mit Ausnahme der Lampe, ein (1) Jahr auf Verarbeitung und neunzig (90) Jahre auf Originallampe ab Erstkaufdatum. Europa: Ein (1) Jahr Garantie auf alle Teile mit Ausnahme der Lampe, ein (1) Jahr auf Verarbeitung und neunzig (90) Jahre auf Originallampe ab Erstkaufdatum. Andere Regionen oder Länder: Garantieinformationen können Sie bei Ihrem örtlichen Händler oder Ihrer örtlichen ViewSonic®-Niederlassung einholen. Lampengarantie unterliegt allgemeinen Geschäftsbedingungen, Verifizierung und Zulassung. Gilt nur für die vom Hersteller installierte Lampe. Alle separat erworbenen Zubehörlampen sind durch eine 90-tägige Garantie abgedeckt.

Die Garantie gilt für:

Garantieleistungen können nur durch den Erstkäufer wahrgenommen werden.

Dies wird nicht von der Garantie abgedeckt:

1. Jegliche Produkte, deren Seriennummer unkenntlich gemacht, verändert oder entfernt wurde.

- 2. Schäden, Minderungen oder Fehlfunktionen, die durch Folgendes entstehen:**
- » Unfall, Missbrauch, Fahrlässigkeit, Brand, Wasser, Blitzschlag, höhere Gewalt, nicht autorisierte Veränderungen des Produktes, Nichteinhaltung der mit dem Produkt gelieferten Bedienungsanweisungen.
 - » Betrieb außerhalb der Produktspezifikationen.
 - » Betrieb des Produktes für andere als die vorgesehenen Zwecke oder unter ungewöhnlichen Bedingungen.
 - » Reparaturen oder versuchte Reparaturen durch nicht von ViewSonic® autorisierte Personen oder Institutionen.
 - » Jeglichen Schäden am Produkt aufgrund des Transports.
 - » Entfernen oder Installation des Produkts.
 - » Ursachen außerhalb des Produkts wie Stromschwankungen oder -ausfälle.
 - » Verwendung von Komponenten oder Teilen, die nicht ViewSonics Spezifikationen entsprechen.
 - » Normaler Verschleiß.
 - » Jeglichen sonstigen Ursachen, die sich nicht auf einen Produktdefekt beziehen.
- 3. Kosten für Installation, Außerbetriebsetzung und Einrichtung.**

So nehmen Sie Garantieleistungen wahr:

- 1.** Informationen zur Wahrnehmung von Leistungen im Rahmen der Garantie erhalten Sie vom ViewSonic®-Kundendienst (siehe „Kundendienst“-Seite). Sie müssen die Seriennummer des Produktes angeben.
- 2.** Zur Inanspruchnahme von Garantieleistungen benötigen Sie: a) Originalrechnung, b) Ihr Name, c) Ihre Anschrift, d) Problembeschreibung und e) Seriennummer des Produktes.
- 3.** Übergeben oder senden Sie das Produkt ausreichend frankiert in der Originalverpackung an den autorisierten ViewSonic®-Kundendienst oder direkt an ViewSonic®.
- 4.** Zusätzliche Informationen und Anschriften des nächsten ViewSonic®-Kundendienstes erhalten Sie von ViewSonic®.

Einschränkung impliziter Gewährleistungen:

Es gibt keinerlei Gewährleistungen, ob ausdrücklich oder implizit, welche sich über den hierin erwähnten Umfang hinaus erstrecken; dies gilt auch für implizite Gewährleistungen von Markttauglichkeit und Eignung für einen bestimmten Zweck.

Schadensausschluss:

ViewSonics Haftung beschränkt sich auf die Kosten für Reparatur oder Austausch des Produktes. ViewSonic® haftet nicht für:

1. Durch Defekte des Produktes verursachte Schäden an sonstigem Eigentum, Schäden, die durch Unannehmlichkeiten, Nichtnutzbarkeit des Produktes, Zeitverluste, entgangenen Gewinn, entgangene Geschäftsgelegenheiten, Verlust ideeller Werte, Beeinflussung geschäftlicher Beziehungen eintreten sowie sämtliche sonstigen kommerziellen Verluste, auch wenn auf die Möglichkeit des Eintretens solcher Schäden hingewiesen wurde.
2. Jegliche sonstigen Schäden, ob beiläufig, in Folge oder auf andere Weise.
3. Jegliche Forderungen seitens jeglicher Dritten an den Kunden.

Wechselwirkungen mit örtlichen Gesetzen:

Diese Garantie verleiht Ihnen spezifische gesetzliche Rechte; eventuelle weitere Rechte, die je nach örtlicher Behörde variieren, werden dadurch nicht berührt. In manchen lokalen Regierungen sind Ausschluss oder Einschränkung impliziter Gewährleistungen, beiläufiger oder Folgeschäden nicht zulässig; daher gelten die obigen Einschränkungen und Ausschlüsse eventuell nicht für Sie.

Vertrieb außerhalb der USA und Kanadas:

Bei Fragen zur Garantie und zu Serviceleistungen zu ViewSonic®-Produkten, die außerhalb der USA und Kanadas vertrieben werden, wenden Sie sich an ViewSonic® oder Ihren ViewSonic®-Händler vor Ort.

Die Garantiezeit dieses Produktes auf dem chinesischen Festland (ausgenommen Hongkong, Macau und Taiwan) unterliegt den Bedingungen und Konditionen der Wartungsgarantiekarte.

Nutzer in Europa und Russland finden sämtliche Einzelheiten zur Garantie unter: <http://www.viewsonic.com/eu/> unter „Informationen zu Kundendienst/ Garantie“.



ViewSonic®
See the difference®